

TERMO DE ABERTURA DE PROCESSO

Em **21 de Novembro de 2022**, procedeu-se a abertura do **processo administrativo nº 0101.06559.2022**, que tem por objeto o Registro de Preços, do tipo menor preço por Empreitada Global, visando a Futura contratação de serviços de implantação de subestações aéreas no município de Vargem Grande/MA.

Vargem Grande – MA, 21 de Novembro de 2022



SOLICITAÇÃO DE DESPESA

Ao Senhor
Herick Augusto Figueiredo Ribeiro
Chefe do Setor de Compras.

Prezado Senhor,

Venho por meio deste encaminhar a Vossa Senhoria nossa solicitação de Intenção de Registro de Preços – IRP, para, **Registro de Preços, do tipo menor preço, visando à contratação de serviços de implantação de subestações aéreas no município de Vargem Grande/MA**, para que seja realizado as cabíveis providências necessárias, em conformidade com o Decreto Federal nº 7.892/2013 e suas alterações e Decreto Municipal nº 004/2017, de acordo com as informações em Anexo.

Vargem Grande (MA), 21 de Novembro de 2022.

Atenciosamente,



RAIMUNDO NONATO DA COSTA
Secretário Municipal de Educação



ANEXO I
INTENÇÃO DE REGISTRO DE PREÇOS – IRP

A SECRETARIA MUNICIPAL DE EDUCAÇÃO, em obediência ao disposto no art. 5º do Decreto Federal nº 7.892/2013 e alterações posteriores, conforme Decreto Municipal nº 004/2017, na competência de ÓRGÃO GERENCIADOR, COMUNICA a quem possa interessar sua Intenção de Registro de Preços, visando à Futura contratação de serviços de implantação de subestações aéreas no município de Vargem Grande/MA, mediante realização de licitação pública na modalidade Pregão Eletrônico, tipo menor preço por empreitada global, conforme condições, especificações e quantitativos a seguir elencados:

ITEM	DESCRIÇÃO DOS SERVIÇOS	UNIDADE	QUANTIDADE
1	Contratação de serviços de implantação de subestações aéreas no município de Vargem Grande/MA	SERVIÇO	1

A escolha do Sistema de Registro de Preços, justifica-se no Art. 3º Inciso I, do Decreto Federal nº 7.892/2013 e alterações posteriores, em conformidade com Decreto Municipal nº 004/2017.

Sua divulgação deverá ser dispensada conforme justificativa para adoção da dispensa de divulgação da intenção de registro de preços, encaminhada em anexo, conforme prevê o Art. 4º § 1º do Decreto Federal 7.892 de 2013, e alterações posteriores, conforme Decreto Municipal 004/2017.

FONTE DE RECURSO

As despesas decorrentes desta licitação correrão por conta de recursos consignados no Orçamento Geral da Prefeitura Municipal de Vargem Grande/MA, que será informado no ato de formalização do contrato, conforme Art. 7º § 2º do Decreto Federal nº 7.892/2013 e alterações posteriores.

FORMA DE FORNECIMENTO:

A forma de fornecimento dos produtos, será mediante apresentação de requisição própria do executor do contrato da Prefeitura Municipal de Vargem Grande – MA, em 01 (uma) via, devendo conter no averso carimbo em alto relevo e devidamente assinada por servidor autorizado, contendo os seguintes dados:

- Cliente: Secretaria Municipal Requisitante;
- Informar a quantidade dos produtos;
- Informar o valor referente a cada produto;
- Informar a data do fornecimento dos produtos;



- e) Assinatura do funcionário da empresa;
f) Comprador: assinatura e carimbo do diretor do Setor de Compras.



Vargem Grande - MA, 21 de Novembro de 2022.



RAIMUNDO NONATO DA COSTA
Secretário Municipal de Educação

**CADERNO DE DISCRIMINAÇÕES TÉCNICAS DA IMPLANTAÇÃO DE
SUBESTAÇÕES AÉREAS NO MUNICÍPIO DE VARGEM GRANDE/MA**

Rômulo Sampaio Maciel
Engenheiro Eletricista
CREA-MA: 111974465-2
Rômulo Sampaio Maciel

RÔMULO SAMPAIO MACIEL
Engenheiro Eletricista
CREA: 111974465-2
CPF: 064.392.833-24



Município de
**VARGEM
GRANDE**



ÍNDICE

- MEMORIAL DESCRITIVO
- ESPECIFICAÇÃO TÉCNICA
- COMPOSIÇÃO DE BDI
- ENCARGOS SOCIAIS
- MEMÓRIA DE CÁLCULO
- PLANILHA RESUMO
- PLANILHA ORÇAMENTÁRIA
- COMPOSIÇÃO DE PREÇOS UNITÁRIOS
- CURVA ABC
- CRONOGRAMA FÍSICO-FINANCEIRO
- ART
- PLANTAS

Rômulo Sampaio Maciel
Engenheiro Eletricista
CREA/MA-111974465-2
Rômulo Sampaio Maciel

RÔMULO SAMPAIO MACIEL
Engenheiro Eletricista
CREA: 111974465-2
CPF: 064.392.833-24

MEMORIAL DESCRITIVO

INFORMAÇÕES BÁSICAS DO EMPREENDIMENTO

- **Proponente:** Prefeitura municipal de Vargem Grande- MA
- **Obra:** REGISTRO DE PREÇOS PARA CONTRATAÇÃO DE SERVIÇOS DE IMPLANTAÇÃO DE SUBESTAÇÕES AÉREAS NO MUNICÍPIO DE VARGEM GRANDE/MA.
- **Características:** Obra pública
- **Endereço:** localizado no município de Vargem Grande- MA.
- **Responsável técnico (projeto):** RÔMULO SAMPAIO MACIEL.
- **CREA n.º** 111974465-2
- **Tempo provável para execução da obra:**
O prazo de execução das obras civis será de aproximadamente 365 dias.

CONSIDERAÇÕES INICIAIS

Todos os materiais a serem empregados na obra deverão ser comprovadamente de boa qualidade e satisfazer rigorosamente as especificações a seguir. Todos os serviços serão executados em completa obediência aos princípios de boa técnica, devendo ainda satisfazer rigorosamente às Normas Brasileiras. Os projetos obedecem às exigências do Contratante, normas ABNT vigentes NBR 5410:2004, NR-10 e as normas da concessionária local EQUATORIAL ENERGIA.

Durante a obra será feita periódica remoção de todo entulho e detritos que venham a se acumular no local.

Competirá à empreiteira fornecer todo o ferramental, instalações provisórias, maquinaria e aparelhamento adequado a mais perfeita execução dos serviços contratados.

Qualquer dúvida na especificação, caso algum material tenha saído de linha durante a obra, ou ainda caso faça opção pelo uso de algum material equivalente, consultar a Fiscalização de Obras que, se necessário, buscará junto aos departamentos e divisões na Rede Física o apoio para essa definição e para maiores esclarecimentos a fim de que a obra mantenha o mesmo padrão de qualidade, em todos os níveis da edificação.

Rômulo Sampaio Maciel
Engenheiro Eletricista
CREA-MA: 111974465-2

RÔMULO SAMPAIO MACIEL
Engenheiro Eletricista
CREA: 111974465-2
CPF: 064.392.833-24

Este Memorial Descritivo tem a função de propiciar a perfeita compreensão do projeto e de orientar o construtor objetivando a boa execução da obra.

Os serviços deverão ser feitos rigorosamente de acordo com o projeto de execução. Toda e qualquer alteração que por necessidade deva ser introduzida no projeto ou nas especificações.

Poderá a fiscalização paralisar os serviços ou mesmo mandar refazê-los, quando os mesmos não se apresentarem de acordo com as especificações, detalhes ou normas de boa técnica.

Deve também manter serviço ininterrupto de vigilância da obra até sua entrega definitiva, responsabilizando-se por quaisquer danos decorrentes da execução da mesma. É de sua responsabilidade manter atualizados, no canteiro de obras, Alvará, Certidões e Licenças, evitando interrupções por embargo, assim como ter um jogo completo, aprovado e atualizado dos projetos, especificações.

FINALIDADE DA CONSTRUÇÃO

O presente projeto tem por finalidade REGISTRO DE PREÇOS PARA CONTRATAÇÃO DE SERVIÇOS DE IMPLANTAÇÃO DE SUBESTAÇÕES AÉREAS NO MUNICÍPIO DE VARGEM GRANDE/MA, conforme norma técnica NT002 – EQUATORIAL-MA. Capacidade instalada de 15 kVA, 30 kVA, 45 kVA, 75 kVA e 112,5 kVA, relação de transformação de 13.800/380V-220V em 60Hz.

OBJETIVO

Este memorial tem por objetivo descrever a instalação de postos de transformação monofásico de 15 kVA para atendimento de unidades rurais em média tensão e postos de transformação trifásico de 30kVA, 45 kVA, 75kVA e 112,5 kVA sendo, CLASSE 15 KV, 380/220V.

JUSTIFICATIVA TÉCNICA DA SUBESTAÇÃO

Rômulo Sampaio Maciel
Engenheiro Eletricista
CREA-MA: 111974465-2

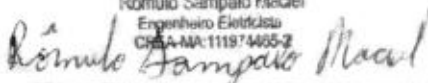

RÔMULO SAMPAIO MACIEL
Engenheiro Eletricista
CREA: 111974465-2
CPF: 064.392.833-24

A necessidade da instalação desta referida subestação está no fato de que a rede de distribuição de baixa tensão não atende plenamente às demandas solicitadas pelas cargas instaladas in-loco.

LOCALIZAÇÃO DA SUBESTAÇÃO

As referidas subestações serão localizadas nas dependências dos terrenos das edificações da Prefeitura de Vargem Grande - MA.

ESPECIFICAÇÃO TÉCNICA

SERVIÇOS INICIAS

Placa de obra

Será de responsabilidade da CONTRATADA providenciar a afixação das placas de obra e dos responsáveis técnicos pela execução, em local visível, de acordo com as exigências do CREA.

ADMINISTRAÇÃO E MOBILIZAÇÃO

Mobilização e Desmobilização

Quanto à mobilização, a Contratada deverá iniciar imediatamente após a liberação da Ordem de Serviço, e em obediência ao cronograma. A mobilização compreenderá o transporte de máquinas e equipamentos, pessoal e instalações provisórias necessárias para a perfeita execução das obras.

A desmobilização compreenderá a completa limpeza dos locais da obra, retirada dos materiais e dos equipamentos da obra e o deslocamento dos empregados da Contratada.

concreto, preenchimento com tavelas cerâmicas e capa de concreto armado com resistência a compressão igual a 200 kg/cm² (fck=20Mpa) com escoramento manual.

Administração Local

Despesas Gerais e de Administração local da obra

Correrão igualmente por conta da Construtora, outras despesas que incidem indiretamente sobre o custo das obras, como:

Manutenção das instalações provisórias acima citadas.

Rômulo Sampaio Maciel
Rômulo Sampaio Maciel
Engenheiro Eletricista
CREA: MA 111974465-2

RÔMULO SAMPAIO MACIEL
Engenheiro Eletricista
CREA: 111974465-2
CPF: 064.392.833-24

Administração local de obra (engenheiro, auxiliares, mestres e encarregados, apontadores e almoxarifes).

Vigias, serventes para arrumação e limpeza da obra, guincheiro, etc.

Transportes internos e externos.

Seguro contrafogo (obra) e seguro de responsabilidade civil (construtor), extintores, capacetes de segurança, luvas, etc.

Diversos: medicamentos de urgência, materiais de consumo, ruptura de corpos de prova, etc.

Caberá a Construtora o estudo do custo-benefício quanto ao aproveitamento de água de mina, de chuva, de reciclagem e aproveitamento do entulho e outros redutores de custos e desperdícios.

SUBESTAÇÕES AÉREAS

O presente memorial descritivo de procedimentos estabelece as condições técnicas mínimas a serem obedecidas na execução das obras e serviços acima citados, fixando, portanto, os parâmetros mínimos a serem atendidos para materiais, serviços e equipamentos, seguindo as normas técnicas da ABNT e constituirão parte integrante dos contratos de obras e serviços. A planilha orçamentária descreve os quantitativos, como também valores em consonância com os projetos básicos fornecidos.

Todos os materiais a serem empregados na execução dos serviços deverão ser comprovadamente de boa qualidade e satisfazer rigorosamente as especificações a seguir. Todos os serviços serão executados em completa obediência aos princípios de boa técnica, devendo, ainda, satisfazer rigorosamente às Normas Brasileiras. Os projetos obedecem às exigências do Contratante, normas ABNT vigentes NBR 5410:2004, NR-10 e as normas da concessionária local EQUATORIAL ENERGIA.

Este memorial tem por objetivo descrever a instalação de postos de transformação monofásico de 15 kVA para atendimento de unidade rural em média tensão e postos de transformação trifásico de 30kVA, 45 kVA, 75kVA e 112,5 kVA sendo, CLASSE 15 KV, 380/220V., para atender para atender edificações municipais.

Rômulo Sampaio Maciel
Engenheiro Eletricista
CREA: 111974465-2
Rômulo Sampaio Maciel

RÔMULO SAMPAIO MACIEL
Engenheiro Eletricista
CREA: 111974465-2
CPF: 064.392.833-24

Descrição

A caixa de medição e o posto de transformação em projeto têm as seguintes características:

- É de fácil acesso;
- A disposição dos equipamentos está conforme detalhados no desenho de vistas frontal e lateral;
- O posto de transformação será construído conforme projeto anexo;
- Possui caixa de medição conforme o pedido na norma NT002 – EQUATORIAL-MA.
- Caixa de medição monofásica na instalação do posto de transformação de 15kVA.
- Caixa de medição trifásica na instalação dos postos de transformação de 75kVA e 112,5kVA conforme o desenho 22 da norma NT002 – EQUATORIAL-MA.
- Caixa de medição trifásica para dos postos de transformação de 30 kVA e 45 kVA conforme o desenho 22B da norma NT002 – EQUATORIAL-MA.

Os materiais especificados em projeto deverão estar de acordo com as normas NTE's da EQUATORIAL ENERGIA.

O poste a ser utilizado no posto de transformação será de concreto armado seção dupla T de 11 metros e resistência de 300 Kgf com base concretada para os transformadores até 75kVA, para o transformador de 112,5 kVA será utilizado concreto armado seção dupla T de 11 metros e resistência de 600 Kgf com base concretada. A rede de energia elétrica trifásica em média tensão será em condutor de alumínio na bitola de 1/0 CAA nu AWG. A distância mínima do solo até a parte inferior do transformador deverá ser de 6,0 metros.

Ramal de entrada

A alimentação de energia para atender as edificações serão instaladas com as seguintes características: rede em A.T. 1/0 awg e condutor neutro da rede B.T (#2CA), até as subestações de 15 kVA, 30 kVA, 45 kVA, 75k VA e 112,5 kVA, localizada na parte externa da propriedade, onde saem os cabos de cobre unipolar classe de encordoamento 5, em isolamento, 0,6/1kV 90°C–EPR/XLPE, seção de 6 mm²(F+N) para os transformadores de 15kVA, seção de 16 mm²(3F+N)

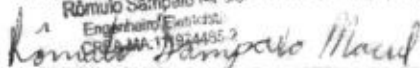
Rômulo Sampaio Maciel
Engenheiro Eletricista
CREA: MA.11974465-2

RÔMULO SAMPAIO MACIEL
Engenheiro Eletricista
CREA: 111974465-2
CPF: 064.392.833-24

para os transformadores de 30kVA, seção de 25 mm²(3F+N) para os transformadores de 45 kVA, seção de 35 mm² para os transformadores de 75kVA sendo um por fase e um de 25mm² para o condutor neutro (cor azul claro), seção de 70 mm² para o transformadores de 112,5 kVA sendo um por fase e um de 35 mm² para o condutor neutro(cor azul claro) , em eletrodutos de aço zincado por imersão a quente de Ø20mm para os transformadores de 15 kVA, de Ø32mm para os transformadores de 30 kVA, de Ø40mm para os transformadores de 45 kVA, de Ø50mm para os transformadores de 75 kVA e de Ø65mm para os transformadores de 112,5 kVA até a caixa.

Abaixo segue o padrão de cores sugerido para alimentação dos quadros.

- o FASE A – COR PRETA;
- o FASE B – COR CINZA;
- o FASE C – COR VERMELHA;
- o NEUTRO – AZUL CLARO OU ABRAÇADEIRA METÁLICA;
- o PROTEÇÃO – VERDE OU VERDE-AMARELA;

Proteção e Operação

O transformador será acionado e protegido contra sobre correntes através de chave-fusível com base tipo C, tensão nominal de 13,8 kV e corrente nominal de 300A. Capacidade de interrupção mínima assimétrica de 10 KA e NBI 150 kV.

Para a proteção geral do QGBT será utilizado um disjuntor termomagnético caixa moldada, de 80A, 125A e 175A, para os transformadores de 45kVA, 75kVA e 112,5kVA, respectivamente, corrente máxima de interrupção de 10kA e tensão nominal 600V, Siemens ou similar. Os disjuntores dos transformadores de 15kVA e 30 kVA serão do tipo termomagnético padrão DIN tropicalizados, modelo "diaquick", "biquick" e "triquick" com corrente de ruptura de 3kA e 5kA, 440V, sendo o do primeiro de 63A monopolar e o segundo de 63A tripolar.

Para o QGBT serão instalados, nos bornes de entrada do disjuntor geral, para-raios com as seguintes características: poliméricos, ZnO, sem centelhadores, equipados com desligador

Rômulo Sampaio Maciel
Engenheiro Eletricista
CREA: MA-111974465-2

RÔMULO SAMPAIO MACIEL
Engenheiro Eletricista
CREA: 111974465-2
CPF: 064.392.833-24

automático, corrente nominal de descarga mínima de 25kA, tensão nominal 275V sistema 380/220V.

- Condutores de conexão do DPS
 - o O comprimento dos condutores destinados a conectar o DPS (ligações fase - DPS, neutro - DPS, DPS - PE e/ou DPS - neutro, dependendo do esquema de conexão) deve ser o mais curto possível, sem curvas ou laços. De preferência, o comprimento total, como ilustrado na figura 1- a, não deve exceder 0,5 m. Se a distância a + b indicada na figura 1- a não puder ser inferior a 0,5 m, pode-se adotar o esquema da figura 1-b.
 - o Em termos de seção nominal, o condutor das ligações DPS - PE, no caso de DPS instalados no ponto de entrada da linha elétrica na edificação ou em suas proximidades, deve ter seção de no mínimo 4mm² em cobre ou equivalente. Quando esse DPS for destinado à proteção contra sobretensões provocadas por descargas atmosféricas diretas sobre a edificação ou em suas proximidades, a seção nominal do condutor das ligações DPS - PE deve ser de no mínimo 16 mm² em cobre ou equivalente.



Figura 1. Comprimento máximo total dos condutores de conexão do DPS.

Proteção de alta-tensão

 Rômulo Sampaio Maciel
 Engenheiro Eletricista
 CREA: 111974465-2

RÔMULO SAMPAIO MACIEL
Engenheiro Eletricista
CREA: 111974465-2
CPF: 064.392.833-24

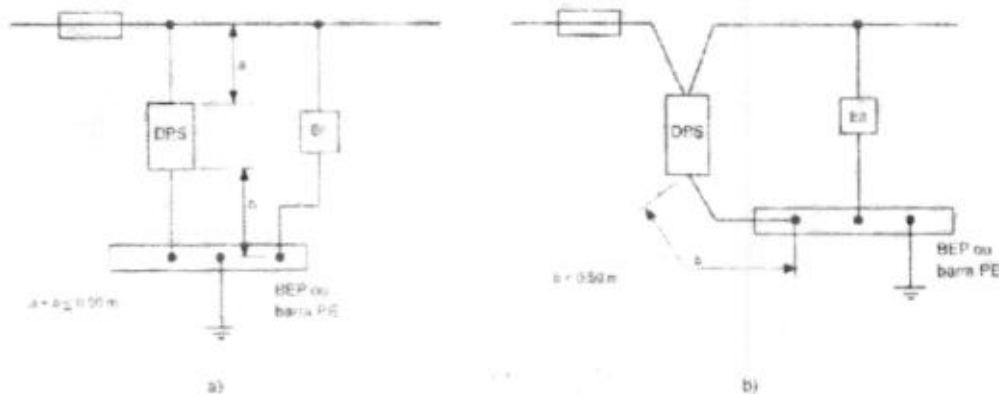
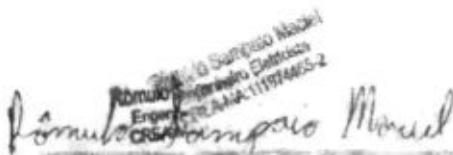

Prefeitura de
**VARGEM
GRANDE**
DE MATO GROSSO DO SUL



Proteção feita através de três chaves fusível corta circuito de AT monofásica, com base C 300A, PF 100A, e elo fusível 5H para os transformadores de 112,5 kVa, elo fusível de 3H para os transformadores de 75kVA, elo fusível 2H para os transformadores de 45kVA, 30 kVA e 15 kVA. A proteção contra sobre tensões será feita utilizando-se para-raios de distribuição polimérico com tensão nominal de 12 KV e corrente nominal de descarga de 10 KA.

ATERRAMENTO

O condutor de aterramento das caixas metálicas situadas na mureta de medição serão de 16mm² (derivado do BEP).

Será instalada uma Barra de Equipotencialização (BEP) na caixa de proteção geral onde deverão ser conectados os seguintes condutores:

- Aterramento;
- Proteções principais;
- Equipotencialidades principais;
- Neutro;
- Ferragens, etc;

A resistência de aterramento será menor ou igual a 10Ω (dez Ohms) em qualquer época do ano. Caso não se atinja o valor mínimo da resistência de aterramento de 10Ω, deverá ser feito o tratamento químico do solo com aterragel ou similares, ou ainda a ampliação da malha de terra, onde as novas hastes terão disposição análoga as existentes.

Serão ligadas a malha de aterramento o neutro do transformador, todas as carcaças de equipamentos e todas as partes normalmente não energizadas do Posto de Transformação.

O condutor de interligação dos para-raios a terra será o mais curto possível, evitando as curvas e os ângulos pronunciados. O condutor de aterramento será firmemente ligado à malha de aterramento por meio de conector transversal ou solda exotérmica.

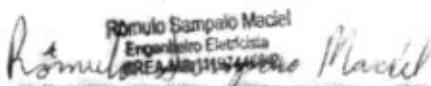
Rômulo Sampaio Maciel
Engenheiro Eletricista
CREA: 111974465-2

RÔMULO SAMPAIO MACIEL
Engenheiro Eletricista
CREA: 111974465-2
CPF: 064.392.833-24

O número total de eletrodos de terra deverá ser no mínimo igual a 03 (três). Com eletrodos em linha encravados em caixas de passagem de 30x30x40 cm no solo a uma distância de 3,00 metros um do outro no mínimo, onde a extremidade superior da haste de aterramento terá uma profundidade de 30 centímetros abaixo do nível do solo. Os eletrodos serão interligados através de cabo de cobre nu # 50mm².

Com finalidades de permitir o acesso para fins de inspeção e medição dos valores da resistência de aterramento, existirá 01 (uma) haste protegida com caixa de alvenaria de 30x30x30cm, com tampa de concreto removível, instalada próximo ao poste.

O cabo de cobre nu de interligação das hastes de aterramento deverá estar a uma profundidade mínima de 60 cm e a 1ª haste deverá estar distanciada de 80 cm da base do poste.

Os condutores de aterramento deverão ser contínuos, isto é, não deverão ter em série nenhuma parte metálica, ser o mais curto possível, devendo-se evitar curvas e ângulos pronunciados e serão de: - Cabo de cobre nu # 50mm², para interligação das hastes de aterramento; - Serão de 25mm² na descida.

As hastes de aterramento serão de aço revestidos de cobre de diâmetro - 5/8" com 3,00m de comprimento, conforme especificados na EQUATORIAL ENERGIA.

Baixa tensão

O sistema de baixa tensão será alimentado por transformadores trifásico com potência de 30kVA, 45kVA, 75 kVA e 112,5 kVA com tensão secundária de 380/220 Volts, e transformador monofásico de 15 kVA com tensão secundária de 220V. Com cabos de cobre unipolar classe de encordoamento 5, em isolamento, 0,6/1kV 90°C-EPR/XLPE, seção de 6 mm²(F+N) para os transformadores de 15kVA, seção de 16 mm²(3F+N) para os transformadores de 30kVA, seção de 25 mm²(3F+N) para os transformadores de 45 kVA, seção de 35 mm² para os transformadores de 75kVA sendo um por fase e um de 25mm² para o condutor neutro (cor azul claro), seção de 70 mm² para o transformadores de 112,5 kVA sendo um por fase e um de 35 mm² para o condutor neutro(cor azul claro) , em eletrodutos de aço zincado por imersão a quente de Ø20mm para os transformadores de 15 kVA, de Ø32mm para os transformadores de 30 kVA, de

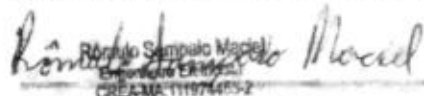
Rômulo Sampaio Maciel
Engenheiro Eletricista
CREA-MA: 111974465-2

RÔMULO SAMPAIO MACIEL
Engenheiro Eletricista
CREA: 111974465-2
CPF: 064.392.833-24

Ø40mm para os transformadores de 45 kVA, de Ø50mm para os transformadores de 75 kVA e de Ø65mm para os transformadores de 112,5 kVA até a caixa.

Abaixo segue o padrão de cores sugerido para alimentação dos quadros.

- o FASE A – COR PRETA;
- o FASE B – COR CINZA;
- o FASE C – COR VERMELHA;
- o NEUTRO – AZUL CLARO OU ABRAÇADEIRA METÁLICA;
- o PROTEÇÃO – VERDE OU VERDE AMARELA;

Medição

A medição nos posto de transformadores de 45kVA e abaixo deles serão feitas de forma direta por medidor da concessionária, sendo instalados na caixa de medição em mureta localizada ao lado do poste DT 11/300kgf, a não ser nos postos de 15 kVA que será ficada no próprio poste em caixa para medidor assim como recomenda a NT – 002 EQUATORIAL. A queda de tensão da baixa do transformador até a medição terá um percentual de no máximo 2%.

Já a medição nos postos de transformação de 75 kVA e 112,5 kVA serão de medição única em baixa tensão do tipo indireta através de T.C., conforme padrão EQUATORIAL ENERGIA, todos os equipamentos serão abrigados em caixas apropriadas conforme normas da concessionária. A medição de energia será do tipo (Grupo B) não havendo a necessidade de contratar uma demanda, que será a mais aplicável ao tipo de utilização do estabelecimento. Os equipamentos de medição de energia, medidor, TC's e TP's e seus respectivos quadros serão instalados na mureta localizada no poste DT 11/300kgf. A queda de tensão da baixa do transformador até a medição terá um percentual de no máximo 2%.

Ferragens e demais materiais

Todas as ferragens utilizadas nas estruturas e nos postos de transformação serão galvanizadas a fogo e os demais materiais assim como as ferragens deverão ser padronizadas conforme normas EQUATORIAL ENERGIA

Rômulo Sampaio Maciel
Engenheiro Eletricista
CREA: 111974465-2
Rômulo Sampaio Maciel

RÔMULO SAMPAIO MACIEL
Engenheiro Eletricista
CREA: 111974465-2
CPF: 064.392.833-24

Proteção contra riscos de explosão

Todas as partes das instalações elétricas da baixa tensão devem ser projetadas, executadas e conservadas de forma a prevenir os riscos de incêndios e explosões, atendendo especificamente ao estabelecido na NBR 9883.

Os ambientes das instalações elétricas que apresentam riscos de incêndios devem ter proteção contra incêndio e sinalização de segurança, de acordo com as prescrições estabelecidas pela NBR 5410 (NB-3).

Os extintores de incêndio, nas instalações elétricas, devem ser do tipo dióxido de carbono, pó químico seco, ou outro elemento não condutor de eletricidade, nas capacidades estabelecidas pela NR-23, sendo a extinção de incêndio com sistema fixo de água nebulizada restritos a equipamentos (transformadores, disjuntores, capacitores) a grande volume de óleo, de acordo com NBR 8674

LIMPEZA DA OBRA

- Limpeza da Obra

A obra será entregue em perfeito estado de limpeza e conservação, devendo apresentar funcionamento perfeito em todas as suas instalações, equipamentos e aparelhos.

Rômulo Sampayo Maciel
Engenheiro Eletricista
CREA Nº 111974465-2
Rômulo Sampayo Maciel

RÔMULO SAMPAIO MACIEL
Engenheiro Eletricista
CREA: 111974465-2
CPF: 064.392.833-24



COMPOSIÇÃO DE BDI (%)

* Para cálculo do BDI, deverá ser adotada a seguinte fórmula:

$$\text{BDI} = (((1+AC+S+R+G)*(1+DF)*(1+L))/(1-I))-1$$

Onde:

AC	ADMINISTRAÇÃO CENTRAL
DF	DESPESAS FINANCEIRAS
R	SEGURO, RISCO E GARANTIA DO EMPREENDIMENTO
L	LUCRO
I	TRIBUTOS

ITEM	DISCRIMINAÇÃO	(%)
AC	ADMINISTRAÇÃO CENTRAL	
	Administração central	3,00%
	Total AC =	3,00%
DF	DESPESAS FINANCEIRAS	
	Despesas financeiras	0,59%
	Total DF =	0,59%
S, R e G	SEGURO, RISCO E GARANTIA DO EMPREENDIMENTO	
	taxa de seguros	0,40%
	taxa de riscos	0,97%
	taxa de garantias	0,40%
	Total R =	1,77%
L	LUCRO	
	Lucro bruto	6,16%
	Total L =	6,16%
I	TRIBUTOS	
	PIS	0,65%
	COFINS	3,00%
	ISSQN	5,00%
	CPRB	4,50%
	Total I =	13,15%
	TOTAL (BDI) =	28,82%

Rômulo Sampaio Maciel
Engenheiro Eletricista
CREA-MA: 111974465-2
Rômulo Sampaio Maciel
RÔMULO SAMPAIO MACIEL
ENGENHEIRO ELETRICISTA
CREA: 111974465-2



ENCARGOS SOCIAIS SOBRE PREÇOS DA MÃO DE OBRA HORISTA E MENSALISTA - COM DESONERAÇÃO

CÓDIGO	DESCRIÇÃO	HORISTA %	MENSALISTA %
GRUPO A			
A1	INSS	0,00	0,00
A2	SESI	1,50	1,50
A3	SENAI	1,00	1,00
A4	INCRA	0,20	0,20
A5	SEBRAE	0,60	0,60
A6	SALÁRIO EDUCAÇÃO	2,50	2,50
A7	SEGURO CONTRA ACIDENTES DE TRABALHO	3,00	3,00
A8	FGTS	8,00	8,00
A9	SECONCI	1,00	1,00
A	TOTAL	17,80	17,80
GRUPO B			
B1	REPOUSO SEMANAL REMUNERADO	17,87	0,00
B2	FERIADOS	3,95	0,00
B3	AUXÍLIO ENFERMIDADE	0,86	0,67
B4	13º SALÁRIO	10,70	8,33
B5	LICENÇA PATERNIDADE	0,07	0,06
B6	FALTAS JUSTIFICADAS	0,71	0,56
B7	DIAS DE CHUVAS	1,46	0,00
B8	AUXÍLIO ACIDENTE DE TRABALHO	0,11	0,08
B9	FÉRIAS GOZADAS	14,04	10,93
B10	SALÁRIO MATERNIDADE	0,03	0,03
B	TOTAL	49,80	20,66
GRUPO C			
C1	AVISO PRÉVIO INDENIZADO	4,44	3,46
C2	AVISO PRÉVIO TRABALHADO	0,10	0,08
C3	FÉRIAS (INDENIZADAS)	0,00	0,00
C4	DEPÓSITO RESCISÃO SEM JUSTA CAUSA	3,94	3,07
C5	INDENIZAÇÃO ADICIONAL	0,37	0,29
C	TOTAL	8,85	6,90
GRUPO D			
D1	REINCIDÊNCIA DE GRUPO A SOBRE GRUPO B	6,99	3,68
D2	REINCIDÊNCIA DE GRUPO A SOBRE AVISO PRÉVIO TRABALHADO E REINCIDÊNCIA DO FGTS SOBRE AVISO PRÉVIO INDENIZADO	0,42	0,29
D	TOTAL	7,42	3,97
TOTAL (A+B+C+D)		83,87	49,33

RÔMULO SAMPAIO MACIEL
 ENGENHEIRO ELETRICISTA
 CREA: 111974465-2



PREFEITURA MUNICIPAL DE VÁRGEM GRANDE/ MA

OBJETO:REGISTRO DE PREÇOS PARA CONTRATAÇÃO DE SERVIÇOS DE IMPLANTAÇÃO DE SUBESTAÇÕES AÉREAS NO MUNICÍPIO DE VARGEM GRANDE/MA

MEMÓRIA DE CÁLCULO

1.0 SERVIÇOS INICIAIS

1.1 Aquisição e assentamento de placa da obra

$$2 \times 3 = 6 \text{ m}^2$$

3.0 SUBESTAÇÕES AÉREAS

* Ver detalhes da subestação em projeto (em anexo)

4.0 LIMPEZA DA OBRA

4.1 Limpeza geral da obra

Extensão	x	largura	=	Área	m ²
5,00		2,00		10,00	
ZA =				10,00	m ²

Rômulo Sampaio Maciel
Engenheiro Eletricista
CREA MA 111974465-2
Rômulo Sampaio Maciel
RÔMULO SAMPAIO MACIEL
ENGENHEIRO ELETRICISTA
CREA 111974465-2

PREFEITURA MUNICIPAL DE VARGEM GRANDE/ MA
OBJETO:REGISTRO DE PREÇOS PARA CONTRATAÇÃO DE SERVIÇOS DE IMPLANTAÇÃO DE
SUBESTAÇÕES AÉREAS NO MUNICÍPIO DE VARGEM GRANDE/MA
REFERÊNCIA - DATA BASE :SINAPI DESONERADO - SETEMBRO 2022/ORSE -
AGOSTO 2022/AGETOP - SETEMBRO 2022/SEINFRA - 027
BDI=28,82%
LOCAL: VARGEM GRANDE



Encargos Sociais=83,87%

PLANILHA RESUMO

ITEM	DESCRIÇÃO	VALOR
1.0	OBJETO:REGISTRO DE PREÇOS PARA CONTRATAÇÃO DE SERVIÇOS DE IMPLANTAÇÃO DE	R\$ 2.715.122,98
TOTAL GERAL DA PLANILHA		R\$ 2.715.122,98

Importa o presente orçamento em:
dois milhões, setecentos e quinze mil, cento e vinte e dois reais e noventa e oito centavos

VARGEM GRANDE/ MA, 04 de novembro de 2022

RÔMULO SAMPAIO MACIEL
ENGENHEIRO ELETRICISTA
CREA/MA 111974465-2



PREFEITURA MUNICIPAL DE VARGEM GRANDE/ MA
OBJETO:REGISTRO DE PREÇOS PARA CONTRATAÇÃO DE SERVIÇOS DE IMPLANTAÇÃO DE SUBESTAÇÕES AÉREAS NO MUNICÍPIO DE VARGEM GRANDE/MA/OTICA
REFERÊNCIA - DATA BASE :SINAPI DESONERADO - SETEMBRO 2022/IRSE - AGOSTO 2022/AGETOP - SETEMBRO 2022/SEINFRA - 027
BDI:28,82%

Encargos Sociais=83,87%

ITEM	DESCRIÇÃO	UND	QUANT.	REFERÊNCIA	Preço Unitário sem BDI	Preço Unitário com BDI	PREÇO TOTAL
1.0	SERVIÇOS INICIAIS						92.392,65
1.1	Aquisição e assentamento de placa de obra	m²	135,00	CPU 001	531,28	684,19	92.392,65
2.0	ADMINISTRAÇÃO E MOBILIZAÇÃO						110.061,98
2.1	Mobilização e desmobilização de equipamentos	und	70,00	CPU 002	424,35	546,65	38.265,50
2.2	Administração local	mês	12,00	CPU 003	4.644,50	5.983,04	71.796,48
3.0	SUBESTAÇÕES AÉREAS						2.511.687,35
3.1	Subestação aérea 112,5 kva completa em poste de concreto duplo 11/300	un	15,00	CPU 004	45.316,19	58.376,32	875.644,80
3.2	Subestação aérea 75 kva completa em poste de concreto duplo 11/300	un	5,00	CPU 005	37.667,18	48.522,86	242.614,30
3.3	Subestação aérea 45 kva completa em poste de concreto duplo 11/300	un	20,00	CPU 006	22.758,75	29.317,82	586.356,40
3.4	Subestação aérea 30 kva completa em poste de concreto duplo 11/300	un	15,00	CPU 007	21.302,67	27.442,10	411.633,50
3.5	Subestação aérea monofásica 15 kva completa em poste de concreto duplo 11/300 em área rural	un	15,00	CPU 008	20.464,75	26.362,89	395.440,35
4.0	LIMPEZA DA OBRA						981,00
4.1	Limpeza geral da obra	m²	300,00	CPU 009	2,54	3,27	981,00
TOTAL GERAL							R\$ 2.715.122,98

Importa o presente orçamento em:

R\$ 2.715.122,98

dois milhões, setecentos e quinze mil, cento e vinte e dois reais e noventa e oito centavos
VARGEM GRANDE/ MA, 04 de novembro de 2022

Rômulo *Rômulo Sampaio Maciel*
Engenheiro Eletricista
RÔMULO SAMPAIO MACIEL
ENGENHEIRO ELETRICISTA
CREA: 111974465-2



RESUMO DE COMPOSIÇÃO DE PREÇOS UNITÁRIOS

02/002 Reparação e manutenção de grupo de 400kVA

CODIGO	NÃO DE OBRAS	UN	QTD	CUSTO UNIT	CUSTO TOTAL
0010	MANUTENÇÃO DE GRUPO ELÉTRICO (MANTENÇÃO)	UN	1,00	14,47	14,47
0004	MANUTENÇÃO DE GRUPO ELÉTRICO (MANTENÇÃO)	UN	1,00	7,64	7,64
MATERIAL					
1 5192	CONDUTOR ELÉTRICO (CABLO) DE 1000V (CABLO) DE 1000V (CABLO) DE 1000V (CABLO) DE 1000V	MP	6,00	370,40	2.222,40
4117	CONDUTOR ELÉTRICO (CABLO) DE 1000V (CABLO) DE 1000V (CABLO) DE 1000V (CABLO) DE 1000V	MP	1,00	6,00	6,00
4100	CONDUTOR ELÉTRICO (CABLO) DE 1000V (CABLO) DE 1000V (CABLO) DE 1000V (CABLO) DE 1000V	MP	4,00	11,35	45,40
4014	CONDUTOR ELÉTRICO (CABLO) DE 1000V (CABLO) DE 1000V (CABLO) DE 1000V (CABLO) DE 1000V	MP	1,00	475,00	475,00
5075	CONDUTOR ELÉTRICO (CABLO) DE 1000V (CABLO) DE 1000V (CABLO) DE 1000V (CABLO) DE 1000V	MP	45	4,51	202,95
RESUMO DA COMPOSIÇÃO					
SUBTOTAL		UN	1,00	48,11	48,11
MATERIAL		MP	11,00	5,30	58,30
CUSTO TOTAL					106,41

02/003 Manutenção e conservação de equipamento

COMPOSIÇÃO ANALÍTICA

CODIGO	NÃO DE OBRAS	UN	QTD	CUSTO UNIT	CUSTO TOTAL
0007	MANUTENÇÃO DE EQUIPAMENTOS ELÉTRICOS (MANTENÇÃO DE EQUIPAMENTOS ELÉTRICOS)	UN	1,00	25,67	25,67
RECURSO DA COMPOSIÇÃO					
SUBTOTAL		UN	1,00	408,71	408,71
MATERIAL		MP	1,00	0,00	0,00
CUSTO TOTAL					408,71

02/004 Manutenção e conservação de equipamento

COMPOSIÇÃO ANALÍTICA

CODIGO	NÃO DE OBRAS	UN	QTD	CUSTO UNIT	CUSTO TOTAL
0007	MANUTENÇÃO DE EQUIPAMENTOS ELÉTRICOS (MANTENÇÃO DE EQUIPAMENTOS ELÉTRICOS)	UN	1,00	25,67	25,67
RECURSO DA COMPOSIÇÃO					
SUBTOTAL		UN	1,00	408,71	408,71
MATERIAL		MP	1,00	0,00	0,00
CUSTO TOTAL					408,71

02/005 Manutenção e conservação de equipamento

COMPOSIÇÃO ANALÍTICA

CODIGO	NÃO DE OBRAS	UN	QTD	CUSTO UNIT	CUSTO TOTAL
0007	MANUTENÇÃO DE EQUIPAMENTOS ELÉTRICOS (MANTENÇÃO DE EQUIPAMENTOS ELÉTRICOS)	UN	1,00	25,67	25,67
RECURSO DA COMPOSIÇÃO					
SUBTOTAL		UN	1,00	408,71	408,71
MATERIAL		MP	1,00	0,00	0,00
CUSTO TOTAL					408,71

02/006 Manutenção e conservação de equipamento

COMPOSIÇÃO ANALÍTICA

CODIGO	NÃO DE OBRAS	UN	QTD	CUSTO UNIT	CUSTO TOTAL
0010	MANUTENÇÃO DE GRUPO ELÉTRICO (MANTENÇÃO)	UN	1,00	14,47	14,47
0004	MANUTENÇÃO DE GRUPO ELÉTRICO (MANTENÇÃO)	UN	1,00	7,64	7,64
MATERIAL					
1 5192	CONDUTOR ELÉTRICO (CABLO) DE 1000V (CABLO) DE 1000V (CABLO) DE 1000V (CABLO) DE 1000V	MP	0,03	370,40	11,11
4117	CONDUTOR ELÉTRICO (CABLO) DE 1000V (CABLO) DE 1000V (CABLO) DE 1000V (CABLO) DE 1000V	MP	0,00	6,00	0,00
4100	CONDUTOR ELÉTRICO (CABLO) DE 1000V (CABLO) DE 1000V (CABLO) DE 1000V (CABLO) DE 1000V	MP	0,00	11,35	0,00
4014	CONDUTOR ELÉTRICO (CABLO) DE 1000V (CABLO) DE 1000V (CABLO) DE 1000V (CABLO) DE 1000V	MP	0,00	475,00	0,00
5075	CONDUTOR ELÉTRICO (CABLO) DE 1000V (CABLO) DE 1000V (CABLO) DE 1000V (CABLO) DE 1000V	MP	0,00	4,51	0,00
RECURSO DA COMPOSIÇÃO					
SUBTOTAL		UN	1,00	408,71	408,71
MATERIAL		MP	0,03	5,30	1,60
CUSTO TOTAL					410,31

Rômulo Sampaio Maciel
 Rômulo Sampaio Maciel
 Engenheiro Eletricista
 CREA-MA 111974465-2



ANEXO DE COMPARAÇÃO DE PREÇOS UNITÁRIOS

ITEM	DESCRIÇÃO	UNID.	PREÇO UNITÁRIO	QUANTIDADE	VALOR TOTAL
1001	CONCRETO ARMADO (C15) - 0,15m³	m³	5,00	10,00	50,00
1002	CONCRETO ARMADO (C20) - 0,20m³	m³	5,50	10,00	55,00
1003	CONCRETO ARMADO (C25) - 0,25m³	m³	6,00	10,00	60,00
1004	CONCRETO ARMADO (C30) - 0,30m³	m³	6,50	10,00	65,00
1005	CONCRETO ARMADO (C35) - 0,35m³	m³	7,00	10,00	70,00
1006	CONCRETO ARMADO (C40) - 0,40m³	m³	7,50	10,00	75,00
1007	CONCRETO ARMADO (C45) - 0,45m³	m³	8,00	10,00	80,00
1008	CONCRETO ARMADO (C50) - 0,50m³	m³	8,50	10,00	85,00
1009	CONCRETO ARMADO (C55) - 0,55m³	m³	9,00	10,00	90,00
1010	CONCRETO ARMADO (C60) - 0,60m³	m³	9,50	10,00	95,00
1011	CONCRETO ARMADO (C65) - 0,65m³	m³	10,00	10,00	100,00
1012	CONCRETO ARMADO (C70) - 0,70m³	m³	10,50	10,00	105,00
1013	CONCRETO ARMADO (C75) - 0,75m³	m³	11,00	10,00	110,00
1014	CONCRETO ARMADO (C80) - 0,80m³	m³	11,50	10,00	115,00
1015	CONCRETO ARMADO (C85) - 0,85m³	m³	12,00	10,00	120,00
1016	CONCRETO ARMADO (C90) - 0,90m³	m³	12,50	10,00	125,00
1017	CONCRETO ARMADO (C95) - 0,95m³	m³	13,00	10,00	130,00
1018	CONCRETO ARMADO (C100) - 1,00m³	m³	13,50	10,00	135,00

RESUMO DA COMPARAÇÃO

ITEM	DESCRIÇÃO	UNID.	PREÇO UNITÁRIO	QUANTIDADE	VALOR TOTAL
1001	CONCRETO ARMADO (C15) - 0,15m³	m³	5,00	10,00	50,00
1002	CONCRETO ARMADO (C20) - 0,20m³	m³	5,50	10,00	55,00
1003	CONCRETO ARMADO (C25) - 0,25m³	m³	6,00	10,00	60,00
1004	CONCRETO ARMADO (C30) - 0,30m³	m³	6,50	10,00	65,00
1005	CONCRETO ARMADO (C35) - 0,35m³	m³	7,00	10,00	70,00
1006	CONCRETO ARMADO (C40) - 0,40m³	m³	7,50	10,00	75,00
1007	CONCRETO ARMADO (C45) - 0,45m³	m³	8,00	10,00	80,00
1008	CONCRETO ARMADO (C50) - 0,50m³	m³	8,50	10,00	85,00
1009	CONCRETO ARMADO (C55) - 0,55m³	m³	9,00	10,00	90,00
1010	CONCRETO ARMADO (C60) - 0,60m³	m³	9,50	10,00	95,00
1011	CONCRETO ARMADO (C65) - 0,65m³	m³	10,00	10,00	100,00
1012	CONCRETO ARMADO (C70) - 0,70m³	m³	10,50	10,00	105,00
1013	CONCRETO ARMADO (C75) - 0,75m³	m³	11,00	10,00	110,00
1014	CONCRETO ARMADO (C80) - 0,80m³	m³	11,50	10,00	115,00
1015	CONCRETO ARMADO (C85) - 0,85m³	m³	12,00	10,00	120,00
1016	CONCRETO ARMADO (C90) - 0,90m³	m³	12,50	10,00	125,00
1017	CONCRETO ARMADO (C95) - 0,95m³	m³	13,00	10,00	130,00
1018	CONCRETO ARMADO (C100) - 1,00m³	m³	13,50	10,00	135,00

ITEM	DESCRIÇÃO	UNID.	PREÇO UNITÁRIO	QUANTIDADE	VALOR TOTAL
1001	CONCRETO ARMADO (C15) - 0,15m³	m³	5,00	10,00	50,00
1002	CONCRETO ARMADO (C20) - 0,20m³	m³	5,50	10,00	55,00
1003	CONCRETO ARMADO (C25) - 0,25m³	m³	6,00	10,00	60,00
1004	CONCRETO ARMADO (C30) - 0,30m³	m³	6,50	10,00	65,00
1005	CONCRETO ARMADO (C35) - 0,35m³	m³	7,00	10,00	70,00
1006	CONCRETO ARMADO (C40) - 0,40m³	m³	7,50	10,00	75,00
1007	CONCRETO ARMADO (C45) - 0,45m³	m³	8,00	10,00	80,00
1008	CONCRETO ARMADO (C50) - 0,50m³	m³	8,50	10,00	85,00
1009	CONCRETO ARMADO (C55) - 0,55m³	m³	9,00	10,00	90,00
1010	CONCRETO ARMADO (C60) - 0,60m³	m³	9,50	10,00	95,00
1011	CONCRETO ARMADO (C65) - 0,65m³	m³	10,00	10,00	100,00
1012	CONCRETO ARMADO (C70) - 0,70m³	m³	10,50	10,00	105,00
1013	CONCRETO ARMADO (C75) - 0,75m³	m³	11,00	10,00	110,00
1014	CONCRETO ARMADO (C80) - 0,80m³	m³	11,50	10,00	115,00
1015	CONCRETO ARMADO (C85) - 0,85m³	m³	12,00	10,00	120,00
1016	CONCRETO ARMADO (C90) - 0,90m³	m³	12,50	10,00	125,00
1017	CONCRETO ARMADO (C95) - 0,95m³	m³	13,00	10,00	130,00
1018	CONCRETO ARMADO (C100) - 1,00m³	m³	13,50	10,00	135,00

Rômulo José de Jesus
 Engenheiro Civil
 CREA-MG: 11193/0455-2



RESUMO DE PREÇOS PARA CONTRATAÇÃO DE SERVIÇOS DE MANUTENÇÃO E REPARAÇÃO DE VEÍCULOS E MÁQUINAS DO MUNICÍPIO DE MARACÁ - MARACÁ - PA

Table with columns: CÓDIGO, DESCRIÇÃO DO SERVIÇO, UNIDADE, QUANTIDADE, VALOR UNITÁRIO, VALOR TOTAL. Lists various maintenance and repair services for vehicles and machinery.

RESUMO DA COMPOSIÇÃO

Summary table with columns: CÓDIGO, NOME DO SERVIÇO, UNIDADE, QUANTIDADE, VALOR UNITÁRIO, VALOR TOTAL. Aggregates the data from the previous table into a summary format.

Handwritten signature of Romulo Samirio Maciel, Engenheiro Eletricista, CREA-PA 11157-6/65-2.

ROMULO SAMIRIO MACIEL
ENGENHEIRO ELETRICISTA
CREA-PA 11157-6/65-2



RESUMO DE COMPOSIÇÃO DE PREÇOS UNITÁRIOS

Table with columns: CDT, QTD, UNID, VALOR UNIT, VALOR TOTAL, and a detailed list of materials and equipment with their respective unit prices and total values.

RESUMO DA COMPOSIÇÃO

Summary table with columns: CDT, QTD, UNID, VALOR UNIT, VALOR TOTAL, and a list of materials and equipment with their respective unit prices and total values.

Handwritten signature of Rômulo Sampaio Maciel, Engenheiro Eletricista, CREA-MA: 1119744-2



VALOR TOTAL DE COTAÇÕES DE PREÇOS UNITARIOS

ITEM	DESCRIÇÃO	UNID.	QUANT.	VALOR UNIT.	VALOR TOTAL
4212	M	4,200000	18,24	75,81
4267	M	5,800000	24,45	51,20
4268	M	4,000000	3,24	15,34
44	M	11,700000	10,71	125,83
4271	M	10,200000	6,40	65,27
4275	M	5,000000	1,21	3,08
4061	M	1,010000	22,71	22,93
4313	M	4,000000	10,01	7,75
4262	M	6,570000	4,88	3,21
4424	M	1,000000	11,47	36,89
4265	M	5,510000	6,40	4,84
4267	M	1,000000	0,94	5,47
4252	M	1,410000	1,01	2,12

VALOR TOTAL DE COTAÇÕES DE PREÇOS UNITARIOS

ITEM	DESCRIÇÃO	UNID.	QUANT.	VALOR UNIT.	VALOR TOTAL
4269	M	1,00	1,00	1,00
4270	M	1,00	1,00	1,00
4272	M	1,00	1,00	1,00
4273	M	1,00	1,00	1,00
4274	M	1,00	1,00	1,00
4276	M	1,00	1,00	1,00
4277	M	1,00	1,00	1,00
4278	M	1,00	1,00	1,00
4279	M	1,00	1,00	1,00
4280	M	1,00	1,00	1,00
4281	M	1,00	1,00	1,00
4282	M	1,00	1,00	1,00
4283	M	1,00	1,00	1,00
4284	M	1,00	1,00	1,00
4285	M	1,00	1,00	1,00
4286	M	1,00	1,00	1,00
4287	M	1,00	1,00	1,00
4288	M	1,00	1,00	1,00
4289	M	1,00	1,00	1,00
4290	M	1,00	1,00	1,00
4291	M	1,00	1,00	1,00
4292	M	1,00	1,00	1,00
4293	M	1,00	1,00	1,00
4294	M	1,00	1,00	1,00
4295	M	1,00	1,00	1,00
4296	M	1,00	1,00	1,00
4297	M	1,00	1,00	1,00
4298	M	1,00	1,00	1,00
4299	M	1,00	1,00	1,00
4300	M	1,00	1,00	1,00

Rômulo Sampaio Maciel
 Engenheiro Eletricista
 CREA-MA: 1187445-2



PREFEITURA MUNICIPAL DE SERRA SARDENY MA
 ESTADO DO MARANHÃO
 REFERÊNCIA: DATA SERRA SARDENY MA - 25/11/2010
 SOLUÇÃO

RESUMO DE COMPOSIÇÃO DE PREÇOS UNITÁRIOS

QUANTIDADE	UNIDADE	VALOR UNITÁRIO	VALOR TOTAL
1,00	UN	13,00	13,00
1,00	UN	13,70	13,70
1,00	UN	26,70	26,70
TOTAL			
53,40			

QUANTIDADE	UNIDADE	VALOR UNITÁRIO	VALOR TOTAL
1,00	UN	13,00	13,00
1,00	UN	13,70	13,70
1,00	UN	26,70	26,70
TOTAL			
53,40			

Rômulo Sampaio Maciel
 Engenheiro Eletricista
 CREA 1169460-7



PREFEITURA MUNICIPAL DE VARGEM GRANDE/ MA
OBJETO-REGISTRO DE PREÇOS PARA CONTRATAÇÃO DE SERVIÇOS DE IMPLANTAÇÃO DE SUBESTAÇÕES AERIAS NO MUNICÍPIO DE VARGEM GRANDE/MA
REFERÊNCIA - DATA BASE :SINAPI DESONERADO - SETEMBRO 2022/ORSE - AGOSTO 2022/AGETOP - SETEMBRO 2022/SEINFRA - 027
BDI:28,82%

Encargos Sociais 83,87%

CURVA ABC

ITEM	DESCRIÇÃO	UND	PREÇO	TOTAL	% DO SUBITEM	% DO SUBITEM ACUMULADO	CLASSIFICAÇÃO
3.1	Subestação aérea 112,5 kva completa em poste de concreto duplo 1 11/700	un		875.644,80	32,25%	32,25%	A
3.3	Subestação aérea 45 kva completa em poste de concreto duplo 1 11/700	un		586.356,40	21,60%	53,85%	A
3.4	Subestação aérea 30 kva completa em poste de concreto duplo 1 11/700	un		411.631,50	15,16%	69,01%	A
3.5	Subestação aérea monofásica 15 kva completa em poste de concreto duplo 1 11/300 em área rural	un		395.440,35	14,56%	83,57%	B
3.2	Subestação aérea 75 kva completa em poste de concreto duplo 1 11/700	un		242.614,30	8,94%	92,51%	B
1.1	Aquisição e assentamento de placa da obra	m ²		92.392,65	3,40%	95,91%	C
2.2	Administração local	mês		71.796,48	2,64%	98,55%	C
2.1	Mobilização e desmobilização de equipamento	und		38.265,50	1,41%	99,96%	C
4.1	Limpeza geral da obra	m ²		981,00	0,04%	100,00%	C
TOTAL DE A+B+C				2.715.122,98			

Importa o presente orçamento em

dois milhões, setecentos e quinze mil, cento e vinte e dois reais e noventa e oito centavos

Rômulo Sampaio Maciel
Rômulo Sampaio Maciel
ENGENHEIRO ELETRICISTA
CREA-MA 11111
CREA: 111974465-2

MUNICÍPIO MUNICIPAL DE VAZEM GRANDE/ MA
 ORÇAMENTO DE PREÇOS PARA CONTRATAÇÃO DE SERVIÇOS DE IMPLANTAÇÃO DE SUBESTAÇÕES AÉREAS NO MUNICÍPIO DE VAZEM GRANDE/MA
 REFERENCE - DATA SAIS SIMON DISONERADO - SETEMBRO 2023/01/01 - SETEMBRO 2023/01/01 - SETEMBRO 2023/01/01 - 021
 00-28-028

Reservas Sociais=43,87%

ITEM	DESCRIÇÃO MATERIA	VALOR (R\$)	CRONOGRAMA FÍSICO - FINANCEIRO															
			1º	2º	3º	4º	5º	6º	7º	8º	9º	10º	11º	12º				
2.0	MARCO INCLUSO	97.352,63	1,00	0,00	0,00	0,00	0,00	0,00	0,00	0,00	0,00	0,00	0,00	0,00	0,00	0,00	0,00	0,00
2.0	MANUTENÇÃO E REPARAÇÃO	110.000,00	0,00	0,00	0,00	0,00	0,00	0,00	0,00	0,00	0,00	0,00	0,00	0,00	0,00	0,00	0,00	0,00
2.0	PRECATORIOS ATIVADOS	2.715.323,88	0,00	0,00	0,00	0,00	0,00	0,00	0,00	0,00	0,00	0,00	0,00	0,00	0,00	0,00	0,00	0,00
4.0	FAZENDA DA UNIA	93,00	0,00	0,00	0,00	0,00	0,00	0,00	0,00	0,00	0,00	0,00	0,00	0,00	0,00	0,00	0,00	0,00
TOTAL PARCELOS		228.075,51	228.075,51	0,00	0,00	0,00	0,00	0,00	0,00	0,00	0,00	0,00	0,00	0,00	0,00	0,00	0,00	0,00
PERCENTUAL PARCELOS		228.075,51	100,00%	0,00%	0,00%	0,00%	0,00%	0,00%	0,00%	0,00%	0,00%	0,00%	0,00%	0,00%	0,00%	0,00%	0,00%	0,00%
TOTAL ACUMULADOS		228.075,51	100,00%	100,00%	100,00%	100,00%	100,00%	100,00%	100,00%	100,00%	100,00%	100,00%	100,00%	100,00%	100,00%	100,00%	100,00%	100,00%
TOTAL GERAL DA PARCELA		2.715.323,88	100,00%	100,00%	100,00%	100,00%	100,00%	100,00%	100,00%	100,00%	100,00%	100,00%	100,00%	100,00%	100,00%	100,00%	100,00%	100,00%



Romulo Samirio Maciel
 ROMULO SAMIRIO MACIEL
 ENGENHEIRO ELETRICISTA
 CREA - 11187485-2



Anotação de Responsabilidade Técnica - ART
Lei nº 6.496, de 7 de dezembro de 1977

CREA-MA



ART OBRA / SERVIÇO
Nº MA20220588438

Conselho Regional de Engenharia e Agronomia do Estado do Maranhão

INICIAL

1. Responsável Técnico
RÔMULO SAMPAIO MACIEL
Título profissional: ENGENHEIRO ELETRICISTA
RNP: 1119744652
Registro: 111974-632MA

2. Dados do Contrato
Contratante: MUNICIPIO DE VARGEM GRANDE
RUA DR NINA RODRIGUES
Complemento:
Cidade: VARGEM GRANDE
Bairro: CENTRO
UF: MA
CPF/CNPJ: 05.648.738/0001-83
Nº: 20220588438
CEP: 65500000

Contrato: Não especificado
Valor: R\$ 2.715.122,98
Ação Institucional: Outros
Celebrado em:
Tipo de contratante: Pessoa Jurídica de Direito Público

3. Dados da Obra/Serviço
RUA DR NINA RODRIGUES
Complemento:
Cidade: VARGEM GRANDE
Data de Início: 18/11/2022
Previsão de término: 18/11/2023
Bairro: CENTRO
UF: MA
CEP: 65500000
Coordenadas Geográficas: -3.542129, -43.917631
Código: Não Especificado
CPF/CNPJ: 05.648.738/0001-83

4. Atividade Técnica

14 - Elaboração	Quantidade	Unidade
35 - Elaboração de orçamento > ELETROTÉCNICA > SISTEMAS DE ENERGIA ELÉTRICA > DE SUBESTAÇÃO > #11.9.17.1 - ÁREA DE ENERGIA ELÉTRICA	1,00	a

Após a conclusão das atividades técnicas o profissional deve proceder a baixa desta ART

5. Observações
REGISTRO DE PREÇOS PARA CONTRATAÇÃO DE SERVIÇOS DE INSTALAÇÃO DE SUBESTAÇÕES AÉREAS NO MUNICÍPIO DE VARGEM GRANDE/MA

6. Declarações
- Cláusula Compromissória: Qualquer controvérsia oriunda do presente contrato, bem como sua interpretação ou execução, será resolvida por arbitragem, de acordo com a Lei no. 9.307, de 23 de setembro de 1996, por meio do Centro de Mediação e Arbitragem - CMA vinculado ao Crea-MA, nos termos do regulamento de arbitragem. Expressamente, as partes declaram concordar.

7. Entidade de Classe
SEM INDICAÇÃO DE ENTIDADE DE CLASSE

8. Assinaturas
Assinatura em verdadeira e fiel cópia das informações acima
RÔMULO SAMPAIO MACIEL - CPF: 064.392.833-24
MUNICIPIO DE VARGEM GRANDE - CNPJ: 05.648.738/0001-83

9. Informações

10. Valor

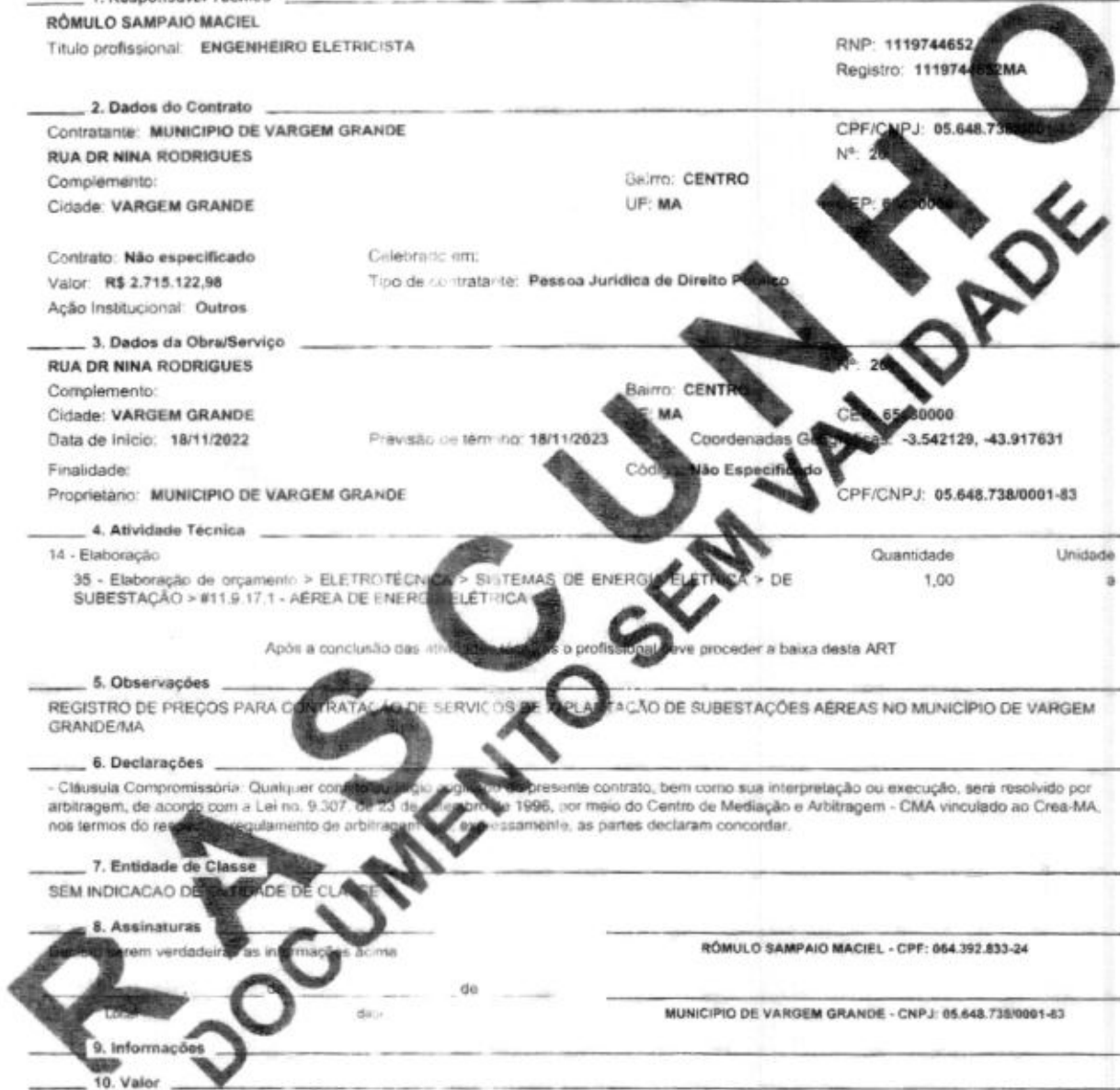

PRIMEIRA MUNICIPALIDADE DE COMBAÇA GRANDE
 Nº 11197/1965-2
 COMISSÃO DE LICITAÇÃO

ITEM	QUANTIDADE	UNIDADE	VALOR UNITÁRIO	VALOR TOTAL
1	1	Caixa de Transformação	1.000,00	1.000,00
2	1	Subestação	1.000,00	1.000,00
3	1	Caixa de Transformação	1.000,00	1.000,00
4	1	Caixa de Transformação	1.000,00	1.000,00
5	1	Caixa de Transformação	1.000,00	1.000,00
6	1	Caixa de Transformação	1.000,00	1.000,00
7	1	Caixa de Transformação	1.000,00	1.000,00
8	1	Caixa de Transformação	1.000,00	1.000,00
9	1	Caixa de Transformação	1.000,00	1.000,00
10	1	Caixa de Transformação	1.000,00	1.000,00
11	1	Caixa de Transformação	1.000,00	1.000,00
12	1	Caixa de Transformação	1.000,00	1.000,00
13	1	Caixa de Transformação	1.000,00	1.000,00
14	1	Caixa de Transformação	1.000,00	1.000,00
15	1	Caixa de Transformação	1.000,00	1.000,00
16	1	Caixa de Transformação	1.000,00	1.000,00
17	1	Caixa de Transformação	1.000,00	1.000,00
18	1	Caixa de Transformação	1.000,00	1.000,00
19	1	Caixa de Transformação	1.000,00	1.000,00
20	1	Caixa de Transformação	1.000,00	1.000,00
21	1	Caixa de Transformação	1.000,00	1.000,00
22	1	Caixa de Transformação	1.000,00	1.000,00
23	1	Caixa de Transformação	1.000,00	1.000,00
24	1	Caixa de Transformação	1.000,00	1.000,00
25	1	Caixa de Transformação	1.000,00	1.000,00
26	1	Caixa de Transformação	1.000,00	1.000,00
27	1	Caixa de Transformação	1.000,00	1.000,00
28	1	Caixa de Transformação	1.000,00	1.000,00
29	1	Caixa de Transformação	1.000,00	1.000,00
30	1	Caixa de Transformação	1.000,00	1.000,00
31	1	Caixa de Transformação	1.000,00	1.000,00
32	1	Caixa de Transformação	1.000,00	1.000,00
33	1	Caixa de Transformação	1.000,00	1.000,00
34	1	Caixa de Transformação	1.000,00	1.000,00
35	1	Caixa de Transformação	1.000,00	1.000,00
36	1	Caixa de Transformação	1.000,00	1.000,00
37	1	Caixa de Transformação	1.000,00	1.000,00
38	1	Caixa de Transformação	1.000,00	1.000,00
39	1	Caixa de Transformação	1.000,00	1.000,00
40	1	Caixa de Transformação	1.000,00	1.000,00
41	1	Caixa de Transformação	1.000,00	1.000,00
42	1	Caixa de Transformação	1.000,00	1.000,00
43	1	Caixa de Transformação	1.000,00	1.000,00
44	1	Caixa de Transformação	1.000,00	1.000,00
45	1	Caixa de Transformação	1.000,00	1.000,00
46	1	Caixa de Transformação	1.000,00	1.000,00
47	1	Caixa de Transformação	1.000,00	1.000,00
48	1	Caixa de Transformação	1.000,00	1.000,00
49	1	Caixa de Transformação	1.000,00	1.000,00
50	1	Caixa de Transformação	1.000,00	1.000,00

1 - PROJETO DE INSTALAÇÃO ELÉTRICA - SUBESTAÇÃO ÁEREA ATÉ JORNAL

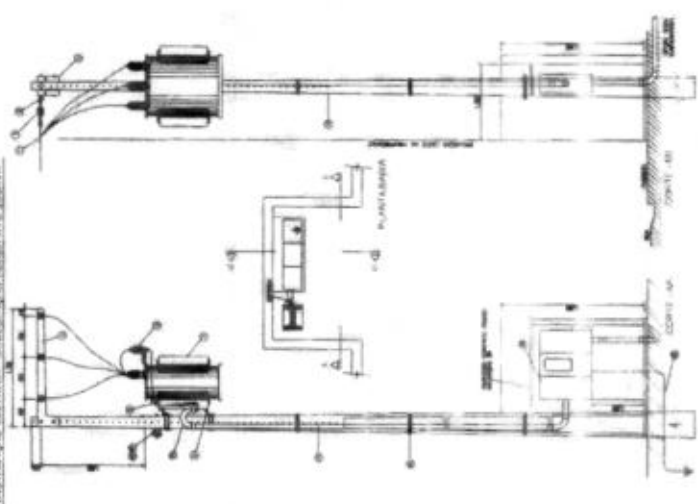

2 - PROJETO DE INSTALAÇÃO ELÉTRICA - SUBESTAÇÃO ÁEREA TSVA - ÁREA RURAL

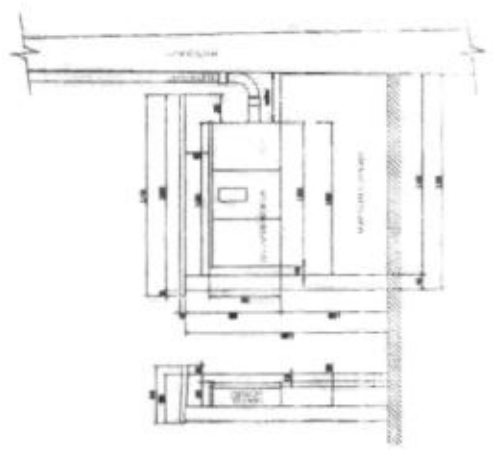
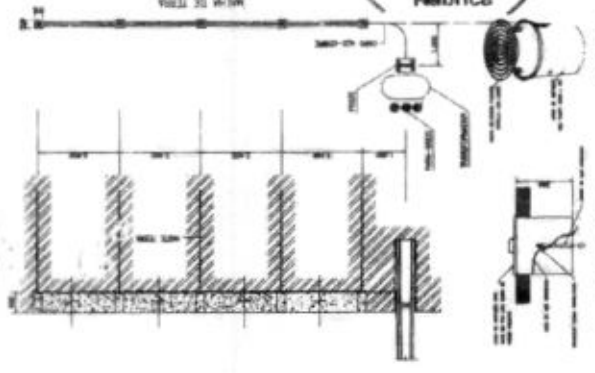
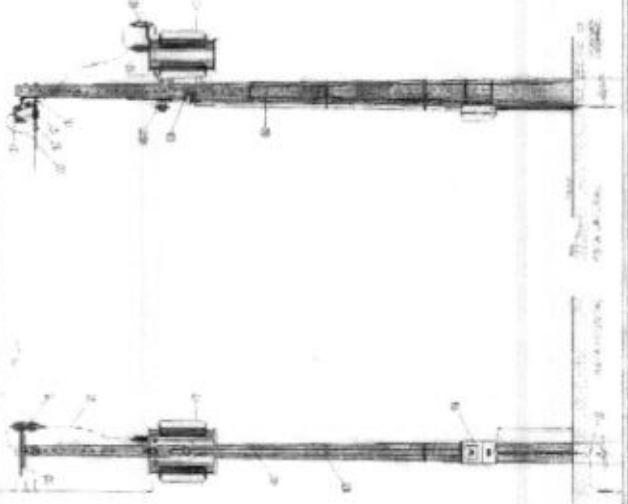

COMISSÃO DE LICITAÇÃO
 Fabbrica
 Fis. 33

PRIMEIRA MUNICIPALIDADE DE COMBAÇA GRANDE
 Nº 11197/1965-2
 COMISSÃO DE LICITAÇÃO

COMISSÃO DE LICITAÇÃO
 Fabbrica
 Fis. 33

COMISSÃO DE LICITAÇÃO
 Fabbrica
 Fis. 33

1 DIAGRAMA UNIFILAR - SUBESTAÇÃO AÉREA DE 112,5KVA

ESTRUTURA DE SUBESTAÇÃO
DE 4,2X3,0M

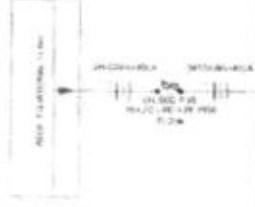

SE 112,5 KVA 13,8KV - ESTRUTURA SINGELA EM
POSTE DT 11300mm COM BASE CONCRETADA

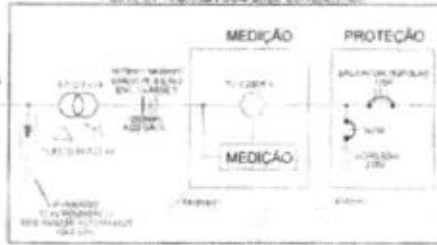

LEGENDA DA CAIXA DE PROTEÇÃO

- 1 - DISJUNTOR
- 2 - INTERRUPTOR
- 3 - FUSÍVEL
- 4 - BARRAMENTO
- 5 - TERMO
- 6 - FIO DE ALIAMENTO
- 7 - FIO DE NEUTRO
- 8 - FIO DE TERRA
- 9 - FIO DE FASE
- 10 - FIO DE NEUTRO
- 11 - FIO DE TERRA
- 12 - FIO DE FASE

2 DIAGRAMA UNIFILAR - SUBESTAÇÃO AÉREA DE 75KVA

ESTRUTURA DE SUBESTAÇÃO
DE 4,2X3,0M

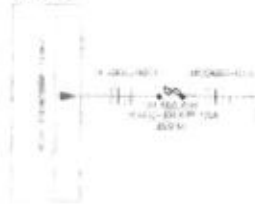

SE 75 KVA 13,8KV - ESTRUTURA SINGELA EM
POSTE DT 11300mm COM BASE CONCRETADA

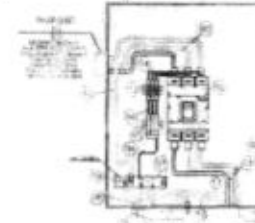
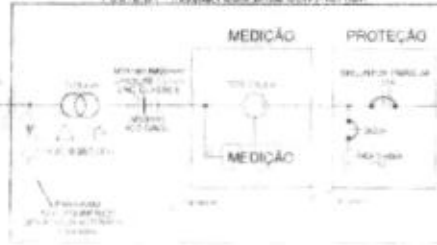

LEGENDA DA CAIXA DE PROTEÇÃO

- 1 - DISJUNTOR
- 2 - INTERRUPTOR
- 3 - FUSÍVEL
- 4 - BARRAMENTO
- 5 - TERMO
- 6 - FIO DE ALIAMENTO
- 7 - FIO DE NEUTRO
- 8 - FIO DE TERRA
- 9 - FIO DE FASE
- 10 - FIO DE NEUTRO
- 11 - FIO DE TERRA
- 12 - FIO DE FASE

3 DIAGRAMA UNIFILAR - SUBESTAÇÃO AÉREA DE 45KVA

ESTRUTURA DE SUBESTAÇÃO
DE 4,2X3,0M

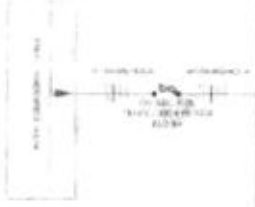

SE 45 KVA 13,8KV - ESTRUTURA SINGELA EM
POSTE DT 11300mm COM BASE CONCRETADA

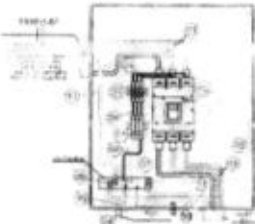
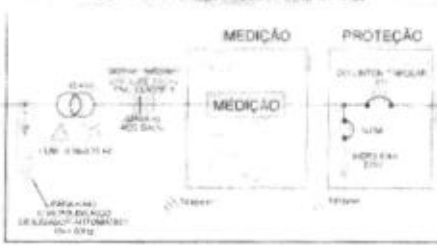

LEGENDA DA CAIXA DE PROTEÇÃO

- 1 - DISJUNTOR
- 2 - INTERRUPTOR
- 3 - FUSÍVEL
- 4 - BARRAMENTO
- 5 - TERMO
- 6 - FIO DE ALIAMENTO
- 7 - FIO DE NEUTRO
- 8 - FIO DE TERRA
- 9 - FIO DE FASE
- 10 - FIO DE NEUTRO
- 11 - FIO DE TERRA
- 12 - FIO DE FASE

4 DIAGRAMA UNIFILAR - SUBESTAÇÃO AÉREA DE 30KVA

ESTRUTURA DE SUBESTAÇÃO
DE 4,2X3,0M

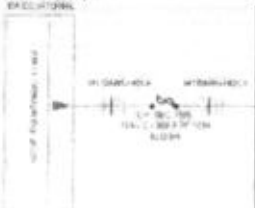

SE 30 KVA 13,8KV - ESTRUTURA SINGELA EM
POSTE DT 11300mm COM BASE CONCRETADA

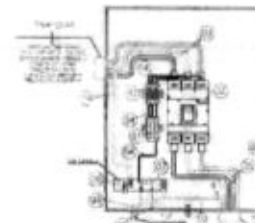
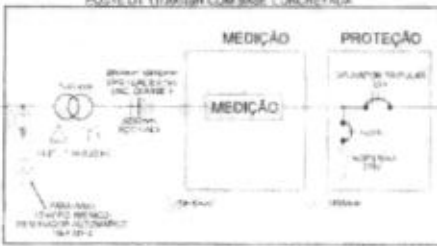

LEGENDA DA CAIXA DE PROTEÇÃO

- 1 - DISJUNTOR
- 2 - INTERRUPTOR
- 3 - FUSÍVEL
- 4 - BARRAMENTO
- 5 - TERMO
- 6 - FIO DE ALIAMENTO
- 7 - FIO DE NEUTRO
- 8 - FIO DE TERRA
- 9 - FIO DE FASE
- 10 - FIO DE NEUTRO
- 11 - FIO DE TERRA
- 12 - FIO DE FASE

5 DIAGRAMA UNIFILAR - SUBESTAÇÃO AÉREA DE 15KVA

ESTRUTURA DE SUBESTAÇÃO
DE 4,2X3,0M



SE 15 KVA 13,8KV - ESTRUTURA SINGELA EM
POSTE DT 11300mm COM BASE CONCRETADA

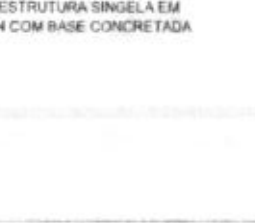
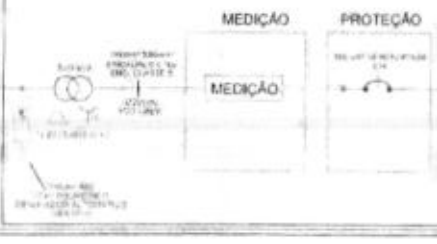

LEGENDA DA CAIXA DE PROTEÇÃO

- 1 - DISJUNTOR
- 2 - INTERRUPTOR
- 3 - FUSÍVEL
- 4 - BARRAMENTO
- 5 - TERMO
- 6 - FIO DE ALIAMENTO
- 7 - FIO DE NEUTRO
- 8 - FIO DE TERRA
- 9 - FIO DE FASE
- 10 - FIO DE NEUTRO
- 11 - FIO DE TERRA
- 12 - FIO DE FASE



Rômulo Sampaio Maciel
Engenheiro Eletricista
CRB 11197/485-2

EMPRESA	PROJETORA E INSTALADORA DE LINHAS DE TRANSMISSÃO
PROJETO	PROJETO DE INSTALAÇÃO DE SUBESTAÇÃO DE 11300mm
PROJETO DE INSTALAÇÃO DE SUBESTAÇÃO DE 11300mm	
PROJETO DE INSTALAÇÃO DE SUBESTAÇÃO DE 11300mm	
PROJETO DE INSTALAÇÃO DE SUBESTAÇÃO DE 11300mm	



JUSTIFICATIVA PARA ADOÇÃO DA DISPENSA PARA DIVULGAÇÃO DA INTENÇÃO DE REGISTRO DE PREÇOS

PROCESSO ADMINISTRATIVO: 0101.06559.2022
REQUISITANTES: Secretaria Municipal de Educação

O MUNICÍPIO DE VARGEM GRANDE, Estado do Maranhão, através da Prefeitura Municipal de Vargem Grande/MA, Por Intermédio do Secretário Municipal de Educação, o Sr. RAIMUNDO NONATO DA COSTA.

JUSTIFICA:

Que a adoção da dispensa para divulgação da Intenção de Registro de Preços deve-se:

1º A celeridade do processo, considerando-se que, os munícipes necessitam destes serviços de forma ininterrupta, para o bom funcionamento dos serviços desenvolvidos por este Órgão e para tal, somos corroborados pelo Murilo Jacoby Fernandes que diz: "Em primeiro lugar, deve-se considerar que a resposta deve analisar as particularidades do caso. Nos parece viável dispensar a divulgação da IRP na hipótese, excepcional, de necessidade célere da contratação, o que tornaria a lentidão da burocracia da divulgação da IRP um atraso prejudicial à administração pública".;

2º A especificidade do objeto, tendo em vista que estamos diante de serviços de implantação de subestações aéreas, caracterizando especificidade da aquisição/serviço exigida para a dispensa do Órgão (IRP), amparado pelo Art. 4º, § 1º Decreto Federal nº 7.892/2013 e sua alteração que diz: "A divulgação da intenção de registro de preços poderá ser dispensada, de forma justificada pelo órgão gerenciador". E ainda,

3º Que este órgão não possui mão de obra suficiente para o gerenciamento ilimitado de órgãos, entidades e autarquias. Para tal, fundamentamo-nos no Art. 4º, § 3º, inciso I, do Decreto Federal nº 7.892, de 23 de janeiro de 2013 e alterações posteriores, conforme Decreto Municipal nº 004/2017.

Vargem Grande – MA, 21 de Novembro de 2022

RAIMUNDO NONATO DA COSTA
Secretário Municipal de Educação.



DECLARAÇÃO DE ADEQUAÇÃO ORÇAMENTÁRIA E FINANCEIRA

Na qualidade de ordenador de despesas, declaro, para os efeitos do inciso II do artigo 16 da Lei Complementar nº 101/2000 (Lei de Responsabilidade Fiscal), que a despesa relativa ao objeto na contratação de serviços de implantação de subestações aéreas no município de Vargem Grande/MA, possui adequação orçamentária e financeira com a Lei Orçamentária Anual (LOA) e compatibilidade com o Plano Plurianual (PPA) e com a Lei de Diretrizes Orçamentária (LDO).

Na qualidade de Órgão Gerenciador e Ordenador de Despesas, **DECLARO**, que por se tratar de processo licitatório com finalidade de Registro de Preços, a rubrica orçamentária, bem como a Dotação Orçamentária, para atender o presente objeto será informado no ato de formalização do contrato, conforme Art. 7º § 2º do Decreto Federal nº 7.892/2013, e suas alterações.

Vargem Grande/MA, 21 de Novembro de 2022.



RAIMUNDO NONATO DA COSTA
Secretário Municipal de Educação.



AUTORIZAÇÃO DO TERMO DE REFERÊNCIA

À vista das informações contidas nestes autos e com observância às normas vigentes, **APROVO** o presente Termo de Referência elaborado pela Setor de Engenharia, que tem por objeto a contratação de serviços de implantação de subestações aéreas no município de Vargem Grande/MA, e **AUTORIZO** a continuidade dos tramites legais para realização do procedimento licitatório.

Vargem Grande/MA, 21 de Novembro de 2022.



RAIMUNDO NONATO DA COSTA
Secretário Municipal de Educação.



AUTORIZAÇÃO

Ilmo. Sr.
Ricardo Barros Pereira
Pregoeiro Municipal

Na qualidade de Secretário Municipal Educação, encaminho os autos do processo até aqui realizados e AUTORIZO a deflagração de processo licitatório, na modalidade Pregão Eletrônico do tipo Menor Preço por Item, tendo por objeto o Registro de Preços, do tipo menor Preço por Empreitada Global, visando a Futura Contratação de Serviços de Implantação de Subestações Aéreas no Município de Vargem Grande/MA, de acordo com o disposto na Lei Federal nº 10.520/2002, regulamentada pelo Decreto Municipal nº 005/2017, Lei Complementar nº 123/2006 e alterações dadas pela Lei Complementar nº 147/2014 e aplicando-se subsidiariamente no que couberem a Lei Federal nº 8.666/1993 e demais normas pertinentes à espécie.

Vargem Grande/MA, 24 de Novembro de 2022.

Atenciosamente,



Raimundo Nonato da Costa
Secretário Municipal de Educação.



Prefeitura de
**VARGEM
GRANDE**
DE MÃOS DADAS CONTRUINDO O NOVO



JUNTADA DE PORTARIA

Junto aos autos do Processo Administrativo nº 0101.06559.2022, na modalidade PREGÃO ELETRÔNICO, o Ato de designação do Pregoeiro e equipe de apoio, PORTARIA 004/2022, de 05 de Janeiro de 2022.

Vargem Grande - MA, em 25 de Novembro de 2022.



RICARDO BARROS PEREIRA
Portaria nº 004/2022
Pregoeiro

PORTARIA de nº 004/2022

**NOMEIA O PREGOEIRO E A EQUIPE DE APOIO E DÁ
OUTRAS PROVIDÊNCIAS.**

O PREFEITO MUNICIPAL DE VARGEM GRANDE, Estado do Maranhão, no uso de suas atribuições legais, que lhe confere a Lei Orgânica do Município,

Considerando a adoção, pela Prefeitura Municipal, da modalidade de licitação denominado Pregão, instituída pela Lei nº 10.520, de 17 de julho de 2002, regulamentada pelo Decreto Federal 10.024/2019 e Decreto Municipal nº 018/2020;

Considerando ainda a necessidade de observar os requisitos da fase introdutória da modalidade Pregão, dentre eles, a nomeação do Pregoeiro e de sua Equipe de Apoio, conforme dispõe o artigo 3º, inciso IV da Lei Federal nº 10.520/2002,

RESOLVE:

Art. 1º - Designar o servidor **RICARDO BARROS PEREIRA** para exercer a função de Pregoeiro, que será responsável pela condução dos trabalhos do Pregão Presencial e Eletrônico.

Art. 2º- Designar os servidores **KARLIANNE DOS SANTOS VIDINHA, MARIA CLEICIANE COSTA CONCEIÇÃO** para compor a Equipe de Apoio e **EDNOEL VIANA GOMES FILHO**, como Suplente, que prestará a necessária assistência ao Pregoeiro.

Art. 3º- As atribuições do Pregoeiro e de sua Equipe de Apoio, dentre outras, serão:

- I. O credenciamento dos interessados;*
- II. O recebimento dos envelopes das propostas de preços e da documentação de habilitação;*
- III. A abertura dos envelopes das propostas de preços, o seu exame e a classificação dos proponentes;*
- IV. A condução dos procedimentos relativos aos lances e à escolha da proposta ou do lance de menor preço;*
- V. A adjudicação da proposta de menor preço;*
- VI. A elaboração de ata;*
- VII. A condução dos trabalhos da equipe de apoio;*
- VIII. O recebimento, o exame e a decisão sobre recursos; e*



Prefeitura de
**VARGEM
GRANDE**
DE MÃOS DAVAS CONSTRUINDO O NOVO



IX. O encaminhamento do processo devidamente instruído, após a adjudicação, à autoridade superior, visando à homologação e a contratação.

Art. 4º Os Servidores especificados nesta Portaria desempenharão as suas atribuições, concomitantemente com as de seus respectivos cargos, no período de 01 ano.

Art. 5º Todos os trabalhos desta Comissão deverão ser registradas em atas, devidamente assinadas, e arquivadas no setor competente.

Art. 6º Aplica-se a esta Comissão as disposições da Lei Federal nº 8.666, de 12 de junho de 1993, e da Lei Federal nº 10.520, de 17 de julho de 2002.

Art. 7º A presente Portaria entrará em vigor no ato de sua publicação, revogada as disposições em contrario.

GABINETE DO SENHOR PREFEITO MUNICIPAL DE VARGEM GRANDE ESTADO DO MARANHÃO, EM 05 DE JANEIRO DE 2022.

PREFEITURA MUNICIPAL DE VARGEM GRANDE

José Carlos de Oliveira Barros
Prefeito Municipal

JOSÉ CARLOS DE OLIVEIRA BARROS
Prefeito Municipal



DIÁRIO OFICIAL
ESTADO DO MARANHÃO
PREFEITURA MUNICIPAL DE VARGEM GRANDE



EXECUTIVO

Ano 6 - Edi o N° 1098 de 5 de Janeiro de 2022

GABINETE DO PREFEITO - PORTARIAS - NOMEA O: 004/2022

PORTARIA de n° 004/2022

NOMEIA O PREGOEIRO E A EQUIPE DE APOIO E D  OUTRAS PROVID NCIAS.

O PREFEITO MUNICIPAL DE VARGEM GRANDE, Estado do Maranh o, no uso de suas atribui es legais, que lhe confere a Lei Org nica do Munic pio,

Considerando a ado o, pela Prefeitura Municipal, da modalidade de licita o denominado Preg o, instituida pela Lei n° 10.520, de 17 de julho de 2002, regulamentada pelo Decreto Federal 10.024/2019 e Decreto Municipal n° 018/2020,

Considerando ainda a necessidade de observar os requisitos da fase introdut ria da modalidade Preg o, dentre eles, a nomea o do Pregoeiro e de sua Equipe de Apoio, conforme disp e o artigo 3°, inciso IV da Lei Federal n° 10.520/2002,

RESOLVE:

Art. 1° - Designar o servidor **RICARDO BARROS PEREIRA** para exercer a fun o de Pregoeiro, que ser  respons vel pela condu o dos trabalhos do Preg o Presencial e Eletr nico.

Art. 2° - Designar os servidores **KARLIANNE DOS SANTOS VIDINHA, MARIA CLEICIANE COSTA CONCEI O** para compor a Equipe de Apoio e **EDNOEL VIANA GOMES FILHO**, como Suplente, que prestar  a necess ria assist ncia ao Pregoeiro.

Art. 3° - As atribui es do Pregoeiro e de sua Equipe de Apoio, dentre outras, ser o:

- I. O credenciamento dos interessados;*
- II. O recebimento dos envelopes das propostas de pre os e da documenta o de habilita o;*
- III. A abertura dos envelopes das propostas de pre os, o seu exame e a classifica o dos proponentes;*
- IV. A condu o dos procedimentos relativos aos lances e   escolha da proposta ou do lance de menor pre o;*
- V. A adjudica o da proposta de menor pre o;*
- VI. A elabora o de ata;*
- VII. A condu o dos trabalhos da equipe de apoio;*
- VIII. O recebimento, o exame e a decis o sobre recursos; e*
- IX. O encaminhamento do processo devidamente instruido, ap s a adjudica o,   autoridade superior, visando   homologa o e a contrata o.*

Art. 4° Os Servidores especificados nesta Portaria desempenhar o as suas atribui es, concomitantemente com as de seus respectivos cargos, no perodo de 01 ano.

Art. 5° Todos os trabalhos desta Comiss o dever o ser registradas em atas, devidamente assinadas, e arquivadas no setor competente.

Art. 6° Aplica-se a esta Comiss o as disposi es da Lei Federal n° 8.666, de 12 de junho de 1993, e da Lei Federal n° 10.520, de 17 de julho de 2002.

Art. 7° A presente Portaria entrar  em vigor no ato de sua publica o, revogada as disposi es em contrario.

GABINETE DO SENHOR PREFEITO MUNICIPAL DE VARGEM GRANDE ESTADO DO MARANH O, EM 05 DE JANEIRO DE 2022.

JOS  CARLOS DE OLIVEIRA BARROS
Prefeito Municipal

Assinado eletronicamente por: Rafael Santos Nunes
CPF: ***.705.933-** em 14/01/2022 11:34:58 - IP com n°: 192.168.100.8
www.vargemgrande.ma.gov.br/diariooficial/?id=894





DIÁRIO OFICIAL ELETRÔNICO

VARGEM GRANDE - MA



TERÇA-FEIRA, 24 DE MARÇO DE 2020

ANO IV

EDIÇÃO N.º 816 - Páginas 08

www.vargemgrande.ma.gov.br

ATOS DO PODER EXECUTIVO

SUMÁRIO

DECRETO N.º 018/2020
RESULTADO DE JULGAMENTO DO PREGÃO PRESENCIAL SRP N.º044/2019-
CPL/PMVG
AVISO DE SUSPENSÃO. PREGÃO PRESENCIAL N.º SRP-020/2020-CPL/PMVG
AVISO DE SUSPENSÃO. PREGÃO PRESENCIAL N.º SRP- 021/2020-CPL/PMVG

PREFEITURA MUNICIPAL DE VARGEM GRANDE/MA

DECRETO N.º 018/2020

Regulamenta a modalidade de licitação pregão, para aquisição de bens e contratação de serviços comuns, inclusive os serviços comuns de engenharia, no âmbito do Município de Vargem Grande/MA.

O PREFEITO MUNICIPAL DE VARGEM GRANDE/MA, Senhor José Carlos de Oliveira Barros, no uso de suas atribuições legais e em pleno exercício do cargo,

DECRETA:

CAPÍTULO I - DISPOSIÇÕES PRELIMINARES OBJETO E ÂMBITO DE APLICAÇÃO

Art. 1.º Este Decreto regulamenta a modalidade de licitação pregão, na forma eletrônica e presencial, para aquisição de bens e contratação de serviços comuns, inclusive os serviços comuns de engenharia, no âmbito do Município de Vargem Grande, Estado do Maranhão.

§ 1.º É obrigatória a utilização do pregão, na forma eletrônica, de que trata este decreto, pelos órgãos da administração pública municipal direta e indireta e os fundos especiais.

§ 2.º Excepcionalmente, mediante prévia justificativa da autoridade competente, será admitida a utilização da forma de pregão presencial nas licitações de que trata o caput nas seguintes situações:

I - desde que fique comprovada desvantagem para a Administração na realização da forma eletrônica;

II - nos casos em que a lei ou a regulamentação específica que dispuser sobre a modalidade de transferência discipline de forma diversa as contratações com os recursos do repasse; e

III - nos certames com fonte exclusiva do Tesouro do Município e com valor global máximo de R\$ 176.000,00 (cento e setenta e seis mil reais).

PRINCÍPIOS NORTEADORES

Art. 2.º A licitação na modalidade de pregão é condicionada aos princípios básicos da legalidade, impessoalidade, moralidade, igualdade, publicidade, eficiência, probidade administrativa, desenvolvimento sustentável, vinculação ao instrumento convocatório, julgamento objetivo, razoabilidade, competitividade, proporcionalidade, e dos que lhes são correlatos.

Parágrafo único. As normas disciplinadoras da licitação serão, sempre interpretadas em favor da ampliação da disputa entre os interessados, desde que resguardados o interesse da administração, o princípio da isonomia, a finalidade e a segurança da contratação.

DEFINIÇÕES:

Art. 3.º Para fins do disposto neste Decreto, considera-se:

I - aviso do edital - documento que contém:

a) a definição precisa, suficiente e clara do objeto;

b) a indicação dos locais, das datas e dos horários em que poderá ser lido ou obtido o edital;

c) o endereço eletrônico no qual ocorrerá a sessão pública com a data e o horário de sua realização, em se tratando de pregão eletrônico; e

d) o endereço no qual ocorrerá a sessão pública com a data e o horário de sua realização, em se tratando de pregão presencial;

II - bens e serviços comuns - bens cujos padrões de desempenho e qualidade possam ser objetivamente definidos pelo edital, por meio de especificações reconhecidas e usuais do mercado;

III - bens e serviços especiais - bens que, por sua alta heterogeneidade ou complexidade técnica, não podem ser considerados bens e serviços comuns, nos termos do inciso II;

IV - lances intermediários - lances iguais ou superiores ao menor já ofertado, porém inferiores ao último lance dado pelo próprio licitante;

V - obra - construção, reforma, fabricação, recuperação ou ampliação de bem imóvel, realizada por execução direta ou indireta;

VI - serviço - atividade ou conjunto de atividades destinadas a obter determinada utilidade, intelectual ou material, de interesse da administração pública;

VII - serviço comum de engenharia - atividade ou conjunto de atividades que necessitam da participação e do acompanhamento de profissional engenheiro habilitado, nos termos do disposto na Lei nº 5.194, de 24 de dezembro de 1966, e cujos padrões de desempenho e qualidade possam ser objetivamente definidos pela administração pública, mediante especificações usuais de mercado;

VIII - Cadastro de Fornecedores da Prefeitura de Vargem Grande- registro cadastral de pessoas físicas e jurídicas que participam de licitações e celebram contratos e atas de registro de preços com a Prefeitura de Vargem Grande;

IX - Sistema de Cadastramento Unificado de Fornecedores - SICAF - ferramenta informatizada, integrante da plataforma do Sistema Integrado de Administração de Serviços Gerais - SIASG, disponibilizada pelo Ministério da Economia, para cadastramento dos órgãos e das entidades da administração pública, das empresas públicas e dos participantes de procedimentos de licitação, dispensa ou inexigibilidade promovidos pelos órgãos e pelas entidades integrantes do Sistema de Serviços Gerais - SISG;

X - sistema de dispensa eletrônica - ferramenta informatizada para a realização dos processos de contratação direta de bens e serviços comuns, incluídos os serviços comuns de engenharia;

XI - órgão solicitante - é o centro de competência instituído para o desempenho da função estatal que solicita, por intermédio de sua autoridade competente, realização de certame licitatório;

XII - autoridade competente - é a responsável pela licitação pública e pela celebração do futuro contrato;

XIII - Comissão Permanente de Licitação - órgão competente para disciplinar e realizar os procedimentos licitatórios requeridos pelos órgãos solicitantes; e

XIV - termo de referência - documento que deverá conter:

a) os elementos que embasam a avaliação do custo pela administração pública, a partir dos padrões de desempenho e qualidade estabelecidos e das condições de entrega do objeto, com as seguintes informações:

1. a definição do objeto contratual e dos métodos para a sua execução, vedadas especificações excessivas, irrelevantes ou desnecessárias, que limitem ou frustrem a competição ou a realização do certame;

2. o valor estimado do objeto da licitação demonstrado em planilhas, de acordo com o preço de mercado; e

3. o cronograma físico-financeiro, se necessário;

b) o critério de aceitação do objeto;

c) os deveres do contratado e do contratante;

d) a relação dos documentos essenciais à verificação da qualificação técnica e econômico-financeira, se necessária;

e) os procedimentos de fiscalização e gerenciamento do contrato;

f) o prazo para execução do contrato; e

g) as sanções previstas de forma objetiva, suficiente e clara.

§ 1.º A classificação de bens e serviços como comuns depende de exame predominantemente fático e de natureza técnica.

§ 2.º Os bens e serviços que envolverem o desenvolvimento de soluções específicas de natureza intelectual, científica e técnica, caso possam ser definidos nos termos do disposto no inciso II do caput, serão licitados por pregão.



DIÁRIO OFICIAL ELETRÔNICO

VARGEM GRANDE - MA



TERÇA-FEIRA, 24 DE MARÇO DE 2020

ANO IV

EDIÇÃO N.º 816 – Páginas 08

www.vargemgrande.ma.gov.br

ATOS DO PODER EXECUTIVO

VEDAÇÕES

Art. 4º O pregão não se aplica a:

- I - contratações de obras;
- II - locações imobiliárias e alienações; e
- III - bens e serviços especiais, incluídos os serviços de engenharia enquadrados no disposto no inciso III do caput do art. 3º.

CAPÍTULO II - PROCEDIMENTOS

FORMA DE REALIZAÇÃO

Art. 5º O pregão será modalidade adotada para aquisição de bens e serviços comuns e poderá ser realizada:

- I - à distância e em sessão pública, por meio de sistema eletrônico de licitação adotado pela Prefeitura de Vargem Grande. O sistema a ser designado deverá ser dotado de recursos de criptografia e de autenticação que garantam condições de segurança em todas as etapas do certame e que esteja integrado à plataforma de operacionalização das modalidades de transferências voluntárias da União; e
- II - de forma presencial, em sessão pública a ser realizada na sede da Comissão Permanente de Licitação do Município de Vargem Grande.

ETAPAS

Art. 6º A realização do pregão observará as seguintes etapas sucessivas:

- I - planejamento da contratação;
- II - publicação do aviso de edital;
- III - apresentação de propostas e de documentos de habilitação;
- IV - abertura da sessão pública e envio de lances, ou fase competitiva;
- V - julgamento;
- VI - habilitação;
- VII - recursal;
- VIII - adjudicação; e
- IX - homologação.

CRITÉRIO DE JULGAMENTO DAS PROPOSTAS

Art. 7º Os critérios de julgamento empregados na seleção da proposta mais vantajosa para a administração serão os de menor preço ou maior desconto, conforme dispuser o edital.

Parágrafo único. Serão fixados critérios objetivos para definição do melhor preço, considerados os prazos para a execução do contrato e do fornecimento, as especificações técnicas, os parâmetros mínimos de desempenho e de qualidade, as diretrizes do plano de gestão de logística sustentável e as demais condições estabelecidas no edital.

DOCUMENTOS

Art. 8º O processo relativo ao pregão será instruído com os seguintes documentos, no mínimo:

- I - termo de referência;
- II - planilha estimativa de despesa;
- III - previsão dos recursos orçamentários necessários, com a indicação das rubricas, exceto na hipótese de pregão para registro de preços;
- IV - autorização de abertura da licitação;
- V - designação do pregoeiro e da equipe de apoio;
- VI - edital e respectivos anexos;
- VII - minuta do termo do contrato, ou instrumento equivalente, ou minuta da ata de registro de preços, conforme o caso;
- VIII - parecer jurídico;
- IX - os avisos, os esclarecimentos e as impugnações;
- X - documentação exigida e apresentada para a habilitação;
- XI - proposta de preços do licitante;
- XII - ata da sessão pública, que conterá os seguintes registros, entre outros:
 - a) os licitantes participantes;
 - b) as propostas apresentadas;
 - c) os lances ofertados, na ordem de classificação;
 - d) a suspensão e o reinício da sessão, se for o caso;
 - e) a aceitabilidade da proposta de preço;
 - f) a habilitação;

g) a decisão sobre o saneamento de erros ou falhas na proposta ou na documentação;

h) os recursos interpostos, as respectivas análises e as decisões; e

i) o resultado da licitação;

XIII - comprovantes das publicações:

a) do aviso do edital;

b) do extrato do contrato;

c) dos demais atos cuja publicidade seja exigida; e

XIV - ato de homologação.

§ 1º A instrução do processo licitatório poderá ser realizada por meio de sistema eletrônico, de modo que os atos e os documentos de que trata este artigo, constantes dos arquivos e registros digitais, serão válidos para todos os efeitos legais, inclusive para comprovação e prestação de contas.

§ 2º A ata da sessão pública será disponibilizada na internet imediatamente após o seu encerramento, para acesso livre.

§ 3º Fica dispensado o inciso VIII, caso haja parecer jurídico referencial exarado pelo órgão de assessoramento competente, que deverá ser anexado ao processo, ressalvada a hipótese de consulta acerca de dúvida de ordem jurídica devidamente identificada e motivada.

CAPÍTULO III - ACESSO AO PROVEDOR DO PREGÃO ELETRÔNICO

CREDENCIAMENTO

Art. 9º A autoridade competente do órgão solicitante, o pregoeiro, os membros da equipe de apoio, demais servidores que se fizerem necessários e os licitantes que participarem do pregão, na forma eletrônica, serão previamente credenciados, perante o provedor do sistema eletrônico.

§ 1º O credenciamento para acesso ao sistema ocorrerá pela atribuição de chave de identificação e de senha pessoal e intransferível.

§ 2º Caberá à Comissão Permanente de Licitação solicitar, junto ao provedor do sistema, o seu credenciamento, o do pregoeiro e o dos membros da equipe de apoio e das autoridades competentes.

LICITANTE

Art. 10. O credenciamento no sistema permite a participação dos interessados em qualquer pregão na forma eletrônica, salvo quando, por solicitação do credenciado, seja inativado ou excluído e/ou não preencha as condições estabelecidas pelo sistema designado.

§ 1º É de responsabilidade exclusiva do licitante qualquer transação efetuada diretamente ou por seu representante, não cabendo ao provedor do sistema a ser utilizado ou ao órgão promotor da licitação responsabilidade por eventuais danos decorrentes de uso indevido, ainda que por terceiros.

§ 2º O credenciamento junto ao provedor do sistema implica a responsabilidade legal do licitante e a presunção de sua capacidade técnica para realização das transações inerentes ao pregão na forma eletrônica.

CAPÍTULO IV - CONDUÇÃO DO PROCESSO

ÓRGÃO OU ENTIDADE PROMOTORA DA LICITAÇÃO

Art. 11. O pregão será conduzido pela Comissão Permanente de Licitação.

PRESIDENTE DA COMISSÃO PERMANENTE DE LICITAÇÃO

Art. 12. Caberá ao Presidente da Comissão Permanente de Licitação:

- I - decidir a forma do pregão, eletrônico ou presencial;
- II - designar o pregoeiro;
- III - designar acerca do sigilo do preço;
- IV - designar o modo de disputa; e
- V - designar o intervalo mínimo de diferença de valores ou de percentuais entre os lances, que incidirá tanto em relação aos lances intermediários quanto em relação ao lance que cobrir a melhor oferta.

AUTORIDADE COMPETENTE

Art. 13. Caberá à autoridade competente do certame, de acordo com suas atribuições legais:

- I - determinar a abertura do processo licitatório;
- II - decidir os recursos contra atos do pregoeiro, quando este mantiver sua decisão;
- III - adjudicar o objeto da licitação, quando houver recurso;
- IV - homologar o resultado da licitação; e

DIÁRIO OFICIAL ELETRÔNICO

VARGEM GRANDE - MA



TERÇA-FEIRA, 24 DE MARÇO DE 2020

ANO IV

EDIÇÃO N.º 816 – Páginas 08

www.vargemgrande.ma.gov.br ATOS DO PODER EXECUTIVO

V - celebrar o contrato.

Parágrafo único. A assinatura da ata de registro de preços é de competência da Autoridade Competente do Certame.

CAPÍTULO V - FASE PREPARATÓRIA OU PLANEJAMENTO DA CONTRATAÇÃO ORIENTAÇÕES GERAIS

Art. 14. Na fase preparatória do pregão será observado o seguinte:

I - aprovação do termo de referência pela autoridade competente ou por quem esta delegar;

II - elaboração do edital, que estabelecerá os critérios de julgamento e a aceitação das propostas, o modo de disputa e, quando necessário, o intervalo mínimo de diferença de valores ou de percentuais entre os lances, que incidirá tanto em relação aos lances intermediários quanto em relação ao lance que cobrir a melhor oferta;

III - definição das exigências de habilitação, das sanções aplicáveis, dos prazos e das condições que, pelas suas particularidades, sejam consideradas relevantes para a celebração e a execução do contrato e o atendimento das necessidades da administração pública; e

IV - designação do pregoeiro e de sua equipe de apoio.

VALOR ESTIMADO OU VALOR MÁXIMO ACEITÁVEL

Art. 15. O valor estimado ou o valor máximo aceitável para a contratação, se não constar expressamente do edital, possuirá caráter sigiloso e será disponibilizado exclusiva e permanentemente aos órgãos de controle externo e interno.

§ 1º Para fins do disposto no caput, o valor estimado ou o valor máximo aceitável para a contratação será tornado público apenas e imediatamente após o encerramento do envio de lances, sem prejuízo da divulgação do detalhamento dos quantitativos e das demais informações necessárias à elaboração das propostas.

§ 2º Nas hipóteses em que for adotado o critério de julgamento pelo maior desconto, o valor estimado, o valor máximo aceitável ou o valor de referência para aplicação do desconto constará obrigatoriamente do instrumento convocatório.

DESIGNAÇÕES DO PREGOEIRO E DA EQUIPE DE APOIO

Art. 16. Caberá ao Presidente da Comissão Permanente de Licitação, designar agentes públicos para o desempenho das funções deste Decreto.

DO PREGOEIRO

Art. 17. Caberá ao pregoeiro, em especial:

I - conduzir a sessão pública;

II - receber, examinar e decidir as impugnações e os pedidos de esclarecimentos ao edital e aos anexos, além de poder requisitar subsídios formais aos responsáveis pela elaboração desses documentos;

III - verificar a conformidade da proposta em relação aos requisitos estabelecidos no edital;

IV - coordenar a sessão pública e o envio de lances;

V - verificar e julgar as condições de habilitação;

VI - sanear erros ou falhas que não alterem a substância das propostas, dos documentos de habilitação e sua validade jurídica;

VII - receber, examinar e decidir os recursos e encaminhá-los à autoridade competente quando mantiver sua decisão;

VIII - indicar o vencedor do certame;

IX - adjudicar o objeto, quando não houver recurso;

X - conduzir os trabalhos da equipe de apoio; e

XI - encaminhar o processo devidamente instruído à autoridade competente e propor a sua homologação.

Parágrafo único. O pregoeiro poderá solicitar manifestação técnica da assessoria jurídica ou de outros setores do órgão ou da entidade, a fim de subsidiar sua decisão.

DA EQUIPE DE APOIO

Art. 18. Caberá à equipe de apoio auxiliar o pregoeiro nas etapas do processo licitatório.

DO LICITANTE

Art. 19. Caberá ao licitante interessado em participar do pregão:

I - na forma eletrônica:

a) credenciar-se previamente no sistema eletrônico de licitação utilizado pela Comissão Permanente de Licitação;

b) remeter, no prazo estabelecido, exclusivamente via sistema, os documentos de habilitação e a proposta e, quando necessário, os documentos complementares;

c) responsabilizar-se formalmente pelas transações efetuadas em seu nome, assumir como firmes e verdadeiras suas propostas e seus lances, inclusive os atos praticados diretamente ou por seu representante, excluída a responsabilidade do provedor do sistema ou do órgão ou entidade promotora da licitação por eventuais danos decorrentes de uso indevido da senha, ainda que por terceiros;

d) acompanhar as operações no sistema eletrônico de licitação durante o processo licitatório e responsabilizar-se pelo ônus decorrente da perda de negócios diante da inobservância de mensagens emitidas pelo sistema ou de sua desconexão;

e) comunicar imediatamente ao provedor do sistema qualquer acontecimento que possa comprometer o sigilo ou a inviabilidade do uso da senha, para imediato bloqueio de acesso;

f) utilizar a chave de identificação e a senha de acesso para participar do pregão na forma eletrônica; e

g) solicitar o cancelamento da chave de identificação ou da senha de acesso por interesse próprio; e

II - na forma presencial:

a) apresentar a documentação (credenciamento, proposta de preços e habilitação) na forma designada no Edital;

b) acompanhar as sessões presenciais durante o processo licitatório e responsabilizar-se pelo ônus de perda de negócios, decorrente da ausência de manifestação verbal do licitante, quando da provocação do Pregoeiro;

c) remeter, no prazo estabelecido, quando necessário, documentos complementares; e

d) responsabilizar-se formalmente pelas transações efetuadas em seu nome, assumir como firmes e verdadeiras suas propostas e seus lances, inclusive os atos praticados diretamente ou por seu representante.

CAPÍTULO VI - DA PUBLICAÇÃO DO AVISO DO EDITAL PUBLICAÇÃO

Art. 20. A fase externa do pregão será iniciada com a convocação dos interessados por meio da publicação do aviso do edital no Diário Oficial do Município - DOM e no sítio eletrônico oficial da Comissão Permanente de Licitação.

§ 1º Nas hipóteses de pregão realizado para obras e serviços comuns de engenharia, com utilização de recursos da União decorrentes de transferências voluntárias, tais como convênios e contratos de repasse, além dos meios dispostos no caput, também deverá ser realizada publicação em diário oficial do respectivo ente.

§ 2º Em se tratando de obras comuns, serviços e compras de grande vulto, aquelas cujo valor estimado seja superior a vinte e cinco vezes o limite estabelecido na alínea "c" do inciso I do art. 23 e art. 120 da Lei Federal nº 8.666/1993, além dos meios dispostos no caput, também deverá ser realizada publicação em jornal de grande circulação.

EDITAL

Art. 21. Os editais serão disponibilizados na íntegra no site oficial da Comissão Permanente de Licitação.

Parágrafo único. Em se tratando de pregão eletrônico, os editais também deverão ser disponibilizados na íntegra no sistema eletrônico de licitação adotado pela Prefeitura de Vargem Grande.

MODIFICAÇÃO DO EDITAL

Art. 22. Modificações no edital serão divulgadas pelo mesmo instrumento de publicação utilizado para divulgação do texto original e o prazo inicialmente

DIÁRIO OFICIAL ELETRÔNICO

VARGEM GRANDE - MA



TERÇA-FEIRA, 24 DE MARÇO DE 2020

ANO IV

EDIÇÃO N.º 816 – Páginas 08

www.vargemgrande.ma.gov.br

ATOS DO PODER EXECUTIVO

estabelecido será reaberto, exceto se, inquestionavelmente, a alteração não afetar a formulação das propostas, resguardado o tratamento isonômico aos licitantes.

ESCLARECIMENTOS

Art. 23. Os pedidos de esclarecimentos referentes ao processo licitatório serão enviados ao pregoeiro, até três dias úteis anteriores à data fixada para abertura da sessão pública, exclusivamente por meio eletrônico, na forma do edital.

§ 1º O pregoeiro responderá aos pedidos de esclarecimentos no prazo de dois dias úteis, contado da data de recebimento do pedido, e poderá requisitar subsídios formais aos responsáveis pela elaboração do edital e dos anexos.

§ 2º As respostas aos pedidos de esclarecimentos serão divulgadas pelo sistema e vincularão os participantes e a administração.

IMPUGNAÇÃO

Art. 24. Qualquer pessoa poderá impugnar os termos do edital do pregão, por meio eletrônico, na forma prevista no edital, até três dias úteis anteriores à data fixada para abertura da sessão pública.

§ 1º A impugnação não possui efeito suspensivo e caberá ao pregoeiro, auxiliado pelos responsáveis pela elaboração do edital e dos anexos, decidir sobre a impugnação no prazo de dois dias úteis, contado da data de recebimento da impugnação.

§ 2º A concessão de efeito suspensivo à impugnação é medida excepcional e deverá ser motivada pelo pregoeiro, nos autos do processo de licitação.

§ 3º Acolhida a impugnação contra o edital, será definida e publicada nova data para realização do certame.

CAPÍTULO VII - APRESENTAÇÃO DA PROPOSTA E DOCUMENTO DE HABILITAÇÃO

Art. 25. O prazo fixado para a apresentação das propostas e dos documentos de habilitação, contado a partir da publicação do aviso, não será inferior a oito dias úteis.

APRESENTAÇÃO DA PROPOSTA E DOCUMENTOS DE HABILITAÇÃO PELO LICITANTE NO PREGÃO ELETRÔNICO

Art. 26. Quando se tratar de Pregão na forma eletrônica, após a divulgação do edital nos locais designados neste Decreto, os licitantes encaminharão exclusivamente por meio do sistema, concomitantemente com os documentos de habilitação exigidos no edital, proposta com a descrição do objeto ofertado e o preço, até a data e o horário estabelecidos para abertura da sessão pública.

§ 1º A etapa de que trata o caput será encerrada com a abertura da sessão pública.

§ 2º Os licitantes poderão deixar de apresentar os documentos de habilitação que constem do Sicaf ou no Cadastro de Fornecedores da Prefeitura de Vargem Grande, assegurado aos demais licitantes o direito de acesso aos dados constantes dos sistemas.

§ 3º O envio da proposta, acompanhada dos documentos de habilitação exigidos no edital, nos termos do disposto no caput, ocorrerá por meio de chave de acesso e senha.

§ 4º O licitante declarará, em campo próprio do sistema, o cumprimento dos requisitos para a habilitação e a conformidade de sua proposta com as exigências do edital.

§ 5º A falsidade da declaração de que trata o § 4º sujeitará o licitante às sanções previstas neste Decreto.

§ 6º Os licitantes poderão retirar ou substituir a proposta e os documentos de habilitação anteriormente inseridos no sistema, até a abertura da sessão pública.

§ 7º Na etapa de apresentação da proposta e dos documentos de habilitação pelo licitante, observado o disposto no caput, não haverá ordem de classificação das propostas, o que ocorrerá somente após os procedimentos de que trata o Capítulo IX.

§ 8º Os documentos que compõem a proposta e a habilitação do licitante melhor classificado somente serão disponibilizados para avaliação do pregoeiro e para acesso público após o encerramento do envio de lances.

§ 9º Os documentos complementares à proposta e à habilitação, quando necessários à confirmação daqueles exigidos no edital e já apresentados, serão encaminhados pelo licitante melhor classificado após o encerramento do envio de lances, observado o prazo de que trata o § 2º do art. 50.

APRESENTAÇÃO DA PROPOSTA E DOCUMENTOS DE HABILITAÇÃO PELO LICITANTE NO PREGÃO PRESENCIAL

Art. 27. Quando se tratar de Pregão na forma presencial, após a divulgação do edital nos locais designados neste Decreto, os licitantes, no dia, hora e local designados, deverão comparecer à sessão pública para entrega dos envelopes na forma do Edital, devendo o interessado, ou seu representante, identificar-se e, se for o caso, comprovar a existência dos necessários poderes para formulação de propostas e para a prática de todos os demais atos inerentes ao certame, acompanhada da declaração dando ciência de que cumprem plenamente os requisitos de habilitação.

CAPÍTULO VIII - ABERTURA DA SESSÃO E ENVIO DE LANCES HORÁRIO DE ABERTURA

Art. 28. Em se tratando de Pregão na forma eletrônica, a partir do horário previsto no edital, a sessão pública na internet será aberta por comando do pregoeiro com a utilização de sua chave de acesso e senha.

§ 1º Os licitantes poderão participar da sessão pública na internet, devendo utilizar sua chave de acesso e senha.

§ 2º O sistema disponibilizará campo próprio para troca de mensagens entre o pregoeiro e os licitantes.

Art. 29. Em se tratando de Pregão na forma presencial, a partir do horário previsto no edital, a sessão pública será aberta pelo comando do pregoeiro, procedendo-se à imediata abertura do envelope de proposta de preços e à verificação da conformidade das propostas com os requisitos estabelecidos no instrumento convocatório.

CONFORMIDADE DAS PROPOSTAS

Art. 30. O pregoeiro verificará as propostas apresentadas, desclassificando aquelas que não estejam em conformidade com os requisitos estabelecidos no edital.

Parágrafo único. A desclassificação de proposta será sempre fundamentada e registrada no sistema ou na ata da sessão pública, com acompanhamento em tempo real por todos os participantes.

Art. 31. As propostas contendo a descrição do objeto, valor e eventuais anexos estarão disponíveis na internet, quando se tratar de Pregão na forma eletrônica.

Art. 32. Em se tratando de Pregão na forma presencial, a descrição do objeto, valor e eventuais documentos estarão disponíveis na sessão para os interessados ou qualquer cidadão que esteja presente, podendo posteriormente qualquer pessoa solicitar cópias do mesmo, na forma da Lei nº 12.527/2011.

ORDENAÇÃO E CLASSIFICAÇÃO DAS PROPOSTAS

Art. 33. O sistema ordenará, automaticamente, as propostas classificadas pelo pregoeiro, sendo que somente estas participarão da fase de lance, quando se tratar de Pregão na forma eletrônica.

Art. 34. Em se tratando de Pregão na forma presencial, o pregoeiro procederá à abertura dos envelopes contendo as propostas de preços e classificará o autor da proposta de menor preço e aqueles que tenham apresentado propostas em valores sucessivos e superiores em até dez por cento, relativamente à de menor preço.

§ 1º Quando não forem verificadas, no mínimo, três propostas escritas de preços nas condições definidas no inciso anterior, o pregoeiro classificará as melhores propostas subsequentes, até o máximo de três, para que seus autores participem dos lances verbais, quaisquer que sejam os preços oferecidos nas propostas escritas.



DIÁRIO OFICIAL ELETRÔNICO

VARGEM GRANDE - MA



TERÇA-FEIRA, 24 DE MARÇO DE 2020

ANO IV

EDIÇÃO N.º 816 - Páginas 08

www.vargemgrande.ma.gov.br

ATOS DO PODER EXECUTIVO

§ 2º Quando houverem proposta iniciais empatadas, o Pregoeiro realizará sorteio na presença dos licitantes para definir a ordem de classificação.

INÍCIO DA FASE COMPETITIVA

Art. 35. Classificadas as propostas, o pregoeiro dará início à fase competitiva, quando então os licitantes poderão encaminhar lances exclusivamente por meio do sistema eletrônico, quando se tratar de Pregão na forma eletrônica.

§ 1º O licitante será imediatamente informado do recebimento do lance e do valor consignado no registro.

§ 2º Os licitantes poderão oferecer lances sucessivos, observados o horário fixado para abertura da sessão e as regras estabelecidas no edital.

§ 3º O licitante somente poderá oferecer valor inferior ou maior percentual de desconto ao último lance por ele ofertado e registrado pelo sistema, observado, quando houver, o intervalo mínimo de diferença de valores ou de percentuais entre os lances, que incidirá tanto em relação aos lances intermediários quanto em relação ao lance que cobrir a melhor oferta.

§ 4º Não serão aceitos dois ou mais lances iguais, prevalecendo aquele que for recebido e registrado primeiro.

§ 5º Durante a sessão pública, os licitantes serão informados, em tempo real, do valor do menor lance registrado, vedada a identificação do licitante.

Art. 36. Em se tratando de pregão presencial, classificadas as propostas o pregoeiro dará início à fase competitiva, quando então os licitantes poderão apresentar lances verbais em sessão pelos proponentes.

MODOS DE DISPUTA NO PREGÃO ELETRÔNICO

Art. 37. Serão adotados para o envio de lances no pregão eletrônico os seguintes modos de disputa:

I - aberto - os licitantes apresentarão lances públicos e sucessivos, com prorrogações, conforme o critério de julgamento adotado no edital; ou
II - aberto e fechado - os licitantes apresentarão lances públicos e sucessivos, com lance final e fechado, conforme o critério de julgamento adotado no edital.

Parágrafo único. No modo de disputa aberto, o edital preverá intervalo mínimo de diferença de valores ou de percentuais entre os lances, que incidirá tanto em relação aos lances intermediários quanto em relação ao lance que cobrir a melhor oferta.

MODO DE DISPUTA ABERTO NO PREGÃO ELETRÔNICO

Art. 38. No modo de disputa aberto, de que trata o inciso I do caput do art. 37, a etapa de envio de lances na sessão pública durará dez minutos e, após isso, será prorrogada automaticamente pelo sistema quando houver lance ofertado nos últimos dois minutos do período de duração da sessão pública.

§ 1º A prorrogação automática da etapa de envio de lances, de que trata o caput, será de dois minutos e ocorrerá sucessivamente sempre que houver lances enviados nesse período de prorrogação, inclusive quando se tratar de lances intermediários.

§ 2º Na hipótese de não haver novos lances na forma estabelecida no caput e no § 1º, a sessão pública será encerrada automaticamente.

§ 3º Encerrada a sessão pública sem prorrogação automática pelo sistema, nos termos do disposto no § 1º, o pregoeiro poderá, assessorado pela equipe de apoio, admitir o reinício da etapa de envio de lances, em prol da consecução do melhor preço disposto no parágrafo único do art. 7º, mediante justificativa.

MODO DE DISPUTA ABERTO E FECHADO

Art. 39. No modo de disputa aberto e fechado, de que trata o inciso II do caput do art. 37, a etapa de envio de lances da sessão pública terá duração de quinze minutos.

§ 1º Encerrado o prazo previsto no caput, o sistema encaminhará o aviso de fechamento iminente dos lances e, transcorrido o período de até dez minutos, aleatoriamente determinado, a recepção de lances será automaticamente encerrada.

§ 2º Encerrado o prazo de que trata o § 1º, o sistema abrirá a oportunidade para que o autor da oferta de valor mais baixo e os autores das ofertas com valores até dez por cento superiores àquela possam ofertar um lance final e

fechado em até cinco minutos, que será sigiloso até o encerramento deste prazo.

§ 3º Na ausência de, no mínimo, três ofertas nas condições de que trata o § 2º, os autores dos melhores lances subsequentes, na ordem de classificação, até o máximo de três, poderão oferecer um lance final e fechado em até cinco minutos, que será sigiloso até o encerramento do prazo.

§ 4º Encerrados os prazos estabelecidos nos § 2º e § 3º, o sistema ordenará os lances em ordem crescente de vantagem.

§ 5º Na ausência de lance final e fechado classificado nos termos dos § 2º e § 3º, haverá o reinício da etapa fechada para que os demais licitantes, até o máximo de três, na ordem de classificação, possam ofertar um lance final e fechado em até cinco minutos, que será sigiloso até o encerramento deste prazo, observado, após esta etapa, o disposto no § 4º.

§ 6º Na hipótese de não haver licitante classificado na etapa de lance fechado que atenda às exigências para habilitação, o pregoeiro poderá, auxiliado pela equipe de apoio, mediante justificativa, admitir o reinício da etapa fechada, nos termos do disposto no § 5º.

DESCONEÇÃO DO SISTEMA NA ETAPA DE LANCES NO PREGÃO ELETRÔNICO

Art. 40. Na hipótese de o sistema eletrônico desconectar para o pregoeiro no decorrer da etapa de envio de lances da sessão pública e permanecer acessível aos licitantes, os lances continuarão sendo recebidos, sem prejuízo dos atos realizados.

Art. 41. Quando a desconexão do sistema eletrônico para o pregoeiro persistir por tempo superior a dez minutos, a sessão pública será suspensa e reiniciada somente decorridas vinte e quatro horas após a comunicação do fato aos participantes, no sítio eletrônico utilizado para divulgação.

MODO DE DISPUTA NO PREGÃO PRESENCIAL

Art. 42. Em se tratando de Pregão na forma presencial, os licitantes apresentarão lances de forma verbal pelos seus representantes credenciados, que deverão ser formulados de forma sucessiva, em valores distintos e decrescentes.

§ 1º O pregoeiro convidará individualmente os licitantes classificados, de forma sequencial, a apresentar lances verbais, a partir do autor da proposta classificada de maior preço e os demais, em ordem decrescente de valor.

§ 2º A desistência em apresentar lance verbal, quando convocado pelo pregoeiro, implicará a exclusão do licitante da etapa de lances verbais e na manutenção do último preço apresentado pelo licitante, para efeito de ordenação das propostas.

§ 3º Caso não se realizem lances verbais, será verificada a conformidade entre a proposta escrita de menor preço e o valor estimado para a contratação.

Art. 43. Após a etapa de envio de lances, haverá a aplicação dos critérios de desempate previstos nos art. 44 e art. 45 da Lei Complementar nº 123, de 14 de dezembro de 2006, seguido da aplicação do critério estabelecido no § 2º do art. 3º da Lei nº 8.666, de 1993, se não houver licitante que atenda à primeira hipótese.

Art. 44. Em se tratando de pregão eletrônico, os critérios de desempate serão aplicados nos termos do art. 43, caso não haja envio de lances após o início da fase competitiva.

Parágrafo único. Na hipótese de persistir o empate, no pregão eletrônico, a proposta vencedora será sorteada pelo sistema eletrônico dentre as propostas empatadas.

CAPÍTULO IX - JULGAMENTO NEGOCIAÇÃO DA PROPOSTA

Art. 45. Encerrada a etapa de lances da sessão pública, o pregoeiro poderá encaminhar, pelo sistema eletrônico ou na sessão pública presencial, contraproposta ao licitante que tenha apresentado o melhor preço, para que seja obtida melhor proposta, vedada a negociação em condições diferentes das previstas no edital.

§ 1º A negociação será realizada por meio do sistema ou na sessão presencial e poderá ser acompanhada pelos demais licitantes.

§ 2º O instrumento convocatório deverá estabelecer prazo de, no mínimo, uma hora, contado da solicitação do pregoeiro no sistema, para envio da



DIÁRIO OFICIAL ELETRÔNICO

VARGEM GRANDE - MA



TERÇA-FEIRA, 24 DE MARÇO DE 2020

ANO IV

EDIÇÃO N.º 816 - Páginas 08

www.vargemgrande.ma.gov.br

ATOS DO PODER EXECUTIVO

proposta e, se necessário, dos documentos complementares, adequada ao último lance ofertado após a negociação de que trata o caput, quando se tratar de Pregão na forma eletrônica.

§ 3º Em se tratando de Pregão na forma presencial, o instrumento convocatório deverá estabelecer o prazo mínimo de 24 (vinte e quatro) horas, a partir da solicitação do pregoeiro na sessão, para envio da proposta adequada ao último lance ofertado após a negociação de que trata o caput, podendo ser enviada por meio designado no Edital.

JULGAMENTO DA PROPOSTA

Art. 46. Encerrada a etapa de negociação de que trata o art. 43, o pregoeiro examinará a proposta classificada em primeiro lugar quanto à adequação ao objeto e à compatibilidade do preço em relação ao máximo estipulado para contratação no edital, observado o disposto no parágrafo único do art. 7º, § 9º do art. 26 e art. 27, e verificará a habilitação do licitante conforme disposições do edital, observado o disposto no Capítulo X.

CAPÍTULO X - HABILITAÇÃO DOCUMENTAÇÃO OBRIGATÓRIA

Art. 47. Para habilitação dos licitantes, será exigida, exclusivamente, a documentação relativa:

- I - à habilitação jurídica;
- II - à qualificação técnica;
- III - à qualificação econômico-financeira;
- IV - à regularidade fiscal Federal, Fundo de Garantia por Tempo de Serviço (FGTS) e trabalhista;
- V - à regularidade fiscal perante as Fazendas Estaduais, Distrital e Municipais, conforme for o caso; e
- VI - ao cumprimento do disposto no inciso XXXIII do art. 7º da Constituição e no inciso XVIII do art. 78 da Lei nº 8.666, de 1993.

Parágrafo único. A documentação exigida para atender ao disposto nos incisos I, III, IV e V do caput poderá ser substituída pelo registro cadastral no SicaF e/ou Cadastro de Fornecedores da Prefeitura de Vargem Grande.

Art. 48. Quando permitida a participação de empresas estrangeiras na licitação, as exigências de habilitação serão atendidas mediante documentos equivalentes, inicialmente apresentados com tradução livre.

Parágrafo único. Na hipótese de o licitante vencedor ser estrangeiro, para fins de assinatura do contrato ou da ata de registro de preços, os documentos de que trata o caput serão traduzidos por tradutor juramentado no País e apostilados nos termos do disposto no Decreto nº 8.660, de 29 de janeiro de 2016, ou de outro que venha a substituí-lo, ou consularizados pelos respectivos consulados ou embaixadas.

Art. 49. Quando permitida a participação de consórcio de empresas, serão exigidos:

- I - a comprovação da existência de compromisso público ou particular de constituição de consórcio, com indicação da empresa líder, que atenderá às condições de liderança estabelecidas no edital e representará as consorciadas perante a União;
- II - a apresentação da documentação de habilitação especificada no edital por empresa consorciada;
- III - a comprovação da capacidade técnica do consórcio pelo somatório dos quantitativos de cada empresa consorciada, na forma estabelecida no edital;
- IV - a demonstração, por cada empresa consorciada, do atendimento aos índices contábeis definidos no edital, para fins de qualificação econômico-financeira;
- V - a responsabilidade solidária das empresas consorciadas pelas obrigações do consórcio, nas etapas da licitação e durante a vigência do contrato;
- VI - a obrigatoriedade de liderança por empresa brasileira no consórcio formado por empresas brasileiras e estrangeiras, observado o disposto no inciso I; e
- VII - a constituição e o registro do consórcio antes da celebração do contrato.

Parágrafo único. Fica vedada a participação de empresa consorciada, na mesma licitação, por meio de mais de um consórcio ou isoladamente.

Art. 50. A habilitação dos licitantes será verificada por meio do SicaF e/ou Cadastro de Fornecedores da Prefeitura de Vargem Grande, nos documentos por ele abrangidos.

§ 1º Os documentos exigidos para habilitação que não estejam contemplados no SicaF e/ou Cadastro de Fornecedores da Prefeitura de Vargem Grande serão enviados nos termos do disposto nos arts. 26 e 27.

§ 2º Na hipótese de necessidade de envio de documentos complementares após o julgamento da proposta, os documentos deverão ser apresentados em formato digital, via sistema (pregão eletrônico) e por meio designado no Edital (pregão presencial), no prazo definido no edital, após solicitação do pregoeiro, observado o prazo disposto no § 2º e 3º do art. 43.

§ 3º A verificação pelo órgão ou entidade promotora do certame nos sítios eletrônicos oficiais de órgãos e entidades emissores de certidões constitui meio legal de prova, para fins de habilitação.

§ 4º Na hipótese de a proposta vencedora não for aceitável ou o licitante não atender às exigências para habilitação, o pregoeiro examinará a proposta subsequente e assim sucessivamente, na ordem de classificação, até a apuração de uma proposta que atenda ao edital.

§ 5º Na hipótese de contratação de serviços comuns em que a legislação ou o edital exija apresentação de planilha de composição de preços, esta deverá ser encaminhada exclusivamente via sistema (pregão eletrônico) ou por meio designado no Edital (pregão presencial), no prazo fixado no edital, com os respectivos valores readequados ao lance vencedor.

§ 6º No pregão realizado para o sistema de registro de preços, quando a proposta do licitante vencedor não atender ao quantitativo total estimado para a contratação, poderá ser convocada a quantidade de licitantes necessária para alcançar o total estimado, respeitada a ordem de classificação, observado o preço da proposta vencedora, precedida de posterior habilitação, nos termos do disposto no Capítulo X.

§ 7º A comprovação de regularidade fiscal e trabalhista das microempresas e das empresas de pequeno porte será exigida nos termos de regulamento específico do disposto no art. 4º do Decreto Federal nº 8.538, de 6 de outubro de 2015, enquanto não houver regulamento específico da Prefeitura de Vargem Grande.

§ 8º Constatado o atendimento às exigências estabelecidas no edital, o licitante será declarado vencedor.

CAPÍTULO XI - RECURSO

INTENÇÃO DE RECORRER E PRAZO PARA RECURSO

Art. 51. Declarado o vencedor, qualquer licitante poderá, durante o prazo concedido na sessão pública, de forma imediata, em campo próprio do sistema (pregão eletrônico) ou de forma verbal (pregão presencial), manifestar sua intenção de recorrer.

§ 1º As razões do recurso de que trata o caput deverão ser apresentadas no prazo de três dias.

§ 2º Os demais licitantes ficarão intimados para, se desejarem, apresentar suas contrarrazões, no prazo de três dias, contado da data final do prazo do recorrente, assegurada vista imediata dos elementos indispensáveis à defesa dos seus interesses.

§ 3º A ausência de manifestação imediata e motivada do licitante quanto à intenção de recorrer, nos termos do disposto no caput, importará na decadência desse direito, e o pregoeiro estará autorizado a adjudicar o objeto ao licitante declarado vencedor.

§ 4º O acolhimento do recurso importará na invalidação apenas dos atos que não podem ser aproveitados.

CAPÍTULO XII - ADJUDICAÇÃO E HOMOLOGAÇÃO AUTORIDADE COMPETENTE

Art. 52. Decididos os recursos e constatada a regularidade dos atos praticados, a autoridade competente adjudicará o objeto e homologará o procedimento licitatório, nos termos do disposto no inciso III e IV do caput do art. 13.

Art. 53. Na ausência de recurso, caberá ao pregoeiro adjudicar o objeto e encaminhar o processo devidamente instruído à autoridade superior e propor a homologação, nos termos do disposto no inciso IX do caput do art. 17.

INTENÇÃO DE RECORRER E PRAZO PARA RECURSO

CAPÍTULO XIII - SANEAMENTO DA PROPOSTA E DA HABILITAÇÃO

DIÁRIO OFICIAL ELETRÔNICO

VARGEM GRANDE - MA



TERÇA-FEIRA, 24 DE MARÇO DE 2020

ANO IV

EDIÇÃO N.º 816 - Páginas 08

www.vargemgrande.ma.gov.br

ATOS DO PODER EXECUTIVO

ERROS OU FALHAS

Art. 54. O pregoeiro poderá, no julgamento da habilitação e das propostas, sanar erros ou falhas que não alterem a substância das propostas, dos documentos e sua validade jurídica, mediante decisão fundamentada, registrada em ata e acessível aos licitantes, e lhes atribuirá validade e eficácia para fins de habilitação e classificação.

§ 1º Na hipótese de necessidade de suspensão da sessão pública para a realização de diligências, com vistas ao saneamento de que trata o caput, a sessão pública somente poderá ser reiniciada mediante aviso prévio no sistema com, no mínimo, vinte e quatro horas de antecedência, e a ocorrência será registrada em ata, quando se tratar de pregão eletrônico.

§ 2º O procedimento descrito no parágrafo anterior poderá ser realizado no pregão presencial, podendo ser reiniciada sessão pública mediante aviso prévio publicado no sítio eletrônico oficial da CPL com, no mínimo, três dias de antecedência, e a ocorrência será registrada em ata.

CAPÍTULO XIV - CONTRATAÇÃO

ASSINATURA DO CONTRATO OU DA ATA DE REGISTRO DE PREÇOS

Art. 55. Após a homologação, o adjudicatário será convocado para assinar o contrato ou a ata de registro de preços no prazo estabelecido no edital.

§ 1º Na assinatura do contrato ou da ata de registro de preços, será exigida a comprovação das condições de habilitação consignadas no edital, que deverão ser mantidas pelo licitante durante a vigência do contrato ou da ata de registro de preços.

§ 2º Na hipótese de o vencedor da licitação não comprovar as condições de habilitação consignadas no edital ou se recusar a assinar o contrato ou a ata de registro de preços, outro licitante poderá ser convocado, respeitada a ordem de classificação, para, após a comprovação dos requisitos para habilitação, analisada a proposta e eventuais documentos complementares e, feita a negociação, assinar o contrato ou a ata de registro de preços, sem prejuízo da aplicação das sanções de que trata o art. 56.

§ 3º O prazo de validade das propostas será de noventa dias, permitida a fixação de prazo diverso no edital.

CAPÍTULO XV - SANÇÃO

IMPEDIMENTO DE LICITAR E CONTRATAR

Art. 56. Ficará impedido de licitar e de contratar com a Prefeitura de Vargem Grande e será descredenciado no Cadastro de Fornecedores da Prefeitura de Vargem Grande, pelo prazo de até cinco anos, sem prejuízo das multas previstas em edital e no contrato e das demais cominações legais, garantido o direito à ampla defesa, o licitante que, convocado dentro do prazo de validade de sua proposta:

I - não assinar o contrato ou a ata de registro de preços;

II - não entregar a documentação exigida no edital;

III - apresentar documentação falsa;

IV - causar o atraso na execução do objeto;

V - não manter a proposta;

VI - falhar na execução do contrato;

VII - fraudar a execução do contrato;

VIII - comportar-se de modo inidôneo;

IX - declarar informações falsas; e

X - cometer fraude fiscal.

§ 1º As sanções descritas no caput também se aplicam aos integrantes do cadastro de reserva, em pregão para registro de preços que, convocados, não honrarem o compromisso assumido sem justificativa ou com justificativa recusada pela administração pública;

§ 2º As sanções serão registradas e publicadas no SicaF e no Cadastro de Fornecedores da Prefeitura de Vargem Grande.

CAPÍTULO XVI - REVOGAÇÃO E ANULAÇÃO

Art. 57. A autoridade competente para homologar o procedimento licitatório de que trata este Decreto poderá revogá-lo somente em razão do interesse público, por motivo de fato superveniente devidamente comprovado, pertinente e suficiente para justificar a revogação, e deverá anulá-lo por

ilegalidade, de ofício ou por provocação de qualquer pessoa, por meio de ato escrito e fundamentado.

Parágrafo único. Os licitantes não terão direito à indenização em decorrência da anulação do procedimento licitatório, ressalvado o direito do contratado de boa-fé ao ressarcimento dos encargos que tiver suportado no cumprimento do contrato.

CAPÍTULO XVII - DO SISTEMA DE DISPENSA ELETRÔNICA

APLICAÇÃO

Art. 58. As unidades gestoras da Prefeitura de Vargem Grande adotarão o sistema de dispensa eletrônica, nas seguintes hipóteses:

I - contratação de serviços comuns de engenharia, nos termos do disposto no inciso I do caput do art. 24 da Lei nº 8.666, de 1993;

II - aquisição de bens e contratação de serviços comuns, nos termos do disposto no inciso II do caput do art. 24 da Lei nº 8.666, de 1993; e

III - aquisição de bens e contratação de serviços comuns, incluídos os serviços comuns de engenharia, nos termos do disposto no inciso III e seguintes do caput do art. 24 da Lei nº 8.666, de 1993, quando cabível.

§ 1º Ato do Presidente da CPL regulamentará o funcionamento do sistema de dispensa eletrônica.

§ 2º A obrigatoriedade da utilização do sistema de dispensa eletrônica ocorrerá a partir da data de publicação do ato de que trata o § 1º.

§ 3º Fica vedada a utilização do sistema de dispensa eletrônica nas hipóteses de que trata o art. 4º.

CAPÍTULO XVIII - DISPOSIÇÕES FINAIS

ORIENTAÇÕES GERAIS

Art. 59. Os horários estabelecidos no edital, no aviso e durante a sessão pública observarão o horário de Brasília, Distrito Federal, inclusive para contagem de tempo e registro no sistema eletrônico e na documentação relativa ao certame.

Art. 60. Os participantes de licitação na modalidade de pregão têm direito público subjetivo à fiel observância do procedimento estabelecido neste Decreto e qualquer interessado poderá acompanhar o seu desenvolvimento em tempo real, por meio da internet (pregão eletrônico) ou participando da sessão presencial (pregão presencial).

Art. 61. As propostas que contenham a descrição do objeto, o valor e os documentos complementares estarão disponíveis na internet, após a homologação.

Art. 62. Os arquivos e os registros digitais relativos ao processo licitatório permanecerão à disposição dos órgãos de controle interno e externo.

Art. 63. O Presidente da CPL poderá editar normas complementares ao disposto neste Decreto e disponibilizar informações adicionais.

REVOGAÇÃO

Art. 64. Ficam revogadas as disposições em contrário.

Art. 65. Este Decreto entra em vigor na data de sua publicação.

Gabinete do Prefeito Municipal de Vargem Grande - MA, 24 de Março de 2020.

JOSÉ CARLOS DE OLIVEIRA BARROS
Prefeito Municipal de Vargem Grande/MA

PREFEITURA MUNICIPAL DE VARGEM GRANDE/MA

RESULTADO DE JULGAMENTO DO PREGÃO PRESENCIAL SRP N°044/2019-
CPL/PMVG.

Tornamos público o resultado do PREGÃO PRESENCIAL N° SRP-044/2019-CPL/PMVG. PROC. ADMINISTRATIVO N° 0101.04648.2019, Registro de Preços, do tipo menor preço, visando O Fornecimento de Materiais de Limpeza em Geral, destinados as Secretarias do Município de Vargem Grande/MA, tendo como vencedora as empresas: ALMEIDA SUPERMERCADO LTDA - ME, CNPJ N° 23.184.664/0001-53, considerada vencedora do certame com valor total de



Vargem Grande (MA), segunda-feira, 16 de janeiro de 2017

PREFEITURA MUNICIPAL DE VARGEM GRANDE/MA

DECRETO GPM Nº 004/2017, DE 04 DE JANEIRO DE 2017.

Regulamenta no âmbito da Prefeitura Municipal de Vargem Grande, Estado do Maranhão, a utilização do Sistema de Registro de Preços previsto no Art. 15 da Lei nº 8.666, de 21 de junho de 1993, e dá outras providências. **O PREFEITO MUNICIPAL DE VARGEM GRANDE**, com fundamento no inciso II, art. 30 e no inciso XXI, art. 37, da Constituição Federal e de acordo com a atribuição que lhe confere o art. 59, da Lei Orgânica do Município, e ainda em observância ao disposto no Art. 15 da Lei Federal nº 8.666, de 21 de junho de 1993, **DECRETA: Art. 1º** - As contratações de serviços e a aquisição de bens, quando efetuadas pelo Sistema de Registro de Preços - SRP, no âmbito da Prefeitura Municipal de Vargem Grande/MA, obedecerão ao disposto neste Decreto. **Parágrafo Único** - Para os efeitos deste Decreto, são adotadas as seguintes definições: **I** - Sistema de Registro de Preços - SRP - conjunto de procedimentos para registro formal de preços relativos à prestação de serviços e aquisição de bens, para contratações futuras; **II** - Ata de Registro de Preços - documento vinculativo, obrigacional, com característica de compromisso para futura contratação, onde se registram os preços, fornecedores, órgãos participantes e condições a serem praticadas, conforme as disposições contidas no instrumento convocatório e propostas apresentadas; **III** - Órgão Gerenciador - órgão ou entidade da Administração Pública responsável pela condução do conjunto de procedimentos do certame para registro de preços e gerenciamento da Ata de Registro de Preços dele decorrente; **IV** - Órgão Participante - órgão ou entidade da administração pública que participa dos procedimentos iniciais do SRP e integra a Ata de Registro de Preços; e **V** - órgão não participante - órgão ou entidade da administração pública que, não tendo participado dos procedimentos iniciais da licitação, atendidos os requisitos desta norma, faz adesão à ata de registro de preços. **Art. 2º** - O Sistema de Registro de Preços poderá ser adotado nas seguintes hipóteses: **I** - quando, pelas características do bem ou serviço, houver necessidade de contratações frequentes; **II** - quando for mais conveniente à aquisição de bens com previsão de entregas parceladas ou contratação de serviços remunerados por unidade de medida ou em regime de tarefa; **III** - quando for conveniente a aquisição de bens ou a contratação de serviços para atendimento a mais de um órgão ou entidade, ou a programas de governo; ou **IV** - quando pela natureza do objeto não for possível definir previamente o quantitativo a ser demandado pela Administração. **Parágrafo Único** - Poderá ser realizado registro de preços para contratação de bens e serviços de informática, obedecida a legislação vigente, desde que devidamente justificada e caracterizada a vantagem econômica. **Art. 3º** - A licitação para registro de preços será realizada na modalidade de pregão presencial, do tipo menor preço, nos termos da Lei Federal nº 8.666, de 21 de julho de 1993; Lei Federal nº 10.520, de 17 de julho de 2002 e Decreto Municipal GPM nº 004/2017, de 04 de Janeiro de 2017, e será precedida de ampla pesquisa de mercado. **§ 1º** - Excepcionalmente poderá ser adotado, na modalidade de concorrência, o tipo técnica e preço, a critério do órgão gerenciador e mediante despacho devidamente fundamentado da autoridade máxima do órgão ou entidade. **§ 2º** - Caberá ao órgão gerenciador, a prática de todos os atos de controle e administração do Sistema de Registro de Preços, e ainda o seguinte: **I** - convidar, mediante correspondência ou outro meio eficaz, os órgãos e entidades para participarem do registro de preços; **II** - consolidar todas as informações relativas à estimativa individual e total de consumo, promovendo a adequação dos respectivos projetos básicos encaminhados para atender aos requisitos de padronização e racionalização; **III** - promover todos os atos necessários à instrução processual para a realização do procedimento licitatório pertinente, inclusive a documentação das justificativas nos casos em que a restrição à competição for admissível pela Lei; **IV** - realizar pesquisa de mercado para identificação do valor estimado da licitação e consolidar os dados das pesquisas de mercado realizadas pelos órgãos e entidades participantes; **V** - confirmar junto aos

órgãos participantes a sua concordância com o objeto a ser licitado, inclusive quanto aos quantitativos e termo de referência ou projeto básico; **VI** - realizar todo o procedimento licitatório, bem como os atos dele decorrentes, tais como a assinatura da Ata e o encaminhamento de sua cópia aos demais órgãos participantes; **VII** - gerenciar a Ata de Registro de Preços, providenciando a indicação, sempre que solicitado, dos fornecedores, para atendimento às necessidades da Administração, obedecendo a ordem de classificação e os quantitativos de contratação definidos pelos participantes da Ata; **VIII** - conduzir os procedimentos relativos a eventuais renegociações dos preços registrados e a aplicação, garantida a ampla defesa e o contraditório, de penalidades decorrentes de infrações no procedimento licitatório e na Ata de Registro de Preços; e **IX** - aplicar, garantida a ampla defesa e o contraditório, as penalidades decorrentes de infrações no procedimento licitatório; e **X** - aplicar, garantida a ampla defesa e o contraditório, as penalidades decorrentes do descumprimento do pactuado na ata de registro de preços ou do descumprimento das obrigações contratuais, em relação às suas próprias contratações. **§ 3º** - O órgão gerenciador poderá solicitar auxílio técnico aos órgãos participantes para a execução das atividades previstas nos incisos III, IV e VI do § 2º, deste artigo. **§ 4º** - O órgão participante do registro de preços será responsável pela manifestação de interesse em participar do registro de preços, providenciando o encaminhamento, ao órgão gerenciador, de sua estimativa de consumo, local de entrega e, quando couber, cronograma de contratação e respectivas especificações ou termo de referência ou projeto básico, nos termos da Lei Federal nº 8.666, de 21 de junho de 1993 e da Lei Federal nº 10.520, de 17 de julho de 2002, adequando ao registro de preço do qual pretende fazer parte, devendo ainda: **I** - garantir que todos os atos relativos a sua inclusão no registro de preços estejam formalizados e aprovados pela autoridade competente; **II** - manifestar, junto ao órgão gerenciador, sua concordância com o objeto a ser licitado, antes da realização do procedimento licitatório; e **III** - tomar conhecimento da Ata de Registros de Preços, inclusive as respectivas alterações porventura ocorridas, com o objetivo de assegurar, quando de seu uso, o correto cumprimento de suas disposições, logo após concluído o procedimento licitatório. **§ 5º** - Cabe ao órgão participante indicar o gestor do contrato, ao qual, além das atribuições previstas no Art. 67 da Lei Federal nº 8.666, de 1993, compete: **I** - promover consulta prévia junto ao órgão gerenciador, quando da necessidade de contratação, a fim de obter a indicação do fornecedor, os respectivos quantitativos e os valores a serem praticados, encaminhando posteriormente, as informações sobre a contratação efetivamente realizada; **II** - assegurar-se, quando do uso da Ata de Registro de Preços, que a contratação a ser procedida atenda aos seus interesses, sobretudo quanto aos valores praticados, informando ao órgão gerenciador eventual desvantagem, quanto à sua utilização; **III** - zelar, após receber a indicação do fornecedor, pelos demais atos relativos ao cumprimento, pelo mesmo, das obrigações contratualmente assumidas, e também, em coordenação com o órgão gerenciador, pela aplicação, garantindo a ampla defesa e o contraditório, de eventuais penalidades decorrentes do descumprimento do pactuado na Ata de Registro de Preços, bem como de cláusulas contratuais; e **IV** - informar ao órgão gerenciador, quando de sua ocorrência, a recusa do fornecedor em atender às condições estabelecidas em edital, firmadas na Ata de Registro de Preços, as divergências relativas à entrega, as características e origem dos bens licitados e a recusa do mesmo em assinar contrato para fornecimento ou prestação de serviços. **Art. 4º** - O prazo de validade da Ata de Registro de Preço não poderá ser superior a 12 (doze) meses, incluídas eventuais prorrogações. **§ 1º** - Os contratos decorrentes do SRP terão sua vigência conforme as disposições contidas nos instrumentos convocatórios e respectivos contratos, obedecido o disposto no Art. 57 da Lei Federal nº 8.666/1993. **Art. 5º** - A Administração, quando da aquisição de bens ou contratação de serviços, poderá subdividir a quantidade total do item em lotes, sempre que comprovado técnica e economicamente viável, de forma a



possibilitar maior competitividade, observado, neste caso, dentre outros, a quantidade mínima, o prazo e o local de entrega ou de prestação dos serviços. **Parágrafo Único** - No caso de serviços, a subdivisão se dará em função da unidade de medida adotada para aferição dos produtos e resultados esperados, e será observada a demanda específica de cada órgão ou entidade participante do certame. Nestes casos, deverá ser evitada a contratação, num mesmo órgão e entidade, de mais de uma proponente para a execução de um mesmo serviço em uma mesma localidade, com vistas a assegurar a responsabilidade contratual e o princípio da padronização. **Art. 6º** - Ao preço do primeiro colocado poderão ser registrados tantos fornecedores quantos necessários para que, em função das propostas apresentadas, seja atingida a quantidade total estimada para o item ou lote, observando-se o seguinte: **I** - o preço registrado e a indicação dos respectivos fornecedores serão divulgados em órgão oficial da Administração e ficarão disponibilizados durante a vigência da Ata de Registro de Preços; **II** - quando das contratações decorrentes do registro de preços deverá ser respeitada a ordem de classificação das proponentes constantes da Ata; e **III** - os órgãos participantes do registro de preços deverão, quando da necessidade de contratação, recorrerem ao órgão gerenciador da Ata de Registro de Preços, para que este proceda a indicação do fornecedor e respectivos preços a serem praticados. **Parágrafo Único** - Excepcionalmente, a critério do órgão gerenciador, quando a quantidade do primeiro colocado não for suficiente para as demandas estimadas, desde que se trate de objetos de qualidade ou desempenho superior, devidamente justificada e comprovada a vantagem, e as ofertas sejam em valor inferior ao máximo admitido, poderão ser registrados outros preços. **Art. 7º** - A existência de preços registrados não obriga a Administração a firmar as contratações que deles poderão advir, facultando-se a realização de licitação específica para a aquisição pretendida, sendo assegurado ao beneficiário do registro a preferência de fornecimento em igualdade de condições. **Art. 8º** - A Ata de Registro de Preços, durante sua vigência, poderá ser utilizada por qualquer órgão ou entidade da Administração que não tenha participado do certame licitatório, mediante prévia consulta ao órgão gerenciador, desde que devidamente comprovada a vantagem. **§ 1º** - Os órgãos e entidades que não participaram do registro de preços, quando desejarem fazer uso da Ata de Registro de Preços, deverão manifestar seu interesse junto ao órgão gerenciador da Ata, para que este indique os possíveis fornecedores e respectivos preços a serem praticados, obedecida a ordem de classificação. **§ 2º** - Caberá ao fornecedor beneficiário da Ata de Registro de Preços, observadas as condições nela estabelecidas, optar pela aceitação ou não do fornecimento, independentemente dos quantitativos registrados em Ata, desde que este fornecimento não prejudique as obrigações anteriormente assumidas. **§ 3º** - As aquisições ou contratações adicionais a que se refere este artigo não poderão exceder, por órgão ou entidade, a cem por cento dos quantitativos registrados na Ata de Registro de Preços. **§ 4º** - O instrumento convocatório deverá prever que o quantitativo decorrente das adesões à ata de registro de preços não poderá exceder, na totalidade, ao quintuplo do quantitativo de cada item registrado na ata de registro de preços para o órgão gerenciador e órgãos participantes, independente do número de órgãos não participantes que aderirem. **Art. 9º** - O edital de licitação para registro de preços contemplará, no mínimo: **I** - a especificação/descrição do objeto, explicitando o conjunto de elementos necessários e suficientes, com nível de precisão adequado, para a caracterização do bem ali serviço, inclusive definindo as respectivas unidades de medida usualmente adotadas; **II** - a estimativa de quantidades a serem adquiridas no prazo de validade do registro; **III** - o preço unitário máximo que a Administração se dispõe a pagar, por contratação, consideradas as regiões e as estimativas de quantidades a serem adquiridas; **IV** - a quantidade mínima de unidades a ser cotada, por item (no caso em que couber); **V** - as condições quanto aos locais, prazos de entrega, forma de pagamento e, complementarmente, nos casos de serviços, quando cabíveis, a frequência, periodicidade, características do pessoal, materiais e equipamentos a serem fornecidos e utilizados, procedimentos a serem seguidos, cuidados, deveres, disciplina e controles a serem adotados; **VI** - o prazo de validade do registro de preço; **VII** - os órgãos e entidades participantes do respectivo registro de preço;

VIII - os modelos de planilhas de custo, quando cabíveis, e as respectivas minutas de contratos, no caso de prestação de serviços; e **IX** - as penalidades a serem aplicadas por descumprimento das condições estabelecidas. **§ 1º** - O edital poderá admitir, como critério de adjudicação, a oferta de desconto sobre tabela de preços praticados no mercado. **§ 2º** - Quando o edital prever o fornecimento de bens ou prestação de serviços em locais diferentes, é facultada a exigência de apresentação de proposta diferenciada por região, de modo que aos preços sejam acrescidos os respectivos custos, variáveis por região. **Art. 10º** - Homologado o resultado da licitação, o órgão gerenciador, respeitada a ordem de classificação e a quantidade de fornecedores a serem registrados, convocará os interessados para assinatura da Ata de Registro de Preços que, após cumpridos os requisitos de publicidade, terá efeito de compromisso de fornecimento nas condições estabelecidas. **Art. 11** - A contratação com os fornecedores registrados, após a indicação pelo órgão gerenciador do registro de preços, será formalizada pelo órgão interessado, por intermédio de instrumento contratual, emissão de nota de empenho de despesa, autorização de compra ou outro instrumento similar, conforme o disposto no art. 62 da Lei Federal nº 8.666, de 1993. **Art. 12** - A Ata de Registro de Preços poderá sofrer alterações, obedecidas as disposições contidas no art. 65 da Lei nº 8.666, de 1993. **§ 1º** - O preço registrado poderá ser revisto em decorrência de eventual redução daqueles praticados no mercado, ou de fato que eleve o custo dos serviços ou bens registrados, cabendo ao órgão gerenciador da Ata promover as necessárias negociações junto aos fornecedores. **§ 2º** - Quando o preço inicialmente registrado, por motivo superveniente, tornar-se superior ao preço praticado no mercado, o órgão gerenciador deverá: **I** - convocar o fornecedor visando a negociação para redução de preços e sua adequação ao praticado pelo mercado; **II** - frustrada a negociação, o fornecedor será liberado do compromisso assumido; e **III** - convocar os demais fornecedores visando igual oportunidade de negociação. **§ 3º** - Quando o preço de mercado tornar-se superior aos preços registrados e o fornecedor, mediante requerimento devidamente comprovado, não puder cumprir o compromisso, o órgão gerenciador poderá: **I** - liberar o fornecedor do compromisso assumido, sem aplicação da penalidade, confirmando a veracidade dos motivos e comprovantes apresentados, e se a comunicação ocorrer antes do pedido de fornecimento; e **II** - convocar os demais fornecedores visando igual oportunidade de negociação. **§ 4º** - Não havendo êxito nas negociações, o órgão gerenciador deverá proceder à revogação da Ata de Registro de Preços, adotando as medidas cabíveis para obtenção da contratação mais vantajosa. **Art. 13** - O fornecedor terá seu registro cancelado quando: **I** - descumprir as condições da Ata de Registro de Preços; **II** - não retirar a respectiva nota de empenho ou instrumento equivalente, no prazo estabelecido pela Administração, sem justificativa aceitável; **III** - não aceitar reduzir o seu preço registrado, na hipótese de este se tornar superior àqueles praticados no mercado; e **IV** - tiver presentes razões de interesse público. **§ 1º** - O cancelamento de registro, nas hipóteses previstas, assegurados o contraditório e a ampla defesa, será formalizado por despacho da autoridade competente do órgão gerenciador. **§ 2º** - O fornecedor poderá solicitar o cancelamento do seu registro de preço na ocorrência de fato superveniente que venha comprometer a perfeita execução contratual, decorrentes de caso fortuito ou de força maior devidamente comprovado. **Art. 14** - Poderão ser utilizados recursos de tecnologia da informação na operacionalização das disposições de que trata este Decreto, bem assim na automatização dos procedimentos inerentes aos controles e atribuições dos órgãos gerenciador e participantes. **Art. 15** - A Prefeitura poderá editar normas complementares a este Decreto. **Art. 16** - Este Decreto entra em vigor na data de sua publicação. **Art. 17** - Revogam-se as disposições em contrário. **GABINETE DO PREFEITO MUNICIPAL DE VARGEM GRANDE (MA), EM 04 DE JANEIRO DE 2017. JOSÉ CARLOS DE OLIVEIRA BARROS** - Prefeito Municipal.

DECRETO GPM Nº 005/2017, DE 04 DE JANEIRO DE 2017. Regulamenta no âmbito da Prefeitura Municipal de Vargem Grande/MA, a utilização da modalidade de licitação denominada Pregão, para aquisição de

Certificado

RICARDO BARROS PEREIRA participou do

**Curso Completo de Capacitação, Formação
e Atualização Técnica em Licitações,
Pregão Eletrônico, Presencial e SRP EAD**

com carga horária de 60 horas.

São Paulo, 1 dezembro 2020

Flavia Daniel Vianna

FLAVIA DANIEL VIANNA



www.viannaconsultores.com.br
VIANNA & CONSULTORES ASSOCIADOS LTDA - EPP
CNPJ: 58.170.994/0001-74



2e4c7090-3409-11eb-8014-49a9491b789c

LICITAÇÕES NA PRÁTICA 5 EM 1

MÓDULO 0 – DIREITO ADMINISTRATIVO PARA LICITAÇÕES - APRENDIZADO COMPLETO SOBRE DIREITO ADMINISTRATIVO PARA LICITAÇÕES

MÓDULO 1 – ESQUEMATIZANDO A LICITAÇÃO - ESTRUTURA MACRO DAS CONTRATAÇÕES PÚBLICAS. IDENTIFICAR QUANDO UTILIZAR CADA MODALIDADE. ENTENDA O QUE É OBJETO COMUM. LEGISLAÇÃO E OBRIGATORIEDADE DO PREGÃO. RECONHECER CADA UM DOS ENVOLVIDOS, QUAIS SUAS ATRIBUIÇÕES E RESPONSABILIDADES

MÓDULO 2 – PLANEJANDO A LICITAÇÃO - “PREPARANDO O TERRENO!” - PASSO A PASSO DO PLANEJAMENTO DA LICITAÇÃO. APRENDA A CONTAR PRAZOS. PLANEJANDO O EDITAL E SEUS ANEXOS. ELABORAR UMA PESQUISA DE PREÇOS/MERCADO. CONHECER OS TIPOS DE LICITAÇÃO. APLICANDO O MENOR PREÇO/MAIOR DESCONTO NO PREGÃO ELETRÔNICO. ADJUDICAÇÃO POR ITEM OU GLOBAL. APRENDA O PLANO ANUAL DAS CONTRATAÇÕES. LOTES, ITENS, PARCELAR E FRACTIONAR

MÓDULO 3 – EXECUTANDO A LICITAÇÃO – MÃOS NA MASSA! - A SESSÃO DO PREGÃO PRESENCIAL. SIMULAÇÃO DO PREGÃO PRESENCIAL. A SESSÃO DO PREGÃO ELETRÔNICO (DECRETO FEDERAL 10.024/2019). A SESSÃO DA CONCORRÊNCIA, TOMADA DE PREÇOS E CONVITE. PREPARAÇÃO DE PROPOSTAS. IMPUGNAÇÕES AO EDITAL, ESCLARECIMENTOS, RECURSOS ADMINISTRATIVOS. DEFESAS ADMINISTRATIVAS GRATUITAS. ANULAÇÃO, REVOGAÇÃO, CORREÇÃO DA LICITAÇÃO. LICITAÇÃO DESERTA E FRACASSADA. TUTORIAL/SIMULAÇÃO DO PREGÃO ELETRÔNICO NO SISTEMA COMPRAS GOVERNAMENTAIS E LICITAÇÕES-E BANCO DO BRASIL.

MÓDULO 4 – APRENDA TUDO SOBRE DOCUMENTOS DE HABILITAÇÃO NA PRÁTICA - CREDENCIAMENTO X DECLARAÇÕES X HABILITAÇÃO. HABILITAÇÃO JURÍDICA. REGULARIDADE FISCAL E TRABALHISTA. QUALIFICAÇÃO TÉCNICA. QUALIFICAÇÃO ECONÔMICO-FINANCEIRA. QUAIS DOCUMENTOS SÃO OBRIGATÓRIOS E QUAIS POSSO DISPENSAR?. REGISTRO CADASTRAL. SICAF 100% DIGITAL.

MÓDULO 5: TEMAS AVANÇADOS EM LICITAÇÕES - APRENDA A APLICAR O TRATAMENTO DIFERENCIADO DA LC 123/06. APRENDA O SISTEMA DE REGISTRO DE PREÇOS (SRP). DESCOMPLICANDO O SRP. PENALIDADES ADMINISTRATIVAS. LEI ANTICORRUPÇÃO E PROGRAMA DE INTEGRIDADE (COMPLIANCE)

MÓDULO 6: CONTRATANDO, SEM LICITAÇÃO! - CONTRATAÇÃO DIRETA SEM LICITAÇÃO – DISPENSA. CONTRATAÇÃO DIRETA SEM LICITAÇÃO – INEXIGIBILIDADE. PROCESSO.

MÓDULO 7: LICITAÇÕES NAS ESTATAIS - LICITAÇÕES NAS ESTATAIS – LEI 13.303/16. LICITAÇÃO NAS ESTATAIS. CONTRATAÇÕES DIRETAS NAS ESTATAIS

MÓDULO 8: TEMAS ANEXOS AO PREGÃO - SEGREDOS DO NOVO DECRETO 10.024/19. DESCONEXÃO. ADIAMENTO, INTERRUPTÃO, SUSPENSÃO E REABERTURA DA SESSÃO DO PREGÃO ELETRÔNICO. O QUE O PREGOEIRO PODE SANAR E O QUE NÃO PODE. AMOSTRAS. CONLUIOS OU CARTÊIS EM PREGÃO.

BÔNUS: COMUNIDADE FLAVIA VIANNA

PROFESSORA FLAVIA DANIEL VIANNA

CARGA HORÁRIA: 60 HORAS

Flavia Daniel Vianna
FLAVIA DANIEL VIANNA





AUTUAÇÃO DO PROCESSO

Hoje, nesta Cidade, na sala de Licitações, autuo o processo licitatório que adiante se vê, do que para constar, lavrei este termo. Eu, **RICARDO BARROS PEREIRA**, Pregoeiro Municipal, o subscrevo.

DA LICITAÇÃO:

- Processo Administrativo nº **0101.06559.2022**
- Modalidade: Pregão Eletrônico
- Requisitante (Órgão Gerenciador) Raimundo Nonato da Costa - Secretário Municipal de Educação.
- Tipo de Licitação: Menor preço por Item

FUNDAMENTAÇÃO LEGAL:

Fundamenta-se na Lei Federal nº 10.520/2002, Decreto Federal nº 7.892/2013 e suas alterações, Decreto Municipal nº 004/2017, Decreto Federal nº 10.024/2019, Decreto Municipal nº 018/2020, Lei Complementar nº 123/2006 e alterações dadas pela Lei Complementar nº 147/2014, Decreto Federal nº 8.538/2015 e aplicando-se subsidiariamente no que couberem a Lei Federal nº 8.666/1993 e demais normas pertinentes à espécie.

DO OBJETO DA LICITAÇÃO:

Registro de Preços, do tipo menor Preço por Empreitada Global, visando a Futura Contratação de Serviços de Implantação de Subestações Aéreas no Município de Vargem Grande/MA.

ESTIMATIVA DO VALOR:

O valor estimado para esta licitação foi designado pelo Termo de Referência, portanto, estima-se o valor total para contratar é de **R\$ 2.715.122,98 (dois milhões, setecentos e quinze mil, cento e vinte e dois reais e noventa e oito centavos).**

Vargem Grande - MA, em 28 de Novembro de 2022.



Ricardo Barros Pereira
Portaria 004/2022
Pregoeiro Municipal



DESPACHO

À Assessoria Jurídica
Prefeitura Municipal de Vargem Grande – MA

Senhor Assessor,

Estamos encaminhando em anexo os autos do Processo administrativo nº. 0101.06559.2022, para exame e aprovação, da Minuta do Edital, Minuta da Ata de Registro e Minuta do Contrato tendo como objeto o Registro de Preços, do tipo menor Preço por Empreitada Global, visando a Futura Contratação de Serviços de Implantação de Subestações Aéreas no Município de Vargem Grande/MA, de acordo com o previsto na Lei 3.555/00, Lei nº 10.520/2002, Decreto Federal nº 7.892/13, Decreto Municipal nº 004/2017, Lei Complementar nº 123/2006 alterada pela Lei Complementar nº 147/2014 e o que couber a Lei nº 8.666/93 e suas demais legislações pertinentes.

Sendo o que dispomos para o momento reiteramos nossos mais sinceros votos de estima e consideração.

Vargem Grande - MA, 28 de Novembro de 2022.

Ricardo Barros Pereira
Pregoeiro Municipal
Portaria nº 004/2022



PREÂMBULO:

Torna-se público, para conhecimento dos interessados, que a **PREFEITURA MUNICIPAL DE VARGEM GRANDE**, Estado do Maranhão, por meio do Pregoeiro Municipal, instituído pela Portaria nº. ___/___, de ___ de ___ de 20___, torna público para conhecimento dos interessados que no dia ___ de ___ de 20___, horário: ___:___h, que na Comissão Permanente de Licitação, na Rua Dr. Nina Rodrigues, 20 - Centro, Vargem Grande - MA, realizará licitação, na modalidade **PREGÃO**, na forma **ELETRÔNICA**, na forma de **Registro de Preços**, com critério de julgamento **Menor Preço, Global**, nos termos da Lei nº 10.520, de 17 de julho de 2002, regulamento pelo Decreto Federal nº 10.024, de 20 de setembro de 2019, Decreto Municipal nº 018/2020, Decreto Federal 7.892/13, alterado pelo Decreto Federal nº 9.488/13, regulamentado pela Lei Municipal nº 671/2021 de 29 de Setembro de 2021, da Lei Complementar nº 123, de 14 de dezembro de 2006, da Lei nº 11.488, de 15 de junho de 2007, do Decreto nº 8.538, de 06 de outubro de 2015, aplicando-se, subsidiariamente, a Lei nº 8.666, de 21 de junho de 1993, e as exigências estabelecidas neste Edital.

Início de Recebimento de Propostas: A partir das ___:___ horas do dia ___/___/20___.

Fim do Recebimento de Propostas: Às ___:___ horas do dia ___/___/20___, horário de Brasília-DF

Início da Sessão: Às ___:___ horas do dia ___/___/20___, horário de Brasília-DF.

Local: licitamaisbrasil.com.br

1. DO OBJETO

- 1.1. O objeto da presente licitação é a escolha da proposta mais vantajosa para o Registro de Preços, do tipo menor Preço por Empreitada Global, visando a Futura Contratação de Serviços de Implantação de Subestações Aéreas no Município de Vargem Grande/MA, conforme condições, quantidades e exigências estabelecidas neste Edital e seus anexos.
- 1.2. O critério de julgamento adotado será o menor preço Global, observadas as exigências contidas neste Edital e seus Anexos quanto às especificações do objeto.

2. DO REGISTRO DE PREÇOS

- 2.1. As regras referentes aos órgãos gerenciador e participantes, bem como a eventuais adesões são as que constam da minuta de Ata de Registro de Preços.

3. DO CREDENCIAMENTO

- 3.1. Os procedimentos para credenciamento e obtenção da chave e senha de acesso poderão ser iniciados diretamente no site de licitações no endereço eletrônico licitamaisbrasil.com.br, através da opção Cadastro de Fornecedor.
- 3.2. O credenciamento junto ao provedor do sistema implica a responsabilidade do licitante ou de seu representante legal e a presunção de sua capacidade técnica para realização das transações inerentes a este Pregão.
- 3.3. O licitante responsabiliza-se exclusiva e formalmente pelas transações efetuadas em seu nome, assume como firmes e verdadeiras suas propostas e seus lances, inclusive os atos praticados diretamente ou por seu representante, excluída a responsabilidade do provedor do sistema ou do órgão ou entidade promotora da licitação por eventuais danos decorrentes de uso indevido das credenciais de acesso, ainda que por terceiros.
- 3.4. É de responsabilidade do cadastrado conferir a exatidão dos seus dados cadastrais sobre o credenciamento no sistema eletrônico e poderão ser dirimidas através da central de atendimento aos licitantes, disponíveis no endereço eletrônico licitamaisbrasil.com.br e mantê-los atualizados junto aos órgãos responsáveis pela informação, devendo proceder, imediatamente, à correção ou à alteração dos registros tão logo identifique incorreção ou aqueles se tornem desatualizados.



MINUTA DO EDITAL PREGÃO ELETRÔNICO Nº PE-___/___-CPL/PMVG
(Processo Administrativo nº. _____)

- 3.5. A não observância do disposto no subitem anterior poderá ensejar desclassificação no MOMENTO DA HABILITAÇÃO
- 3.6. Qualquer dúvida dos interessados em relação ao acesso a **Plataforma Licita Mais Brasil**, poderá ser esclarecida através dos canais de atendimento da Plataforma, de segunda a sexta-feira, das 8 às 18 horas (horário de Brasília) por **telefone 0800-591-6173**, **WhatsApp (11)4040-8714**, ou **e-mail contato@licitamaisbrasil.com.br**,

4. DA PARTICIPAÇÃO NO PREGÃO.

- 4.1. Poderão participar deste Pregão interessados cujo ramo de atividade seja compatível com o objeto desta licitação e qualquer firma individual ou sociedade, regularmente estabelecida no País, que sejam especializadas no objeto desta licitação e que satisfaçam todas as exigências, especificações e normas contidas neste Edital e seus Anexos e sejam detentoras de senha para participar de procedimentos eletrônicos junto a Plataforma Licita Mais Brasil.
- 4.2. O(s) licitante(s) deverá(o) promover(em) a sua inscrição e credenciamento para participar do pregão, diretamente no site da Plataforma de Licitações Eletrônicas Licita Mais Brasil – licitamaisbrasil.com.br.
- 4.3. O licitante deverá se atentar aos prazos de cadastramento junto a Plataforma, que exige o mínimo de 24 horas para a emissão da senha de acesso após o envio de todas as informações e documentos solicitados no cadastro.
- 4.4. Será concedido tratamento favorecido para as microempresas e empresas de pequeno porte, para as sociedades cooperativas mencionadas no artigo 34 da Lei nº 11.488, de 2007, para o agricultor familiar, o produtor rural pessoa física e para o microempreendedor individual - MEI, nos limites previstos da Lei Complementar nº 123, de 2006.
- 4.5. Não poderão participar desta licitação os interessados:
- 4.5.1. proibidos de participar de licitações e celebrar contratos administrativos, na forma da legislação vigente;
 - 4.5.2. que não atendam às condições deste Edital e seu(s) anexo(s);
 - 4.5.3. estrangeiros que não tenham representação legal no Brasil com poderes expressos para receber citação e responder administrativa ou judicialmente;
 - 4.5.4. que se enquadrem nas vedações previstas no artigo 9º da Lei nº 8.666, de 1993;
 - 4.5.5. que estejam sob falência, concurso de credores, concordata ou em processo de dissolução ou liquidação;
 - 4.5.6. entidades empresariais que estejam reunidas em consórcio;
 - 4.5.7. Organizações da Sociedade Civil de Interesse Público - OSCIP, atuando nessa condição (Acórdão nº 746/2014-TCU-Plenário).
- 4.6. Como condição para participação no Pregão, a licitante assinalará "sim" ou "não" em campo próprio do sistema eletrônico, relativo às seguintes declarações:
- 4.6.1. Declaração de ciência e aceitação das condições contidas no edital e seus anexos, bem como de que cumpre plenamente os requisitos de habilitação definidos no edital.
 - 4.6.2. Declaração de que até a presente data inexistem fatos impeditivos para a habilitação da empresa no presente processo licitatório, e da ciência da obrigatoriedade de declarar ocorrências posteriores;



MINUTA DO EDITAL PREGÃO ELETRÔNICO Nº PE-___/___-CPL/PMVG
(Processo Administrativo nº. _____)

- 4.6.3. Declaração de que não emprega menores de 18 anos, em trabalho noturno, perigoso ou insalubre e não emprega menor de 16 anos, salvo menor, a partir de 14 anos na condição de aprendiz nos termos da constituição federal.
- 4.6.4. Declaração de que a proposta apresentada para a licitação foi elaborada de maneira independente, de acordo com o que é estabelecido na instrução normativa nº 2 de 16 de setembro de 2009.
- 4.6.5. Declaração de que não possui, em sua cadeia produtiva, empregados executando trabalho degradante ou forçado, observando o disposto nos incisos III e IV do art. 1º e no inciso III do art. 5º da Constituição Federal.
- 4.6.6. Declaração de que, conforme disposto no art. 93 da Lei nº 8.213, está ciente do cumprimento da reserva de cargos prevista em lei para pessoas com deficiência ou para reabilitado da Previdência Social e que, se aplicado ao número de funcionários da empresa, atenderá as regras de acessibilidade previstas na legislação.
- 4.7. A declaração falsa relativa ao cumprimento de qualquer condição sujeitará o licitante às sanções previstas em lei e neste Edital.

5. DA APRESENTAÇÃO DA PROPOSTA E DOS DOCUMENTOS DE HABILITAÇÃO

- 5.1. Os licitantes encaminharão, exclusivamente por meio do sistema, concomitantemente com os documentos de habilitação exigidos no edital, proposta com a descrição do objeto ofertado e o preço, até a data e o horário estabelecidos para abertura da sessão pública, quando, então, encerrar-se-á automaticamente a etapa de envio dessa documentação.
- 5.2. O envio da proposta, acompanhada dos documentos de habilitação exigidos neste Edital, ocorrerá por meio da digitação da senha pessoal e intransferível do representante credenciado e subsequente encaminhamento da proposta de preços, por meio do sistema eletrônico no sítio da Plataforma, licitamaisbrasil.com.br.
- 5.3. As Microempresas e Empresas de Pequeno Porte deverão encaminhar a documentação de habilitação, ainda que haja alguma restrição de regularidade fiscal e trabalhista, nos termos do art. 43, § 1º da LC nº 123, de 2006.
- 5.4. Incumbirá ao licitante acompanhar as operações no sistema eletrônico durante a sessão pública do Pregão, ficando responsável pelo ônus decorrente da perda de negócios, diante da inobservância de quaisquer mensagens emitidas pelo sistema ou de sua desconexão.
- 5.5. Até a abertura da sessão pública, os licitantes poderão retirar ou substituir a proposta e os documentos de habilitação anteriormente inseridos no sistema;
- 5.6. Não será estabelecida, nessa etapa do certame, ordem de classificação entre as propostas apresentadas, o que somente ocorrerá após a realização dos procedimentos de negociação e julgamento da proposta.
- 5.7. Caso haja desconexão com o Pregoeiro no decorrer da etapa competitiva do pregão, o sistema eletrônico poderá permanecer acessível aos licitantes para a recepção dos lances, retornando o Pregoeiro, quando possível, sua atuação no certame, sem prejuízo dos atos realizados.
- 5.8. Quando a desconexão persistir por tempo superior a 10 (dez) minutos, a sessão do pregão será suspensa e terá reinício somente após reagendamento/comunicação expressa aos participantes via "chat" do sistema eletrônico, onde será designado dia e hora para a continuidade da sessão.
- 5.9. Caso exista a necessidade de ser suspenso o pregão, tendo em vista a quantidade de lotes, o pregoeiro designará novo dia e horário para a continuidade do certame
- 5.10. O andamento do procedimento de licitação entre a data de abertura das propostas e a adjudicação do objeto deve ser acompanhado pelos participantes por meio da Plataforma Licita Mais Brasil –



MINUTA DO EDITAL PREGÃO ELETRÔNICO Nº PE-___/___-CPL/PMVG
(Processo Administrativo nº. _____)

licitamaisbrasil.com.br, que veiculará avisos, convocações, desclassificações de licitantes, justificativas e outras decisões referentes ao procedimento

5.11. Os documentos que compõem a proposta e a habilitação do licitante melhor classificado somente serão disponibilizados para avaliação do pregoeiro e para acesso público na fase de "Habilitação", logo após o encerramento da fase de lances.

6. DO PREENCHIMENTO DA PROPOSTA

6.1. O licitante deverá enviar sua proposta mediante o preenchimento, no sistema eletrônico, dos seguintes campos:

- 6.1.1. Valor unitário e total do item;
- 6.1.2. Marca (se solicitado)
- 6.1.3. Associar seus Documentos de Habilitação ao Processo
- 6.1.4. Anexar a Ficha Técnica (se solicitada)

6.2. Ao encaminhar a proposta de preços na forma prevista pelo sistema eletrônico, a licitante deverá obrigatoriamente anexar a "FICHA TÉCNICA" por meio de arquivo eletrônico no campo apropriado da Plataforma Licita Mais Brasil, sendo **VEDADA QUALQUER PALAVRA, EXPRESSÃO, LOGOTIPO, NOME DE CIDADE OU QUALQUER SINAL QUE POSSA IDENTIFICAR O LICITANTE**. A ficha técnica deverá ser um único arquivo contendo as informações. Anexar a Planilha de Composição de Custos, demonstrando composição detalhada dos custos unitários dos serviços que compõem o valor do serviço, ou seja, a Composição de Custos deverá discriminar as despesas que incidam ou venham a incidir, tais como, despesas com impostos, taxas, encargos trabalhistas com detalhamento da composição salarial e previdenciários, enfim, todos os custos diretos e indiretos necessários ao cumprimento do objeto ora licitado de acordo com a legislação vigente, sob pena de desclassificação da proposta, conforme IN 05 de 26 de maio de 2017, Composição de custo da mão de obra e insumos compatíveis com o mercado, BDI de no mínimo 23% devendo refletir as alíquotas de tributação da empresa e Cronograma Físico Financeiro do objeto ofertado, decorrentes da execução da proposta conforme especificados, sob pena de DESCLASSIFICAÇÃO.

6.2.1. Compreende-se por identificação qualquer palavra, expressão, logotipo ou qualquer sinal que possa identificar o licitante ou ainda diferenciar a proposta/documentação dos demais.

6.2.2. O objeto deverá estar totalmente dentro das especificações contidas no "Anexo X- Descrição do Produto/Ficha Técnica" deste edital.

6.3. Os preços deverão ser cotados em moeda corrente nacional e preenchidos no campo apropriado do sistema eletrônico e neles deverão estar inclusas todas e quaisquer despesas, tais como frete, encargos sociais, seguros, tributos diretos e indiretos incidentes sobre o fornecimento do objeto licitado.

6.4. Todas as especificações do objeto contidas na proposta vinculam a Contratada.

6.5. Nos valores propostos estarão inclusos todos os custos operacionais, encargos previdenciários, trabalhistas, tributários, comerciais e quaisquer outros que incidam direta ou indiretamente no fornecimento dos bens.

6.6. Os preços ofertados, tanto na proposta inicial, quanto na etapa de lances, serão de exclusiva responsabilidade do licitante, não lhe assistindo o direito de pleitear qualquer alteração, sob alegação de erro, omissão ou qualquer outro pretexto.

6.7. O prazo de validade da proposta não será inferior a 60 (sessenta) dias, a contar da data de sua apresentação.

6.8. Os licitantes devem respeitar os preços máximos estabelecidos nas normas de regência de contratações públicas federais, quando participarem de licitações públicas;



MINUTA DO EDITAL PREGÃO ELETRÔNICO Nº PE-___/___-CPL/PMVG
(Processo Administrativo nº. _____)

6.9. O descumprimento das regras supramencionadas pela Administração por parte dos contratados pode ensejar a fiscalização do Tribunal de Contas da União e, após o devido processo legal, gerar as seguintes consequências: assinatura de prazo para a adoção das medidas necessárias ao exato cumprimento da lei, nos termos do art. 71, inciso IX, da Constituição; ou condenação dos agentes públicos responsáveis e da empresa contratada ao pagamento dos prejuízos ao erário, caso verificada a ocorrência de superfaturamento por sobrepreço na execução do contrato.

7. DA ABERTURA DA SESSÃO, CLASSIFICAÇÃO DAS PROPOSTAS E FORMULAÇÃO DE LANCES.

7.1. A abertura da presente licitação dar-se-á em sessão pública, por meio de sistema eletrônico, na data, horário e local indicados neste Edital.

7.2. A partir do horário previsto no edital, terá início à sessão pública do Pregão Eletrônico, com a divulgação das propostas de preços recebidas pelo sítio já indicado, passando o Pregoeiro a avaliar a aceitabilidade das propostas.

7.3. Aberta a etapa competitiva, os representantes dos licitantes deverão estar conectados à Plataforma para participar da sessão de lances. A cada lance ofertado o participante será imediatamente informado de seu recebimento e respectivo horário de registro e valor.

7.3.1. Para efeito da disputa de preços, as propostas encaminhadas eletronicamente pelos licitantes serão consideradas lances.

7.3.2. Cada licitante poderá encaminhar lance com valor superior ao menor preço registrado, desde que seja inferior ao seu último lance e diferente de qualquer outro valor ofertado para o lote.

7.4. Com o intuito de conferir celeridade à condução do processo licitatório, é permitido ao pregoeiro a abertura e gerenciamento simultâneo da disputa de até 20 lotes da mesma licitação.

7.4.1. Em regra, a disputa simultânea de lotes obedecerá à ordem sequencial deles. Entretanto, o pregoeiro poderá efetuar a abertura da disputa de lotes selecionados fora da ordem sequencial.

7.4.2. O tempo de disputa será encerrado automaticamente pelo sistema.

7.5. A forma de encerramento da fase de lances será realizada através da modalidade "Aberto".

7.5.1. Modo aberto e fechado:

7.5.1.1. Será adotado para o envio de lances no pregão eletrônico o modo de disputa "aberto e fechado", em que os licitantes apresentarão lances públicos e sucessivos, com lance final e fechado.

7.5.1.2. A etapa de lances da sessão pública terá duração inicial de quinze minutos. Após esse prazo, o sistema encaminhará aviso de fechamento iminente dos lances, após o que transcorrerá o período de até dez minutos, aleatoriamente determinado, findo o qual será automaticamente encerrada a recepção de lances.

7.5.1.3. Encerrado o prazo previsto no item anterior, o sistema abrirá oportunidade para que o autor da oferta de valor mais baixo e os das ofertas com preços até dez por cento superior àquela possam ofertar um lance final e fechado em até cinco minutos, o qual será sigiloso até o encerramento deste prazo.

7.5.1.4. Não havendo pelo menos três ofertas nas condições definidas neste item, poderão os autores dos melhores lances subsequentes, na ordem de classificação, até o máximo de três, oferecer um lance final e fechado em até cinco minutos, o qual será sigiloso até o encerramento deste prazo.



MINUTA DO EDITAL PREGÃO ELETRÔNICO Nº PE-___/___-CPL/PMVG
(Processo Administrativo nº. _____._____.____.)

7.5.1.5. Após o término dos prazos estabelecidos nos itens anteriores, o sistema ordenará os lances segundo a ordem crescente de valores.

7.5.1.6. Não havendo lance final e fechado classificado na forma estabelecida nos itens anteriores, haverá o reinício da etapa fechada, para que os demais licitantes, até o máximo de três, na ordem de classificação, possam ofertar um lance final e fechado em até cinco minutos, o qual será sigiloso até o encerramento deste prazo.

7.5.1.7. Poderá o pregoeiro, auxiliado pela equipe de apoio, justificadamente, admitir o reinício da etapa fechada, caso nenhum licitante classificado na etapa de lance fechado atender às exigências de habilitação.

7.5.2. O pregoeiro tem a ação de iniciar a fase de lances, depois todo processo é automático, conforme explanado acima.

7.5.3. Iniciada a fase de fechamento de lances, os licitantes são avisados via chat na sala de negociação, a linha do lote/item também indica essa fase (na coluna etapa do processo).

8. DA ACEITABILIDADE DA PROPOSTA VENCEDORA.

8.1. Após a fase de Lances, se inicia a fase de Negociação, onde o Pregoeiro poderá encaminhar, por meio do chat, contraproposta ao licitante que apresentou o lance mais vantajoso, com o fim de negociar a obtenção de melhor preço, vedada a negociação em condições diversas das previstas neste Edital.

8.1.1. Também nas hipóteses em que o Pregoeiro não aceitar a proposta e passar à subsequente, poderá negociar com o licitante para que seja obtido preço melhor.

8.1.2. A negociação será realizada por meio do sistema, podendo ser acompanhada pelos demais licitantes.

8.2. Encerrada a etapa de Negociação, o pregoeiro examinará a proposta classificada em primeiro lugar quanto à adequação ao objeto e à compatibilidade do preço em relação ao máximo estipulado para contratação neste Edital e em seus anexos, observado o disposto no parágrafo único do art. 7º e no § 9º do art. 26 do Decreto n.º 10.024/2019.

8.3. Será desclassificada a proposta ou o lance vencedor, apresentar preço final superior ao preço máximo fixado (Acórdão nº 1455/2018 -TCU - Plenário), desconto menor do que o mínimo exigido ou que apresentar preço manifestamente inexequível.

8.3.1. Considera-se inexequível a proposta que apresente preços global ou unitários simbólicos, irrisórios ou de valor zero, incompatíveis com os preços dos insumos e salários de mercado, acrescidos dos respectivos encargos, ainda que o ato convocatório da licitação não tenha estabelecido limites mínimos, exceto quando se referirem a materiais e instalações de propriedade do próprio licitante, para os quais ele renuncie a parcela ou à totalidade da remuneração.

8.3.2. Declarado vencedor, o licitante terá prazo de 24 (vinte e quatro) horas para anexar a sua proposta com valores readequados junto a Plataforma, através do botão "Anexar Proposta Readequada", essa função estará disponível durante a fase de habilitação.

8.4. Qualquer interessado poderá requerer que se realizem diligências para aferir a exequibilidade e a legalidade das propostas, devendo apresentar as provas ou os indícios que fundamentam a suspeita;

8.5. Na hipótese de necessidade de suspensão da sessão pública para a realização de diligências, com vistas ao saneamento das propostas, a sessão pública somente poderá ser reiniciada mediante aviso prévio no sistema com, no mínimo, vinte e quatro horas de antecedência, e a ocorrência será registrada em ata;



MINUTA DO EDITAL PREGÃO ELETRÔNICO Nº PE-___/___-CPL/PMVG
(Processo Administrativo nº. _____)

- 8.5.1. É facultado ao pregoeiro prorrogar o prazo estabelecido, a partir de solicitação fundamentada feita no chat pelo licitante, antes de findo o prazo.
- 8.5.2. É facultado ao pregoeiro prorrogar o prazo estabelecido, a partir de solicitação
- 8.6. Se a proposta ou lance vencedor for desclassificado, o Pregoeiro examinará a proposta ou lance subsequente, e, assim sucessivamente, na ordem de classificação.
- 8.7. Havendo necessidade, o Pregoeiro suspenderá a sessão, informando no "chat" a nova data e horário para a sua continuidade.
- 8.8. Nos itens não exclusivos para a participação de microempresas e empresas de pequeno porte, sempre que a proposta não for aceita, e antes de o Pregoeiro passar à subsequente, haverá nova verificação, pelo sistema, da eventual ocorrência do empate ficto, previsto nos artigos 44 e 45 da LC nº 123, de 2006, seguindo-se a disciplina antes estabelecida, se for o caso.
- 8.9. Encerrada a análise quanto à aceitação da proposta, o pregoeiro verificará a habilitação do licitante, observado o disposto neste Edital.
- 8.10. A NÃO entrega de todos os documentos exigidos para habilitação, inclusive proposta detalhada em planilha de custo e formação de preços, no prazo determinado e com suas datas de validade em vigor, acarretará a inabilitação do licitante sem aviso prévio.
- 9. DA HABILITAÇÃO**
- 9.1. Como condição prévia ao exame da documentação de habilitação do licitante detentor da proposta classificada em primeiro lugar, o Pregoeiro verificará o eventual descumprimento das condições de participação, especialmente quanto à existência de sanção que impeça a participação no certame ou a futura contratação, mediante a consulta aos seguintes cadastros:
- 9.2. Cadastro Nacional de Empresas Inidôneas e Suspensas - CEIS, mantido pela Controladoria-Geral da União (www.portaldatransparencia.gov.br/ceis);
- 9.3. Cadastro Nacional de Condenações Cíveis por Atos de Improbidade Administrativa, mantido pelo Conselho Nacional de Justiça (www.cnj.jus.br/improbidade_adm/consultar_requerido.php).
- 9.4. Lista de Inidôneos e o Cadastro Integrado de Condenações por Ilícitos Administrativos - CADICON, mantidos pelo Tribunal de Contas da União - TCU;
- 9.5. Para a consulta de licitantes pessoa jurídica poderá haver a substituição das consultas das alíneas "9.3", "9.4" e "9.5" acima pela Consulta Consolidada de Pessoa Jurídica do TCU (<https://certidoesapf.apps.tcu.gov.br/>)
- 9.5.1. A consulta aos cadastros será realizada em nome da empresa licitante e também de seu sócio majoritário, por força do artigo 12 da Lei nº 8.429, de 1992, que prevê, dentre as sanções impostas ao responsável pela prática de ato de improbidade administrativa, a proibição de contratar com o Poder Público, inclusive por intermédio de pessoa jurídica da qual seja sócio majoritário.
- 9.5.1.1. Caso conste na Consulta de Situação do Fornecedor a existência de Ocorrências Impeditivas Indiretas, o gestor diligenciará para verificar se houve fraude por parte das empresas apontadas no Relatório de Ocorrências Impeditivas Indiretas.
- 9.5.1.1.1. A tentativa de burla será verificada por meio dos vínculos societários, linhas de fornecimento similares, dentre outros.
- 9.5.1.1.2. O licitante será convocado para manifestação previamente à sua desclassificação



MINUTA DO EDITAL PREGÃO ELETRÔNICO Nº PE-___/___-CPL/PMVG
(Processo Administrativo nº. _____._____.____.)

9.5.2. Constatada a existência de sanção, o Pregoeiro reputará o licitante inabilitado, por falta de condição de participação.

9.5.3. No caso de inabilitação, haverá nova verificação, pelo sistema, da eventual ocorrência do empate ficto, previsto nos arts. 44 e 45 da Lei Complementar nº 123, de 2006, seguindo-se a disciplina antes estabelecida para aceitação da proposta subsequente.

9.6. Caso atendidas as condições de participação, a habilitação dos licitantes será verificada junto aos documentos anexados a Plataforma Licita Mais Brasil e associados ao Processo em questão, nos documentos por ele abrangidos, em relação à habilitação jurídica, à regularidade fiscal, à qualificação econômico-financeira e habilitação técnica, conforme o disposto na Instrução Normativa SEGES/MP nº 03, de 2018.

9.7. O licitante poderá acessar o link: <https://www.youtube.com/watch?v=zXFUCVx92LA> para visualizar como se cadastra o lance inicial e associa os seus documentos de habilitação junto à Plataforma Licita Mais Brasil.

9.8. Não serão aceitos documentos de habilitação com indicação de CNPJ/CPF diferentes, salvo aqueles legalmente permitidos.

9.9. Se o licitante for a matriz, todos os documentos deverão estar em nome da matriz, e se o licitante for a filial, todos os documentos deverão estar em nome da filial, exceto aqueles documentos que, pela própria natureza, comprovadamente, forem emitidos somente em nome da matriz.

9.9.1. Serão aceitos registros de CNPJ de licitante matriz e filial com diferenças de números de documentos pertinentes ao CND e ao CRF/FGTS, quando for comprovada a centralização do recolhimento dessas contribuições.

9.10. Ressalvado o disposto, os licitantes deverão encaminhar, nos termos deste Edital, a documentação relacionada nos itens a seguir, para fins de habilitação:

10. HABILITAÇÃO JURÍDICA:

- a) Registro comercial, no caso de empresa individual;
- b) Ato constitutivo, estatuto ou contrato social em vigor, com todas as suas eventuais alterações, ou ato constitutivo consolidado, com todas as alterações posteriores, devidamente registrados na Junta Comercial, em se tratando de sociedades empresárias e, no caso de sociedades por ações, acompanhado de documentos de eleição de seus atuais administradores, acompanhada da certidão simplificada e específica;
- c) Inscrição do ato constitutivo, no caso de sociedades simples, acompanhada de prova da diretoria em exercício e do contrato social registrado no Registro Civil das Pessoas Jurídicas, acompanhada da certidão simplificada e específica;
- d) Decreto de autorização, em se tratando de empresa ou sociedade estrangeira em funcionamento no país e ato de registro ou autorização para funcionamento, expedido pelo órgão competente, quando a atividade assim o exigir;
Licença (Alvará de Localização) de Funcionamento atualizada, expedida pelo órgão competente do domicílio/sede da empresa/licitante;

10.1. REGULARIDADE FISCAL E TRABALHISTA:

- a) Prova de inscrição no Cadastro Nacional de Pessoa Jurídica (CNPJ);
- b) Prova de inscrição no cadastro de contribuintes municipal, relativo ao domicílio ou sede do licitante;
- c) Prova de regularidade com a **Fazenda Pública Federal e Seguridade Social**, mediante apresentação da:
 - a. Certidão de Débitos Relativos a Créditos Tributários Federais e à Dívida Ativa da União, conforme portaria PGFN/RFB nº 1751, de 02 de outubro de 2014.



MINUTA DO EDITAL PREGÃO ELETRÔNICO Nº PE-___/___-CPL/PMVG
(Processo Administrativo nº. _____)

- d) Prova de regularidade com a **Fazenda Pública Estadual** do domicílio ou sede do licitante, mediante apresentação da:
- Certidão Negativa de Débitos, ou Certidão Positiva com efeitos de Negativa;
 - Certidão Negativa, ou Certidão Positiva com efeitos de Negativa, quanto à Dívida Ativa.
- e) Prova de regularidade com a **Fazenda Municipal**, através de:
- Certidão Negativa de Débitos Fiscais;
 - Certidão Negativa de Inscrição de Débitos na Dívida Ativa.
- f) Certificado de Regularidade do **FGTS – CRF**, emitido pela Caixa Econômica Federal – CEF, comprovando a regularidade perante o Fundo de Garantia por Tempo de Serviço.
- g) Prova de inexistência de débitos inadimplidos perante a Justiça do Trabalho, mediante a apresentação de **Certidão Negativa de Débitos Trabalhistas – CNDT**.

10.2. Qualificação Econômico-Financeira:

10.2.1. Certidão Negativa de Falência e Recuperação Judicial, emitida pelo Distribuidor da sede da licitante, com validade máxima de 30 (trinta) dias; Caso a certidão mencionada seja emitida na forma POSITIVA, deverá o licitante comprovar por meio de certidão emitida pela instância judicial competente, que o plano de recuperação foi acolhido na esfera judicial na forma do art. 58 da Lei Federal nº 11.101/2005, e que está cumprido regulamente o plano de recuperação, estando apta econômica e financeiramente a participar de procedimento licitatório nos termos da Lei Federal nº 8.666/1993;

10.2.2. Balanço patrimonial e demonstrações contábeis do último exercício social, já exigíveis e apresentados na forma da lei, vedada a sua substituição por balancetes ou balanços provisórios, podendo ser atualizados por índices oficiais, quando encerrados há mais de 3 (três) meses da data da apresentação da proposta, vide Acórdão 1999/2014 TCU-Plenário, acompanhados de Nota Explicativa exigida pela Lei 6.404/1976, Art. 176, parágrafo;

10.2.2.1. Serão considerados aceitos como *na forma da lei* o balanço patrimonial e demonstrações contábeis assim apresentados:

10.2.2.1.1. **Sociedades regidas pela Lei Federal nº 6.404/1976 (sociedade anônima):** publicados em Diário Oficial; ou publicados em jornal de grande circulação; ou - por fotocópia registrada ou autenticada na Junta Comercial da sede ou domicílio da licitante;

10.2.2.1.2. **Empresas por cota de responsabilidade limitada (LTDA):** acompanhados por fotocópia dos Termos de Abertura e de Encerramento do Livro Diário, devidamente autenticado na Junta Comercial da sede ou domicílio da licitante ou em outro órgão equivalente;

10.2.2.1.3. **Sociedade criada no exercício em curso:** fotocópia do Balanço de Abertura, devidamente registrado ou autenticado na Junta Comercial da sede ou domicílio das licitantes;

10.2.2.1.4. **DRE e outras demonstrações disponibilizadas via Escrituração Contábil Digital – ECD**, consoante disposições contidas no Decreto Federal nº 6.022/2007, regulamentado através da IN nº 1.420/2013 da RFB e alterações, desde que comprovada a transmissão desta à Receita Federal do Brasil, por meio da apresentação do Termo de Autenticação (recibo gerado pelo Sistema Público de Escrituração Digital - SPED);

10.2.3. A comprovação da boa situação financeira da empresa será baseada na obtenção de índices de Liquidez Geral (LG), Solvência Geral (SG) e Liquidez Corrente (LC), obtidos a partir dos dados



MINUTA DO EDITAL PREGÃO ELETRÔNICO Nº PE-___/___-CPL/PMVG
(Processo Administrativo nº. _____)

resultantes da aplicação das fórmulas abaixo, cujos dados serão extraídos das informações do balanço da empresa, relativo ao último exercício, já exigíveis na forma da lei, sendo admitido para qualificação resultado igual ou maior que 1,0(um):

$$LG = \frac{\text{Ativo Circulante} + \text{Realizável a Longo Prazo}}{\text{Passivo Circulante} + \text{Exigível a Longo Prazo}}$$

$$SG = \frac{\text{Ativo Total}}{\text{Passivo Circulante} + \text{Exigível a Longo Prazo}}$$

$$LC = \frac{\text{Ativo Circulante}}{\text{Passivo Circulante}}$$

- 10.2.3.1. Junto com o balanço patrimonial poderá ser apresentado o demonstrativo de cálculo dos índices acima, assinado pelo profissional contábil responsável pela empresa;
- 10.2.3.2. A empresa que apresentar resultado menor que 1,0 (um) em qualquer dos índices deverá comprovar patrimônio líquido de no mínimo 10% do valor total de sua proposta (após a fase de lances) para cada lote em que for classificado como a menor proposta, conforme o art. 31, §2º e §3º da Lei Federal nº 8.666/1993, **sob pena de inabilitação**;
- 10.2.3.3. **Demonstração de Capital Circulante Líquido (CCL) ou Capital de Giro (Ativo Circulante - Passivo Circulante)** de, no **mínimo 16,66%** do valor estimado para a contratação, tendo por base o Balanço e as demonstrações contábeis referentes ao último exercício social;
- 10.2.4. Declaração de cumprimento do disposto no inciso XXXIII do art. 7º da Constituição Federal de 1988 (ANEXO III).

10.3. QUALIFICAÇÃO TÉCNICA:

10.3.1. Para fins de qualificação técnica, deverão ser apresentados:

10.3.1.1. Certidão de Registro da empresa participante e de seus responsáveis técnicos no Conselho Regional de Engenharia e Agronomia (CREA) da jurisdição da empresa, na área de **ELÉTRICA**, comprovando atividade social relacionada com o objeto desta licitação, conforme item I, art.30 da Lei 8666/93 e conforme resolução do CREA/CONFEA 218/73, em plena validade. A empresa possuindo sede em outro estado, deve possuir visto no CREA-MA, bem como o profissional responsável técnico pelo objeto deste termo;

10.3.1.2. Capacidade Técnico-Operacional: apresentar, na data prevista para a entrega da documentação, Atestado(s) de Capacidade Técnica, constando no mesmo a realização de serviços iguais ou similares ao objeto desta licitação, de direito público ou privado, na(s) qual(is) a participante comprove ter executado ou estar executando serviços compatíveis e pertinentes em características com as solicitadas neste Termo de Referência/Projeto Básico;

10.3.1.3. Capacidade Técnico-Profissional: comprovação do licitante possuir em seu quadro de responsáveis técnicos (ligados à empresa, por meio de vínculos de natureza trabalhista e/ou societária, ou contrato de prestação de serviços), na data prevista para entrega dos envelopes, Engenheiro(s) com comprovada especialização ou habilitação nas áreas de Engenharia Elétrica, devidamente registrado(s) no CREA, detentor(es) de atestado de responsabilidade técnica comprovado por meio de apresentação da Certidão de Acervo Técnico (CAT) emitida também pelo CREA, por execução de serviço de características semelhantes aos descritos no objeto, limitadas estas exclusivamente às parcelas de maior relevância e valor significativo do objeto da licitação;



MINUTA DO EDITAL PREGÃO ELETRÔNICO Nº PE-___/___-CPL/PMVG
(Processo Administrativo nº. _____._____.____.)

- 10.3.1.4. Documento que comprove que o Responsável Técnico detentor do acervo descrito em possui vínculo profissional com a licitante. A comprovação deste vínculo se fará com a apresentação de um dos seguintes documentos:
- 10.3.1.5. Cópia da Carteira de Trabalho (CTPS) em que conste a licitante como contratante, ou;
- 10.3.1.6. Contrato social da licitante em que conste o profissional como sócio, ou;
- 10.3.1.7. Contrato de trabalho devidamente registrado no CREA da região competente, em que conste o profissional como Responsável Técnico, ou;
- 10.3.1.8. Declaração de contratação futura do profissional, desde que acompanhada de declaração de anuência do profissional;
- 10.4. A Prefeitura Municipal de Vargem Grande (MA) se reserva o direito de realizar diligências para comprovar a veracidade do(s) atestado(s) apresentado(s), podendo requisitar faturas fiscais ou notas fiscais e/ou contratos e aditivos e/ou outros documentos comprobatórios do conteúdo declarado.
- 10.5. O licitante enquadrado como microempreendedor individual que pretenda auferir os benefícios do tratamento diferenciado previstos na Lei Complementar n. 123, de 2006, estará dispensado (a) da prova de inscrição nos cadastros de contribuintes estadual e municipal e (b) da apresentação do balanço patrimonial e das demonstrações contábeis do último exercício.
- 10.6. A existência de restrição relativamente à regularidade fiscal e trabalhista não impede que a licitante qualificada como microempresa ou empresa de pequeno porte seja declarada vencedora, uma vez que atenda a todas as demais exigências do edital.
- 10.6.1. A declaração do vencedor acontecerá no momento imediatamente posterior à fase de habilitação.
- 10.7. Caso a proposta mais vantajosa seja ofertada por licitante qualificada como microempresa ou empresa de pequeno porte, e uma vez constatada a existência de alguma restrição no que tange à regularidade fiscal e trabalhista, ela será convocada para, no prazo de 5 (cinco) dias úteis, após a declaração do vencedor, comprovar a regularização. O prazo poderá ser prorrogado por igual período, a critério da administração pública, quando requerida pelo licitante, mediante apresentação de justificativa.
- 10.8. A não-regularização fiscal e trabalhista no prazo previsto no subitem anterior acarretará a inabilitação do licitante, sem prejuízo das sanções previstas neste Edital, sendo facultada a convocação dos licitantes remanescentes, na ordem de classificação. Se, na ordem de classificação, seguir-se outra microempresa, empresa de pequeno porte ou sociedade cooperativa com alguma restrição na documentação fiscal e trabalhista, será concedido o mesmo prazo para regularização.
- 10.9. Havendo necessidade de analisar minuciosamente os documentos exigidos, o Pregoeiro suspenderá a sessão, informando no "chat" a nova data e horário para a continuidade dela.
- 10.10. Será inabilitado o licitante que não comprovar sua habilitação, seja por não apresentar quaisquer dos documentos exigidos, ou apresentá-los em desacordo com o estabelecido neste Edital.
- 10.11. Nos itens não exclusivos a microempresas e empresas de pequeno porte, em havendo inabilitação, haverá nova verificação, pelo sistema, da eventual ocorrência do empate ficto, previsto nos artigos 44 e 45 da LC nº 123, de 2006, seguindo-se a disciplina antes estabelecida para aceitação da proposta subsequente.
- 10.12. O licitante provisoriamente vencedor em um item, que estiver concorrendo em outro item, ficará obrigado a comprovar os requisitos de habilitação cumulativamente, isto é, somando as exigências do item em que venceu às do item em que estiver concorrendo, e assim sucessivamente, sob pena de inabilitação, além da aplicação das sanções cabíveis.



MINUTA DO EDITAL PREGÃO ELETRÔNICO Nº PE-___/___-CPL/PMVG
(Processo Administrativo nº. _____)

- 10.12.1. Não havendo a comprovação cumulativa dos requisitos de habilitação, a inabilitação recairá sobre o(s) item(ns) de menor(es) valor(es) cuja retirada(s) seja(m) suficiente(s) para a habilitação do licitante nos remanescentes.
- 10.13. Constatado o atendimento às exigências de habilitação fixadas no Edital, o licitante será declarado vencedor.

11. DO ENCAMINHAMENTO DA PROPOSTA VENCEDORA

- 11.1. A proposta final do licitante declarado vencedor deverá ser encaminhada no prazo de 24 (vinte e quatro) horas, a contar da solicitação do Pregoeiro no sistema eletrônico e deverá:
- 11.2. ser redigida em língua portuguesa, datilografada ou digitada, em uma via, sem emendas, rasuras, entrelinhas ou ressalvas, devendo a última folha ser assinada e as demais rubricadas pelo licitante ou seu representante legal.
- 11.3. conter a indicação do banco, número da conta e agência do licitante vencedor, para fins de pagamento.
- 11.4. A proposta final deverá ser documentada nos autos e será levada em consideração no decorrer da execução do contrato e aplicação de eventual sanção à Contratada, se for o caso.
- 11.5. Todas as especificações do objeto contidas na proposta, tais como marca, modelo, tipo, fabricante e procedência, vinculam a Contratada.
- 11.6. Os preços deverão ser expressos em moeda corrente nacional, o valor unitário em algarismos e o valor global em algarismos e por extenso (art. 5º da Lei nº 8.666/93).
- 11.7. Ocorrendo divergência entre os preços unitários e o preço global, prevalecerão os primeiros; no caso de divergência entre os valores numéricos e os valores expressos por extenso, prevalecerão estes últimos.
- 11.8. A oferta deverá ser firme e precisa, limitada, rigorosamente, ao objeto deste Edital, sem conter alternativas de preço ou de qualquer outra condição que induza o julgamento a mais de um resultado, sob pena de desclassificação.
- 11.9. A proposta deverá obedecer aos termos deste Edital e seus Anexos, não sendo considerada aquela que não corresponda às especificações ali contidas ou que estabeleça vínculo à proposta de outro licitante.
- 11.10. As propostas que contenham a descrição do objeto, o valor e os documentos complementares estarão disponíveis na internet, após a homologação.

12 DOS RECURSOS

- 12.1. Proferida a decisão que declarar o vencedor, o Pregoeiro informará aos licitantes, por meio de mensagem lançada no sistema, que poderão interpor recurso, imediata e motivadamente, por meio eletrônico, utilizando para tanto, exclusivamente, campo próprio disponibilizado na Plataforma Licita Mais Brasil – licitamaisbrasil.com.br.
- 12.2. Os memoriais de recurso e as contrarrazões serão oferecidos exclusivamente por meio eletrônico, no site, licitamaisbrasil.com.br opção **Indicar interesse em interpor recurso**, e a apresentação de documentos relativos às peças antes indicadas, se houver, será efetuada mediante protocolo, na recepção da Prefeitura Municipal de Vargem Grande/MA, localizada na Rua Dr. Nina Rodrigues, 20 - Centro, Vargem Grande/MA, das 08 h às 12 h e das 14 h às 16 h, aos cuidados do Pregoeiro responsável pelo certame, observados os prazos estabelecidos.



MINUTA DO EDITAL PREGÃO ELETRÔNICO Nº PE-___/___-CPL/PMVG
(Processo Administrativo nº. _____._____.____.)

- 12.3. Havendo quem se manifeste, caberá ao Pregoeiro verificar a tempestividade e a existência de motivação da intenção de recorrer, para decidir se admite ou não o recurso, fundamentadamente.
- 12.4. Nesse momento o Pregoeiro não adentrará no mérito recursal, mas apenas verificará as condições de admissibilidade do recurso.
- 12.5. A falta de manifestação motivada do licitante quanto à intenção de recorrer importará a decadência desse direito.
- 12.6. Uma vez admitido o recurso, o recorrente terá, a partir de então, o prazo de três dias para apresentar as razões, pelo sistema eletrônico, ficando os demais licitantes, desde logo, intimados para, querendo, apresentarem contrarrazões também pelo sistema eletrônico, em outros três dias, que começarão a contar do término do prazo do recorrente, sendo-lhes assegurada vista imediata dos elementos indispensáveis à defesa de seus interesses.
- 12.7. O acolhimento do recurso invalida tão somente os atos insuscetíveis de aproveitamento.
- 12.8. Os autos do processo permanecerão com vista franqueada aos interessados, no endereço constante neste Edital.

13. DA REABERTURA DA SESSÃO PÚBLICA

- 13.1A sessão pública poderá ser reaberta:
- 13.2 Nas hipóteses de provimento de recurso que leve à anulação de atos anteriores à realização da sessão pública precedente ou em que seja anulada a própria sessão pública, situação em que serão repetidos os atos anulados e os que dele dependam.
- 13.3 Quando houver erro na aceitação do melhor preço ou quando o licitante declarado vencedor não assinar o contrato, não retirar o instrumento equivalente ou não comprovar a regularização fiscal e trabalhista, nos termos do art. 43, §1º da LC nº 123/2006. Nessas hipóteses, serão adotados os procedimentos imediatamente posteriores ao encerramento da etapa de lances.
- 13.4. Todos os licitantes remanescentes deverão ser convocados para acompanhar a sessão reaberta.
- 13.5. A convocação se dará por meio do sistema eletrônico ("chat"), e-mail, de acordo com a fase do procedimento licitatório.
- 13.6. A convocação feita por e-mail dar-se-á de acordo com os dados contidos na Plataforma Licita Mais Brasil, sendo responsabilidade do licitante manter seus dados cadastrais atualizados.

14 DA ADJUDICAÇÃO E HOMOLOGAÇÃO

- 14.1. O objeto da licitação será adjudicado ao licitante declarado vencedor, por ato do Pregoeiro, caso não haja interposição de recurso, ou pela autoridade competente, após a regular decisão dos recursos apresentados.
- 14.2. Após a fase recursal, constatada a regularidade dos atos praticados, a autoridade competente homologará o procedimento licitatório.

15. DA GARANTIA DE EXECUÇÃO

- 15.1. Não haverá exigência de garantia de execução para a presente contratação.

16. DA GARANTIA CONTRATUAL DOS BENS

- 16.1. Não haverá exigência de garantia contratual dos bens fornecidos na presente contratação.



MINUTA DO EDITAL PREGÃO ELETRÔNICO Nº PE-___/___-CPL/PMVG
(Processo Administrativo nº. _____)

17. DA ATA DE REGISTRO DE PREÇOS

- 17.1. Homologado o resultado da licitação, terá o adjudicatário o prazo de 03 (três) dias, contados a partir da data de sua convocação, para assinar a Ata de Registro de Preços, cujo prazo de validade encontra-se nela fixado, sob pena de decair do direito à contratação, sem prejuízo das sanções previstas neste Edital.
- 17.2. Alternativamente à convocação para comparecer perante o órgão ou entidade para a assinatura da Ata de Registro de Preços, a Administração poderá encaminhá-la para assinatura, mediante correspondência postal com aviso de recebimento (AR) ou meio eletrônico, para que seja assinada e devolvida no prazo de até 05 (cinco) dias, a contar da data de seu recebimento.
- 17.3. O prazo estabelecido no subitem anterior para assinatura da Ata de Registro de Preços poderá ser prorrogado uma única vez, por igual período, quando solicitado pelo(s) licitante(s) vencedor(s), durante o seu transcurso, e desde que devidamente aceito.
- 17.4. Serão formalizadas tantas Atas de Registro de Preços quanto necessárias para o registro de todos os itens constantes no Termo de Referência, com a indicação do licitante vencedor, a descrição do(s) item(ns), as respectivas quantidades, preços registrados e demais condições.
- 17.5. Será incluído na ata, sob a forma de anexo, o registro dos licitantes que aceitarem cotar os bens ou serviços com preços iguais aos do licitante vencedor na sequência da classificação do certame, excluído o percentual referente à margem de preferência, quando o objeto não atender aos requisitos previstos no art. 3º da Lei nº 8.666, de 1993;

18. DO TERMO DE CONTRATO OU INSTRUMENTO EQUIVALENTE

- 18.1 Após a homologação da licitação, em sendo realizada a contratação, será firmado Termo de Contrato ou emitido instrumento equivalente.
- 18.2. O adjudicatário terá o prazo de 05(cinco) dias úteis, contados a partir da data de sua convocação, para assinar o Termo de Contrato ou aceitar instrumento equivalente, conforme o caso (Nota de Empenho/Carta Contrato/Autorização), sob pena de decair do direito à contratação, sem prejuízo das sanções previstas neste Edital.
- 18.2.1 Alternativamente à convocação para comparecer perante o órgão ou entidade para a assinatura do Termo de Contrato ou aceite do instrumento equivalente, a Administração poderá encaminhá-lo para assinatura ou aceite da Adjudicatária, mediante correspondência postal com aviso de recebimento (AR) ou meio eletrônico, para que seja assinado ou aceito no prazo de 05 (cinco) dias, a contar da data de seu recebimento.
- 18.2.2 O prazo previsto no subitem anterior poderá ser prorrogado, por igual período, por solicitação justificada do adjudicatário e aceita pela Administração.
- 18.3. O Aceite da Nota de Empenho ou do instrumento equivalente, emitida à empresa adjudicada, implica no reconhecimento de que:
- 18.3.1. referida Nota está substituindo o contrato, aplicando-se à relação de negócios ali estabelecida as disposições da Lei nº 8.666, de 1993;
- 18.3.2. a contratada se vincula à sua proposta e às previsões contidas no edital e seus anexos;
- 18.3.3. a contratada reconhece que as hipóteses de rescisão são aquelas previstas nos artigos 77 e 78 da Lei nº 8.666/93 e reconhece os direitos da Administração previstos nos artigos 79 e 80 da mesma Lei.
- 18.4 O prazo de vigência da contratação é em até 31 de dezembro de 20___, prorrogável conforme previsão no instrumento contratual ou no termo de referência.
- 18.5 Na assinatura do contrato, será exigida a comprovação das condições de habilitação consignadas no edital, que deverão ser mantidas pelo licitante durante a vigência do contrato.



MINUTA DO EDITAL PREGÃO ELETRÔNICO Nº PE-___/___-CPL/PMVG
(Processo Administrativo nº. _____._____.____.)

18.6 Na hipótese de o vencedor da licitação não comprovar as condições de habilitação consignadas no edital ou se recusar a assinar o contrato, a Administração, sem prejuízo da aplicação das sanções das demais cominações legais cabíveis a esse licitante, poderá convocar outro licitante, respeitada a ordem de classificação, para, após a comprovação dos requisitos para habilitação, analisada a proposta e eventuais documentos complementares e, feita a negociação, assinar o contrato.

19. DO REAJUSTAMENTO EM SENTIDO GERAL

19.1 As regras acerca do reajustamento em sentido geral do valor contratual são as estabelecidas no Termo de Referência, anexo a este Edital.

20. DO RECEBIMENTO DO OBJETO E DA FISCALIZAÇÃO

20.1 Os critérios de recebimento e aceitação do objeto e de fiscalização estão previstos no Termo de Referência.

21. DAS OBRIGAÇÕES DA CONTRATANTE E DA CONTRATADA

21.1 As obrigações da Contratante e da Contratada são as estabelecidas no Termo de Referência.

22. DO PAGAMENTO

22.1. As regras acerca do pagamento são as estabelecidas no Termo de Referência, anexo a este Edital.

23. DAS SANÇÕES ADMINISTRATIVAS.

23.1. Comete infração administrativa, nos termos da Lei nº 10.520, de 2002, o licitante/adjudicatário que:

- 23.1.1 não assinar o termo de contrato ou aceitar/retirar o instrumento equivalente, quando convocado dentro do prazo de validade da proposta;
- 23.1.2 não assinar a ata de registro de preços, quando cabível;
- 23.1.3 apresentar documentação falsa;
- 23.1.4. deixar de entregar os documentos exigidos no certame;
- 23.1.5. ensejar o retardamento da execução do objeto;
- 23.1.6. não manter a proposta;
- 23.1.7. cometer fraude fiscal;
- 23.1.8 comportar-se de modo inidôneo;

23.2. Considera-se comportamento inidôneo, entre outros, a declaração falsa quanto às condições de participação, quanto ao enquadramento como ME/EPP ou o conluio entre os licitantes, em qualquer momento da licitação, mesmo após o encerramento da fase de lances.

23.2 O licitante/adjudicatário que cometer qualquer das infrações discriminadas nos subitens anteriores ficará sujeito, sem prejuízo da responsabilidade civil e criminal, às seguintes sanções:

- 23.2.1 Advertência por faltas leves, assim entendidas como aquelas que não acarretarem prejuízos significativos ao objeto da contratação;
 - 23.2.2 Multa de 10% (dez por cento) sobre o valor estimado do(s) item(s) prejudicado(s) pela conduta do licitante;
 - 23.2.3 Suspensão de licitar e impedimento de contratar com o órgão, entidade ou unidade administrativa pela qual a Administração Pública opera e atua concretamente, pelo prazo de até dois anos;
- 23.3 Declaração de inidoneidade para licitar ou contratar com a Administração Pública, enquanto perdurarem os motivos determinantes da punição ou até que seja promovida a reabilitação perante a própria autoridade que

**MINUTA DO EDITAL PREGÃO ELETRÔNICO Nº PE- ___/___-CPL/PMVG
(Processo Administrativo nº. _____)**

aplicou a penalidade, que será concedida sempre que a Contratada ressarcir a Contratante pelos prejuízos causados;

- 23.4 A penalidade de multa pode ser aplicada cumulativamente com as demais sanções.
- 23.5 Se, durante o processo de aplicação de penalidade, se houver indícios de prática de infração administrativa tipificada pela Lei nº 12.846, de 1º de agosto de 2013, como ato lesivo à administração pública nacional ou estrangeira, cópias do processo administrativo necessárias à apuração da responsabilidade da empresa deverão ser remetidas à autoridade competente, com despacho fundamentado, para ciência e decisão sobre a eventual instauração de investigação preliminar ou Processo Administrativo de Responsabilização – PAR.
- 23.6 A apuração e o julgamento das demais infrações administrativas não consideradas como ato lesivo à Administração Pública nacional ou estrangeira nos termos da Lei nº 12.846, de 1º de agosto de 2013, seguirão seu rito normal na unidade administrativa.
- 23.7 O processamento do PAR não interfere no seguimento regular dos processos administrativos específicos para apuração da ocorrência de danos e prejuízos à Administração Pública Federal resultantes de ato lesivo cometido por pessoa jurídica, com ou sem a participação de agente público.
- 23.8 Caso o valor da multa não seja suficiente para cobrir os prejuízos causados pela conduta do licitante, a União ou Entidade poderá cobrar o valor remanescente judicialmente, conforme artigo 419 do Código Civil.
- 23.9 A aplicação de qualquer das penalidades previstas realizar-se-á em processo administrativo que assegurará o contraditório e a ampla defesa ao licitante/adjudicatário, observando-se o procedimento previsto na Lei nº 8.666, de 1993, e subsidiariamente na Lei nº 9.784, de 1999.
- 23.10 A autoridade competente, na aplicação das sanções, levará em consideração a gravidade da conduta do infrator, o caráter educativo da pena, bem como o dano causado à Administração, observado o princípio da proporcionalidade.
- 23.11 As sanções por atos praticados no decorrer da contratação estão previstas no Termo de Referência.

24. DA FORMAÇÃO DO CADASTRO DE RESERVA

- 24.1. Após o encerramento da etapa competitiva, durante a fase de habilitação, os licitantes poderão reduzir seus preços ao valor da proposta do licitante mais bem classificado, através do botão "Aderir ao Cadastro de Reservas".
- 24.2. A apresentação de novas propostas na forma deste item não prejudicará o resultado do certame em relação ao licitante mais bem classificado.
- 24.3. Havendo um ou mais licitantes que aceitem cotar suas propostas em valor igual ao do licitante vencedor, estes serão classificados segundo a ordem da última proposta individual apresentada durante a fase competitiva.
- 24.4. Esta ordem de classificação dos licitantes registrados deverá ser respeitada nas contratações e somente será utilizada acaso o mais bem colocado no certame não assine a ata ou tenha seu registro cancelado nas hipóteses previstas nos artigos 20 e 21 do Decreto nº 7.892/2013.

25. DA IMPUGNAÇÃO AO EDITAL E DO PEDIDO DE ESCLARECIMENTO

- 25.1. Até 03 (três) dias úteis antes da data designada para a abertura da sessão pública, qualquer pessoa poderá impugnar este Edital.
- 25.2. A impugnação poderá ser realizada por forma eletrônica, através do botão "Impugnar Processo" na Plataforma Licita Mais Brasil ou por petição dirigida ou protocolada no endereço Rua Dr. Nina Rodrigues, 20, Centro, Setor de Protocolos da Comissão Permanente de Licitação.



MINUTA DO EDITAL PREGÃO ELETRÔNICO Nº PE-___/___-CPL/PMVG
(Processo Administrativo nº. _____._____.____.)

- 25.3. Caberá ao Pregoeiro, auxiliado pelos responsáveis pela elaboração deste Edital e seus anexos, decidir sobre a impugnação no prazo de até dois dias úteis contados da data de recebimento da impugnação.
- 25.4. Acolhida a impugnação, será definida e publicada nova data para a realização do certame.
- 25.5. Os pedidos de esclarecimentos referentes a este processo licitatório deverão ser enviados ao Pregoeiro, até 03 (três) dias úteis anteriores à data designada para abertura da sessão pública, exclusivamente através do botão "Solicitar Esclarecimentos" na Plataforma Licita Mais Brasil.
- 25.6. O pregoeiro responderá aos pedidos de esclarecimentos no prazo de dois dias úteis, contado da data de recebimento do pedido, e poderá requisitar subsídios formais aos responsáveis pela elaboração do edital e dos anexos.
- 25.7. As impugnações e pedidos de esclarecimentos não suspendem os prazos previstos no certame.
- 25.7.1 A concessão de efeito suspensivo à impugnação é medida excepcional e deverá ser motivada pelo pregoeiro, nos autos do processo de licitação.
- 25.8. As respostas aos pedidos de esclarecimentos serão divulgadas na Plataforma e vincularão os participantes e a administração.

26. DAS DISPOSIÇÕES GERAIS

- 26.1. Da sessão pública do Pregão divulgar-se-á Ata no sistema eletrônico.
- 26.2. Não havendo expediente ou ocorrendo qualquer fato superveniente que impeça a realização do certame na data marcada, a sessão será automaticamente transferida para o primeiro dia útil subsequente, no mesmo horário anteriormente estabelecido, desde que não haja comunicação em contrário, pelo Pregoeiro.
- 26.3. Todas as referências de tempo no Edital, no aviso e durante a sessão pública observarão o horário de Brasília – DF.
- 26.4. No julgamento das propostas e da habilitação, o Pregoeiro poderá sanar erros ou falhas que não alterem a substância das propostas, dos documentos e sua validade jurídica, mediante despacho fundamentado, registrado em ata e acessível a todos, atribuindo-lhes validade e eficácia para fins de habilitação e classificação.
- 26.5. A homologação do resultado desta licitação não implicará direito à contratação.
- 26.6. As normas disciplinadoras da licitação serão sempre interpretadas em favor da ampliação da disputa entre os interessados, desde que não comprometam o interesse da Administração, o princípio da isonomia, a finalidade e a segurança da contratação.
- 26.7. Os licitantes assumem todos os custos de preparação e apresentação de suas propostas e a Administração não será, em nenhum caso, responsável por esses custos, independentemente da condução ou do resultado do processo licitatório.
- 26.8. Na contagem dos prazos estabelecidos neste Edital e seus Anexos, excluir-se-á o dia do início e incluir-se-á o do vencimento. Só se iniciam e vencem os prazos em dias de expediente na Administração.
- 26.9. O desatendimento de exigências formais não essenciais não importará o afastamento do licitante, desde que seja possível o aproveitamento do ato, observados os princípios da isonomia e do interesse público.
- 26.10 As licitantes deverão apresentar junto ao contrato social da empresa as certidões simplificada e específica;
- 26.11 Em caso de divergência entre disposições deste Edital e de seus anexos ou demais peças que compõem o processo, prevalecerá as deste Edital.



**MINUTA DO EDITAL PREGÃO ELETRÔNICO Nº PE-___/___-CPL/PMVG
(Processo Administrativo nº. _____)**

26.12 O Edital está disponibilizado, na íntegra, no endereço eletrônico do portal da Transparências da prefeitura "<https://www.vargemgrande.ma.gov.br/licitacao.php>", e no site da Plataforma de Licitações Eletrônicas Licita Mais Brasil "licitamaisbrasil.com.br". Também poderão ser lidos e/ou obtidos no endereço Rua Dr. Nina Rodrigues, nº 20, Centro, nos dias úteis, no horário das 08:00 horas às 12:00 horas, mesmo endereço e período no qual os autos do processo administrativo permanecerão com vista franqueada aos interessados.

27. Integram este Edital, para todos os fins e efeitos, os seguintes anexos:

- 27.1.1. ANEXO I - Termo de Referência
- 27.1.2. ANEXO II - Minuta de Ata de Registro de Preços
- 27.1.3. ANEXO III - Minuta de Termo de Contrato (quando for o caso)
- 27.1.4. ANEXO IV - Declaração que não Emprega Menor de 18 Anos.
- 27.1.5. ANEXO V - Declaração de Conhecimento e atendimento às Condições do Edital.
- 27.1.6. ANEXO VI - Modelo de Carta de Apresentação de Proposta Final para Prestação aos Serviços/Fornecimento.
- 27.1.7. ANEXO VII - Modelo de Declaração de Responsabilidade.
- 27.1.8. ANEXO VIII - Modelo de declaração de Enquadramento no Regime de microempresa ou Empresa de Pequeno Porte.
- 27.1.9. ANEXO IX - Modelo de declaração de Inexistência de Vínculo Familiar.
- 27.1.10. ANEXO X - Ficha Técnica Descritiva.
- 27.1.11. ANEXO XI - Modelo Carta Proposta do objeto
- 27.1.12. ANEXO XII - Termo de Recebimento Provisório;
- 27.1.13. ANEXO XIII - Termo de Recebimento Definitivo;

Vargem Grande/MA, ___ de _____ de 20__.

XXXXXXXXXXXXXXXXXXXX
Secretário Municipal de XXXXXXXXXXXX
Órgão Gerenciador



MINUTA DO EDITAL PREGÃO ELETRÔNICO Nº PE-___/___-CPL/PMVG
(Processo Administrativo nº. _____)

ANEXO I
TERMO DE REFERÊNCIA/PROJETO BASICO (EM ANEXO)

MINUTA



MINUTA DO EDITAL PREGÃO ELETRÔNICO Nº PE-___/___-CPL/PMVG
(Processo Administrativo nº. _____)

ANEXO II - MINUTA DA ATA DE REGISTRO DE PREÇOS
ÓRGÃO OU ENTIDADE PÚBLICA
ATA DE REGISTRO DE PREÇOS
N.º

O(A).....(órgão ou entidade pública que gerenciará a ata de registro de preços), com sede no(a), na cidade de, inscrito(a) no CNPJ/MF sob o nº, neste ato representado(a) pelo(a) (cargo e nome), nomeado(a) pela Portaria nº de de de 20..., publicada no de de de, inscrito(a) no CPF sob o nºportador(a) da Carteira de Identidade nº, considerando o julgamento da licitação na modalidade de pregão, na forma eletrônica, para REGISTRO DE PREÇOS nº/20..., publicada no de/20....., processo administrativo nº, RESOLVE registrar os preços da(s) empresa(s) indicada(s) e qualificada(s) nesta ATA, de acordo com a classificação por ela(s) alcançada(s) e na(s) quantidade(s) cotada(s), atendendo as condições previstas no edital, sujeitando-se as partes às normas constantes na Lei nº 8.666, de 21 de junho de 1993 e suas alterações, no Decreto nº 7.892, de 23 de janeiro de 2013, e em conformidade com as disposições a seguir:

1. DO OBJETO

1.1.A presente Ata tem por objeto o registro de preços para a eventual aquisição de, especificado(s) no(s) item(ns)..... do Termo de Referência, anexo do edital de Pregão nº/20..., que é parte integrante desta Ata, assim como a proposta vencedora, independentemente de transcrição.

2. DOS PREÇOS, ESPECIFICAÇÕES E QUANTITATIVOS

2.1.O preço registrado, as especificações do objeto, a quantidade, fornecedor(es) e as demais condições ofertadas na(s) proposta(s) são as que seguem:

Item do TR	Fornecedor (razão social, CNPJ/MF, endereço, contatos, representante)						
X	Especificação	Marca (se exigida no edital)	Modelo (se exigido no edital)	Unidade	Quantidade	Valor Un	Prazo garantia ou validade

3. ÓRGÃO(S) GERENCIADOR E PARTICIPANTE(S)

3.1. O órgão gerenciador será o(nome do órgão)....

3.2.São órgãos e entidades públicas participantes do registro de preços:

Item nº	Órgãos Participantes	Unidade	Quantidade



MINUTA DO EDITAL PREGÃO ELETRÔNICO Nº PE-___/___-CPL/PMVG
(Processo Administrativo nº. _____)

4. DA ADESÃO À ATA DE REGISTRO DE PREÇOS (item obrigatório)

- 4.1. A ata de registro de preços, durante sua validade, poderá ser utilizada por qualquer órgão ou entidade da administração pública que não tenha participado do certame licitatório, mediante anuência do órgão gerenciador, desde que devidamente justificada a vantagem e respeitadas, no que couber, as condições e as regras estabelecidas na Lei nº 8.666, de 1993 e no Decreto nº 7.892, de 2013.
- 4.1.1. A manifestação do órgão gerenciador de que trata o subitem anterior, salvo para adesões feitas por órgãos ou entidades de outras esferas federativas, fica condicionada à realização de estudo, pelos órgãos e pelas entidades que não participaram do registro de preços, que demonstre o ganho de eficiência, a viabilidade e a economicidade para a administração pública federal da utilização da ata de registro de preços, conforme estabelecido em ato do Secretário de Gestão do Ministério do Planejamento, Desenvolvimento e Gestão.
- 4.2. Caberá ao fornecedor beneficiário da Ata de Registro de Preços, observadas as condições nela estabelecidas, optar pela aceitação ou não do fornecimento, desde que este fornecimento não prejudique as obrigações anteriormente assumidas com o órgão gerenciador e órgãos participantes.
- 4.3. As aquisições ou contratações adicionais a que se refere este item não poderão exceder, por órgão ou entidade, a 50% (cinquenta) por cento dos quantitativos dos itens do instrumento convocatório e registrados na ata de registro de preços para o órgão gerenciador e órgãos participantes.
- 4.4. As adesões à ata de registro de preços são limitadas, na totalidade, ao dobro do quantitativo de cada item registrado na ata de registro de preços para o órgão gerenciador e órgãos participantes, independentemente do número de órgãos não participantes que eventualmente aderirem.
- 4.4.1. Tratando-se de item exclusivo para microempresas e empresas de pequeno porte e cooperativas enquadradas no artigo 34 da Lei nº 11.488, de 2007, o órgão gerenciador somente autorizará a adesão caso o valor da contratação pretendida pelo aderente, somado aos valores das contratações já previstas para o órgão gerenciador e participantes ou já destinadas à aderentes anteriores, não ultrapasse o limite de R\$ 80.000,00 (oitenta mil reais) (Acórdão TCU nº 2957/2011 – P).
- 4.5. Ao órgão não participante que aderir à ata competem os atos relativos à cobrança do cumprimento pelo fornecedor das obrigações contratualmente assumidas e a aplicação, observada a ampla defesa e o contraditório, de eventuais penalidades decorrentes do descumprimento de cláusulas contratuais, em relação as suas próprias contratações, informando as ocorrências ao órgão gerenciador.
- 4.6. Após a autorização do órgão gerenciador, o órgão não participante deverá efetivar a contratação solicitada em até noventa dias, observado o prazo de validade da Ata de Registro de Preços.
- 4.6.1. Caberá ao órgão gerenciador autorizar, excepcional e justificadamente, a prorrogação do prazo para efetivação da contratação, respeitado o prazo de vigência da ata, desde que solicitada pelo órgão não participante.

5. VALIDADE DA ATA

- 5.1. A validade da Ata de Registro de Preços será de 12 meses, a partir do(a)....., não podendo ser prorrogada.

6. REVISÃO E CANCELAMENTO

- 6.1. A Administração realizará pesquisa de mercado periodicamente, em intervalos não superiores a 180 (cento e oitenta) dias, a fim de verificar a vantajosidade dos preços registrados nesta Ata.



MINUTA DO EDITAL PREGÃO ELETRÔNICO Nº PE-___/___-CPL/PMVG
(Processo Administrativo nº. _____._____.____.)

6.2. Os preços registrados poderão ser revistos em decorrência de eventual redução dos preços praticados no mercado ou de fato que eleve o custo do objeto registrado, cabendo à Administração promover as negociações junto ao(s) fornecedor(es).

6.3. Quando o preço registrado se tornar superior ao preço praticado no mercado por motivo superveniente, a Administração convocará o(s) fornecedor(es) para negociar(em) a redução dos preços aos valores praticados pelo mercado.

6.4. O fornecedor que não aceitar reduzir seu preço ao valor praticado pelo mercado será liberado do compromisso assumido, sem aplicação de penalidade.

6.4.1. A ordem de classificação dos fornecedores que aceitarem reduzir seus preços aos valores de mercado observará a classificação original.

6.5. Quando o preço de mercado se tornar superior aos preços registrados e o fornecedor não puder cumprir o compromisso, o órgão gerenciador poderá:

6.5.1. liberar o fornecedor do compromisso assumido, caso a comunicação ocorra antes do pedido de fornecimento, e sem aplicação da penalidade se confirmada a veracidade dos motivos e comprovantes apresentados; e

6.5.2. convocar os demais fornecedores para assegurar igual oportunidade de negociação.

6.6. Não havendo êxito nas negociações, o órgão gerenciador deverá proceder à revogação desta ata de registro de preços, adotando as medidas cabíveis para obtenção da contratação mais vantajosa.

6.7. O registro do fornecedor será cancelado quando:

6.7.1. descumprir as condições da ata de registro de preços;

6.7.2. não retirar a nota de empenho ou instrumento equivalente no prazo estabelecido pela Administração, sem justificativa aceitável;

6.7.3. não aceitar reduzir o seu preço registrado, na hipótese deste se tornar superior àqueles praticados no mercado; ou

6.7.4. sofrer sanção administrativa cujo efeito torne-o proibido de celebrar contrato administrativo, alcançando o órgão gerenciador e órgão(s) participante(s).

6.8. O cancelamento de registros nas hipóteses previstas nos itens 6.7.1, 6.7.2 e 6.7.4 será formalizado por despacho do órgão gerenciador, assegurado o contraditório e a ampla defesa.

6.9. O cancelamento do registro de preços poderá ocorrer por fato superveniente, decorrente de caso fortuito ou força maior, que prejudique o cumprimento da ata, devidamente comprovados e justificados:

6.9.1. por razão de interesse público; ou

6.9.2. a pedido do fornecedor.

7. DAS PENALIDADES

7.1. O descumprimento da Ata de Registro de Preços ensejará aplicação das penalidades estabelecidas no Edital.

7.2. É da competência do órgão gerenciador a aplicação das penalidades decorrentes do descumprimento do pactuado nesta ata de registro de preço (art. 5º, inciso X, do Decreto nº 7.892/2013), exceto nas hipóteses em que o descumprimento disser respeito às contratações dos órgãos participantes, caso no qual caberá ao respectivo órgão participante a aplicação da penalidade (art. 6º, Parágrafo único, do Decreto nº 7.892/2013).



MINUTA DO EDITAL PREGÃO ELETRÔNICO Nº PE-___/___-CPL/PMVG
(Processo Administrativo nº. _____)

7.3. O órgão participante deverá comunicar ao órgão gerenciador qualquer das ocorrências previstas no art. 20 do Decreto nº 7.892/2013, dada a necessidade de instauração de procedimento para cancelamento do registro do fornecedor.

8. CONDIÇÕES GERAIS

8.1. As condições gerais do fornecimento, tais como os prazos para entrega e recebimento do objeto, as obrigações da Administração e do fornecedor registrado, penalidades e demais condições do ajuste, encontram-se definidos no Termo de Referência, ANEXO AO EDITAL.

8.2. É vedado efetuar acréscimos nos quantitativos fixados nesta ata de registro de preços, inclusive o acréscimo de que trata o § 1º do art. 65 da Lei nº 8.666/93, nos termos do art. 12, §1º do Decreto nº 7892/13.

8.3. A ata de realização da sessão pública do pregão, contendo a relação dos licitantes que aceitarem cotar os bens ou serviços com preços iguais ao do licitante vencedor do certame, será anexada a esta Ata de Registro de Preços, nos termos do art. 11, §4º do Decreto n. 7.892, de 2014.

Para firmeza e validade do pactuado, a presente Ata foi lavrada em (...) vias de igual teor, que, depois de lida e achada em ordem, vai assinada pelas partes e encaminhada cópia aos demais órgãos participantes (se houver).

Local e data
Assinaturas

Representante legal do órgão gerenciador e representante(s) legal(is) do(s) fornecedor(s) registrado(s)

MINUTA DO EDITAL PREGÃO ELETRÔNICO Nº PE-___/___-CPL/PMVGrande
(Processo Administrativo nº.)

ANEXO III - MINUTA DO TERMO DE CONTRATO DE PRESTAÇÃO DE SERVIÇOS

TERMO DE CONTRATO DE PRESTAÇÃO DE SERVIÇOS Nº
...../....., QUE FAZEM ENTRE SI
O(A)..... E A EMPRESA
.....

A PREFEITURA MUNICIPAL DE VARGEM GRANDE, Estado do Maranhão, por intermédio da Secretaria Municipal de, com sede no(a), na cidade de VARGEM GRANDE/Estado Maranhão, inscrito(a) no CNPJ sob o nº, neste ato representado(a) pelo(a)(cargo e nome), residente na....., portador(a) da Carteira de Identidade nº, expedida pela (o), e CPF nº, doravante denominada CONTRATANTE, e o(a) inscrito(a) no CNPJ/MF sob o nº, sediado(a) na, em doravante designada CONTRATADA, neste ato representada pelo(a) Sr.(a), portador(a) da Carteira de Identidade nº, expedida pela (o), e CPF nº, tendo em vista o que consta no Processo nº e em observância às disposições da Lei nº 8.666, de 21 de junho de 1993, da Lei nº 10.520, de 17 de julho de 2002 e na Lei nº 8.078, de 1990 - Código de Defesa do Consumidor, resolvem celebrar o presente Termo de Contrato, decorrente do Pregão nº/20....., mediante as cláusulas e condições a seguir enunciadas.

1. CLÁUSULA PRIMEIRA – OBJETO

1.1. O objeto do presente Termo de Contrato é a contratação de, conforme especificações e quantitativos estabelecidos no Termo de Referência, anexo do Edital.

1.2. Este Termo de Contrato vincula-se ao Edital do Pregão, identificado no preâmbulo e à proposta vencedora, independentemente de transcrição.

1.3. Discriminação do objeto:

ITEM	DESCRIÇÃO/ ESPECIFICAÇÃO	IDENTIFICAÇÃO CATMAT	UNIDADE DE MEDIDA	QUANTIDADE	VALOR
1					
2					
...					

2. CLÁUSULA SEGUNDA – VIGÊNCIA

2.1. O prazo de vigência deste Termo de Contrato é aquele fixado no Termo de Referência, com início na data de ___/___/___ e encerramento em ___/___/___, prorrogável na forma do art. 57, §1º, da Lei nº 8.666, de 1993.

3. CLÁUSULA TERCEIRA – PREÇO

3.1. O valor do presente Termo de Contrato é de R\$ (.....).



MINUTA DO EDITAL PREGÃO ELETRÔNICO Nº PE-___/___-CPL/PMVG
(Processo Administrativo nº. _____)

3.2. No valor acima estão incluídas todas as despesas ordinárias diretas e indiretas decorrentes da execução contratual, inclusive tributos e/ou impostos, encargos sociais, trabalhistas, previdenciários, fiscais e comerciais incidentes, taxa de administração, frete, seguro e outros necessários ao cumprimento integral do objeto da contratação.

4. CLÁUSULA QUARTA – DOTAÇÃO ORÇAMENTÁRIA

4.1. As despesas decorrentes desta contratação estão programadas em dotação orçamentária própria, prevista no orçamento da União, para o exercício de 20...., na classificação abaixo:

Gestão/Unidade:

Fonte:

Programa de Trabalho:

Elemento de Despesa:

Pl:

5. CLÁUSULA QUINTA – PAGAMENTO

5.1. O prazo para pagamento e demais condições a ele referentes encontram-se no Termo de Referência.

6. CLÁUSULA SEXTA – REAJUSTE

6.1. As regras acerca do reajuste do valor contratual são as estabelecidas no Termo de Referência, anexo a este Contrato.

7. CLÁUSULA SÉTIMA – GARANTIA DE EXECUÇÃO

7.1. Não haverá exigência de garantia de execução para a presente contratação.

8. CLÁUSULA OITAVA - ENTREGA E RECEBIMENTO DO OBJETO

8.1. As condições de entrega e recebimento do objeto são aquelas previstas no Termo de Referência, anexo ao Edital.

9. CLÁUSULA NONA - FISCALIZAÇÃO

9.1. A fiscalização da execução do objeto será efetuada por Comissão/Representante designado pela CONTRATANTE, na forma estabelecida no Termo de Referência, anexo do Edital.

10. CLÁUSULA DÉCIMA – OBRIGAÇÕES DA CONTRATANTE E DA CONTRATADA

10.1. As obrigações da CONTRATANTE e da CONTRATADA são aquelas previstas no Termo de Referência, anexo do Edital.

11. CLÁUSULA DÉCIMA PRIMEIRA – SANÇÕES ADMINISTRATIVAS

11.1. As sanções referentes à execução do contrato são aquelas previstas no Termo de Referência, anexo do Edital.

12. CLÁUSULA DÉCIMA SEGUNDA – RESCISÃO

12.1. O presente Termo de Contrato poderá ser rescindido:

12.1.1. por ato unilateral e escrito da Administração, nas situações previstas nos incisos I a XII e XVII do art. 78 da Lei nº 8.666, de 1993, e com as consequências indicadas no art. 80 da mesma Lei, sem prejuízo da aplicação das sanções previstas no Termo de Referência, anexo ao Edital;

12.1.2. amigavelmente, nos termos do art. 79, inciso II, da Lei nº 8.666, de 1993.



**MINUTA DO EDITAL PREGÃO ELETRÔNICO Nº PE-___/___-CPL/PMVG
(Processo Administrativo nº. _____)**

12.2. Os casos de rescisão contratual serão formalmente motivados, assegurando-se à CONTRATADA o direito à prévia e ampla defesa.

12.3. A CONTRATADA reconhece os direitos da CONTRATANTE em caso de rescisão administrativa prevista no art. 77 da Lei nº 8.666, de 1993.

12.4. O termo de rescisão será precedido de Relatório indicativo dos seguintes aspectos, conforme o caso:

12.4.1. Balanço dos eventos contratuais já cumpridos ou parcialmente cumpridos;

12.4.2. Relação dos pagamentos já efetuados e ainda devidos;

12.4.3. Indenizações e multas.

13. CLÁUSULA DÉCIMA TERCEIRA – VEDAÇÕES

13.1. É vedado à CONTRATADA:

13.1.1. caucionar ou utilizar este Termo de Contrato para qualquer operação financeira;

13.1.2. interromper a execução contratual sob alegação de inadimplemento por parte da CONTRATANTE, salvo nos casos previstos em lei.

14. CLÁUSULA DÉCIMA QUARTA – ALTERAÇÕES

14.1. Eventuais alterações contratuais reger-se-ão pela disciplina do art. 65 da Lei nº 8.666, de 1993.

14.2. A CONTRATADA é obrigada a aceitar, nas mesmas condições contratuais, os acréscimos ou supressões que se fizerem necessários, até o limite de 25% (vinte e cinco por cento) do valor inicial atualizado do contrato.

14.3. As supressões resultantes de acordo celebrado entre as partes contratantes poderão exceder o limite de 25% (vinte e cinco por cento) do valor inicial atualizado do contrato.

15. CLÁUSULA DÉCIMA QUINTA - DOS CASOS OMISSOS.

15.1. Os casos omissos serão decididos pela CONTRATANTE, segundo as disposições contidas na Lei nº 8.666, de 1993, na Lei nº 10.520, de 2002 e demais normas federais de licitações e contratos administrativos e, subsidiariamente, segundo as disposições contidas na Lei nº 8.078, de 1990 - Código de Defesa do Consumidor - e normas e princípios gerais dos contratos.

16. CLÁUSULA DÉCIMA SEXTA – PUBLICAÇÃO

16.1. Incumbirá à CONTRATANTE providenciar a publicação deste instrumento, por extrato, no Diário Oficial, no prazo previsto na Lei nº 8.666, de 1993.

17. CLÁUSULA DÉCIMA SÉTIMA – FORO

17.1. É eleito o Foro da Justiça Estadual da Comarca de VARGEM GRANDE/MA, para dirimir os litígios que decorrerem da execução deste Termo de Contrato que não possam ser compostos pela conciliação, conforme art. 55, §2º da Lei nº 8.666/93.

Para firmeza e validade do pactuado, o presente Termo de Contrato foi lavrado em duas (duas) vias de igual teor, que, depois de lido e achado em ordem, vai assinado pelos contraentes.



MINUTA DO EDITAL PREGÃO ELETRÔNICO Nº PE-___/___-CPL/PMVG
(Processo Administrativo nº. _____)

VARGEM GRANDE/MA,de..... de 20.....

Responsável legal da CONTRATANTE

Responsável legal da CONTRATADA

MINUTA



MINUTA DO EDITAL PREGÃO ELETRÔNICO Nº PE-___/___-CPL/PMVG
(Processo Administrativo nº.)

**ANEXO IV – MODELO DE DECLARAÇÃO
TIMBRE DA EMPRESA**
(Nome da empresa, CNPJ e endereço da empresa)

DECLARAÇÃO

DECLARAMOS, sob as penas da Lei, para os fins de habilitação, na Licitação Pregão Eletrônico nº **/20__ – Processo nº **/20__, instaurada pelo xxxxxxxxxxxxxxxxxxxxxxxxxxxxxxxx, que a empresa:

- 1 - Cumpre ao disposto nos incisos XXXIII do art. 7º da Constituição Federal e inciso V do art. 27 da Lei Federal nº 8.666/93, de que não emprega menor de 18 anos em trabalho noturno, perigoso e insalubre e não emprega menor de 16 anos, ressalvado, quando for o caso, o menor, a partir de 14 anos, na condição de aprendiz, nos termos do modelo anexo ao Decreto Federal nº 4.358, de 05 de Setembro de 2002, que regulamenta a Lei nº 9.584, de 27 de outubro de 2002;
- 2 - Não está impedida de contratar com a Administração Pública;
- 3 - Não foi declarada inidônea por ato do Poder Público;
- 4 - Não incorre nas demais condições impeditivas da lei 8666/93.
- 5 - Que inexistem fatos impeditivos a sua habilitação.

_____, ... de de 20__.

Nome da empresa + Carimbo
Nome do responsável legal da empresa
RG do responsável
CPF do responsável



MINUTA DO EDITAL PREGÃO ELETRÔNICO Nº PE-___/___-CPL/PMVG
(Processo Administrativo nº. _____)

ANEXO V – DECLARAÇÃO DE CONHECIMENTO E ATENDIMENTO ÀS CONDIÇÕES DO EDITAL

TIMBRE DA EMPRESA

(Nome da empresa, CNPJ e endereço da empresa)

Declaramos para todos os fins de direito, que conhecemos o objeto do pregão e os termos constantes no Edital Pregão Eletrônico nº **/20__ – Processo nº **/20__ e seu(s) ANEXOS e do Regulamento bem como temos todas as condições de cumprir as exigências ali contidas no que concerne à apresentação de documentação para fim de habilitação.

Data:

Nome da empresa + Carimbo
Nome do responsável legal da empresa
RG do responsável
CPF do responsável



MINUTA DO EDITAL PREGÃO ELETRÔNICO Nº PE-___/___-CPL/PMVG
(Processo Administrativo nº. _____)

**ANEXO VI – MODELO DE CARTA DE APRESENTAÇÃO DE PROPOSTA FINAL PARA SERVIÇOS
A SER APRESENTADA APÓS A DISPUTA E READEQUADA AO ÚLTIMO LANCE**

TIMBRE DA EMPRESA

(Nome da empresa, CNPJ e endereço da empresa)

AO (A) PREGOEIRO (A) da Prefeitura xxx

LICITAÇÃO PREGÃO ELETRÔNICO Nº **/20__ – PROCESSO Nº **/20__						
Fornecedor:						
CNPJ:		Inscrição Estadual:				
Endereço:		Bairro:				
CEP:	Cidade:	Estado:			E-mail:	
Telefone:	Agência:		Conta Corrente:			
Banco:						
VALIDADE DA PROPOSTA: no mínimo 60 (sessenta) dias.						
PREVISÃO DE ENTREGA:						
CONCORDAMOS COM TODAS AS CONDIÇÕES DO EDITAL:						
<i>Senhor Fornecedor: Para sua maior segurança, observe as condições estabelecidas no Edital:</i>						
Item	Qtde.	Unid.	Especificações	Marca/ Modelo	Preço Unitário R\$	Preço Total R\$
01						

Valor Total e final por extenso **do Item:** R\$(.....)

NO CASO DE MICROEMPRESA E EMPRESA DE PEQUENO PORTE, ASSINALE:

() Declaramos para os devidos fins, que somos Microempresa ou Empresa de Pequeno Porte, nos termos da Lei Complementar nº 123/2006 e suas alterações, e que fazemos prova de tal condição com os documentos enviados – DOCUMENTAÇÃO, conforme previsto no Edital.

IMPORTANTE:

1. Fica a municipalidade com o direito assegurado de contratar ou rejeitar esta proposta se assim lhe convier, sem que ao fornecedor caiba qualquer reclamação ou indenização.
2. A assinatura do fornecedor implica na sua total aceitação das regras deste processo licitatório.

➤ Declaramos que nesta proposta estão incluídas eventuais vantagens e/ou abatimentos, impostos, transporte (carga e descarga) até o destino, taxas e encargos sociais, obrigações trabalhistas, previdenciárias, fiscais e comerciais e outras quaisquer que incidam sobre a contratação.

XXXXX de de 20__.

Nome da empresa + Carimbo
Nome do responsável legal da empresa
RG do responsável
CPF do responsável



MINUTA DO EDITAL PREGÃO ELETRÔNICO Nº PE-___/___-CPL/PMVG
(Processo Administrativo nº. _____)

ANEXO VII – MODELO DE DECLARAÇÃO DE RESPONSABILIDADE

TIMBRE DA EMPRESA

(Nome da empresa, CNPJ e endereço da empresa)

Ao (a) Pregoeiro do Município xxxxxxxxxxxxxxxxxxxx

Declaramos para os fins de direito, na qualidade de Proponente do procedimento de licitação, sob a modalidade Pregão Eletrônico nº **/20__ – Processo nº **/20__, instaurado pela Prefeitura Municipal de xxxxxxxxxxxxxxxxxxxx, que:

- Assumimos inteira responsabilidade pela autenticidade de todos os documentos apresentados ao (a) Pregoeiro, sujeitando-nos a eventuais averiguações que se façam necessárias;
- Comprometemo-nos a manter, durante a execução do Contrato, em compatibilidade com as obrigações assumidas, todas as condições de habilitação e qualificação exigidas na licitação;
- Comprometemo-nos a repassar na proporção correspondente, eventuais reduções de preços decorrentes de mudanças de alíquotas de impostos incidentes sobre o fornecimento do objeto, em função de alterações de legislação correspondente, publicada durante a vigência do Contrato;
- Temos conhecimento e submetemo-nos ao disposto na Lei n.º 8.078 – Código de Defesa do Consumidor, bem como, ao Edital e Anexos do Pregão Eletrônico nº **/20__ – Processo nº **/20__, realizado pela Prefeitura de xxxxxxxxxxxx – MA.

Por ser expressão da verdade, firmamos a presente.

_____, em ___ de _____ de 20__.

Nome da empresa + Carimbo
Nome do responsável legal da empresa
RG do responsável
CPF do responsável



MINUTA DO EDITAL PREGÃO ELETRÔNICO Nº PE-___/___-CPL/PMVG
(Processo Administrativo nº. _____._____.____.)

ANEXO VIII – MODELO DE DECLARAÇÃO DE ENQUADRAMENTO NO REGIME DE MICROEMPRESA OU EMPRESA DE PEQUENO PORTE (NA HIPÓTESE DO LICITANTE SER UMA ME OU EPP).

TIMBRE DA EMPRESA

(Nome da empresa, CNPJ e endereço da empresa)

MICROEMPRESA

EMPRESA DE PEQUENO PORTE

_____, inscrita no (Razão Social da Empresa) CNPJ nº _____, Endereço: _____

DECLARO, sob as penas da lei, que a empresa _____, inscrita no CNPJ nº _____, cumpre os requisitos legais para a qualificação como microempresa ou empresa de pequeno porte estabelecidos pela Lei Complementar nº 123, de 14.12.2006, em especial quanto ao seu art. 3º, estando apta a usufruir o tratamento favorecido estabelecido nessa Lei Complementar. Declaro, ainda, que a empresa está excluída das vedações constantes do parágrafo 4º do artigo 3º da Lei Complementar nº 123, de 14.12.2006, e que se compromete a promover a regularização de eventuais defeitos ou restrições existentes na documentação exigida para efeito de regularidade fiscal, caso seja declarada vencedora do certame.

Sou optante do Sistema Simples Nacional?

SIM NÃO

Local/ Data _____

Nome da empresa + Carimbo
Nome do responsável legal da empresa
RG do responsável
CPF do responsável



MINUTA DO EDITAL PREGÃO ELETRÔNICO Nº PE-___/___-CPL/PMVG
(Processo Administrativo nº. _____)

ANEXO IX
MODELO DE DECLARAÇÃO DE INEXISTÊNCIA DE VÍNCULO FAMILIAR
(papel timbrado da empresa)

TIMBRE DA EMPRESA
(Nome da empresa, CNPJ e endereço da empresa)

(nome empresarial da licitante) _____, inscrita no CNPJ nº: _____, com sede na _____ (endereço completo) _____, por intermédio de seu representante legal, o(a) Sr.(a) _____, infra-assinado, portador(a) da Carteira de Identidade nº _____ e do CPF/MF nº _____, para fins do presente processo licitatório, DECLARA não possuir em seu quadro societário cônjuge, companheiro (a) ou parente em linha reta ou colateral, por consanguinidade ou afinidade, até o terceiro grau, de servidor público da ativa na Prefeitura xxxxxxxxxxxxxxxxxxxxxx que impossibilite a participação no referido Pregão Eletrônico nº **/20__

xxxxxxxxxxxxxxxxxxx, de de

Nome da empresa + Carimbo
Nome do responsável legal da empresa
RG do responsável
CPF do responsável



MINUTA DO EDITAL PREGÃO ELETRÔNICO Nº PE-___/___-CPL/PMVG
(Processo Administrativo nº. _____)

ANEXO X – Ficha técnica descritiva do objeto

Ficha Técnica Descritiva do Objeto

Número do edital:				
Órgão comprador:				
Lote/Item	DESCRIÇÃO	QUANT	VAL UNIT.	VAL. TOTAL
Prazo de validade da proposta (em dias, conforme estabelecido no edital):				
Preço para o lote único (em R\$):				
Declaramos, para todos os fins de direito, que cumprimos plenamente os requisitos de habilitação e que nossa proposta está em conformidade com as exigências do instrumento convocatório (edital).				
Declaramos, ainda, que estamos enquadradas no Regime de tributação de Microempresa e Empresa de Pequeno Porte, conforme estabelece o artigo 3º da Lei Complementar 123, de 14 de dezembro de 2006. (Somente na hipótese de o licitante ser Microempresa ou Empresa de Pequeno Porte (ME/EPP)).				
Data:				

Observação: por força da legislação vigente, é vedada a identificação do licitante.



MINUTA DO EDITAL PREGÃO ELETRÔNICO Nº PE-___/___-CPL/PMVG
(Processo Administrativo nº. _____)

ANEXO XI – Modelo Carta Proposta do objeto



Prefeitura Municipal de Vargem Grande – MA.
Comissão Permanente de Licitações - CPL
Ref.: Pregão Eletrônico nº _____.

Prezados Senhores,

Após cuidadoso exame e estudo do Pregão Eletrônico em referência, com os quais estamos plenamente de acordo, apresentamos nossa proposta para o Registro de Preços, do tipo menor Preço por Empreitada Global, visando a Futura Contratação de Serviços de Implantação de Subestações Aéreas no Município de Vargem Grande/MA, conforme condições, quantidades e exigências estabelecidas neste Edital e seus anexos.

O valor global de nossa proposta é de R\$ _____ (_____ *extenso* _____), conforme detalhado na Planilha de Quantidades e Preços anexa.

Estamos cientes de que os quantitativos constantes da Planilha de Quantidades e Preços são estimativos, e poderão variar para mais ou para menos, em função das reais necessidades da **PREFEITURA**, observados os limites legais. Nossa proposta é válida por 60 (sessenta) dias a partir da abertura do envelope e, caso nos seja adjudicado o objeto da licitação, comprometemo-nos a comparecer no local, data e horário estabelecidos pela **PREFEITURA** para a assinatura do Contrato.

Atenciosamente,



MINUTA DO EDITAL PREGÃO ELETRÔNICO Nº PE-___/___-CPL/PMVG
(Processo Administrativo nº. _____.____.____)

ANEXO XII
(PAPEL TIMBRADO DO LICITANTE)

TERMO DE RECEBIMENTO PROVISÓRIO

OBJETO: Registro de Preços, do tipo menor Preço por Empreitada Global, visando a Futura Contratação de Serviços de Implantação de Subestações Aéreas no Município de Vargem Grande/MA, conforme condições, quantidades e exigências estabelecidas neste Edital e seus anexos.

REFERÊNCIA: Processo nº 0101.06559.20__
LICITAÇÃO: Pregão Eletrônico nº 059/20__
CONTRATADA: _____

A Prefeitura Municipal de Vargem Grande/MA, por meio da Secretaria Municipal de Educação, vem, através do presente Termo, formalizar o TERMO DE RECEBIMENTO PROVISÓRIO da entrega do(s) serviços abaixo relacionados, referente ao Pregão em epígrafe, em cumprimento ao disposto no art. 73 da Lei Federal nº 8.666/93.

A Secretaria Municipal de Educação (órgão requisitante) recebe os referido(s) serviços permanentes a fim de proceder avaliação criteriosa, verificando a sua conformidade com as especificações técnicas descritas no Termo de Referência/Projeto Básico e com a Proposta da Empresa.

E, assim, expede-se este **Termo de Recebimento Provisório** em 03 (três) vias de igual teor e forma, para que produza os legítimos efeitos de direito.

Pedreiras/MA de de

xxxxxxx

Secretário(a) Municipal de _____

xxxxxx

(servidor ou comissão responsável pelo recebimento)

xxxxxxxxxxx

Representante Legal da Empresa



MINUTA DO EDITAL PREGÃO ELETRÔNICO Nº PE-___/___-CPL/PMVG
(Processo Administrativo nº. _____)

ANEXO XII
TERMO DE RECEBIMENTO DEFINITIVO

OBJETO: Registro de Preços, do tipo menor Preço por Empreitada Global, visando a Futura Contratação de Serviços de Implantação de Subestações Aéreas no Município de Vargem Grande/MA, conforme condições, quantidades e exigências estabelecidas neste Edital e seus anexos.

REFERÊNCIA: Processo nº 0101.06559.20__

LICITAÇÃO: Pregão Eletrônico nº 059/20__

CONTRATADA: _____

A Prefeitura Municipal de Vargem Grande/MA, por meio da Secretaria Municipal de Educação, através do presente Termo, formalizar o TERMO DE RECEBIMENTO DEFINITIVO, da entrega do(s) serviços abaixo relacionados, referente ao Pregão em epígrafe, em cumprimento ao disposto no art. 73 da Lei Federal nº 8.666/93.

A Secretaria Municipal de Educação (órgão requisitante) recebe os referido(s) serviços permanentes a fim de proceder avaliação criteriosa, verificando a sua conformidade com as especificações técnicas descritas no Termo de Referência/Projeto Básico e com a Proposta da Empresa.

E, assim, expede-se este **Termo de Recebimento Definitivo** em 03 (três) vias de igual teor e forma, para que produza os legítimos efeitos de direito.

Pedreiras/MA de de .

xxxxxxx

Secretário(a) Municipal de _____

xxxxxx

(servidor ou comissão responsável pelo recebimento)

xxxxxxxxxxx

Representante Legal da Empresa



ASSESSORIA JURIDICA DO MUNICIPIO DE VARGEM GRANDE - MA

PROCESSO ADMINISTRATIVO Nº 0101.06559.2022

REQUERENTE: Secretaria Municipal de Educação

ASSUNTO: Contratação. Edital de Pregão Eletrônico.

EMENTA: MINUTA DE EDITAL DE LICITAÇÃO, NA MODALIDADE PREGAO ELETRÔNICO, E ANEXOS.
OBJETO: REGISTRO DE PREÇOS, DO TIPO POR EMPREITADA GLOBAL, VISANDO A FUTURA CONTRATAÇÃO DE SERVIÇOS DE IMPLANTAÇÃO DE SUBESTAÇÃO AÉREAS NO MUNICÍPIO DE VARGEM GRANDE/MA. *APROVAÇÃO.*

PARECER JURÍDICO Nº 130/2022 - ASSEJUR/CPL

✓ **RELATÓRIO:**

Trata-se de solicitação de parecer jurídico, encaminhada a esta Assessoria Jurídica, nos termos do art. 38, parágrafo único da Lei 8.666/93, na qual requer análise jurídica da legalidade do Processo Administrativo Nº 0101.06559.2022, instaurado na modalidade Pregão Eletrônico, que tem como objeto o registro de preços, do tipo por empreitada global, visando a futura contratação de serviços de implantação de subestação aéreas no município de Vargem Grande/MA.

Desta feita, consta nos autos, os seguintes documentos:

- a) Termo de Abertura do Processo Administrativo
- b) Solicitação de realização de Licitação assinada pelo Secretário Municipal de Educação;
- c) Despacho do Setor de Compras, Propostas e Planilha de Estimativa de Preços;
- d) Autorização para Abertura do Processo Licitatório;
- e) Declaração de Adequação Orçamentaria;
- f) Termo de Referência;
- g) Minuta de Edital acompanhada dos anexos;
- h) Despacho para Assessoria Jurídica;

Certifica-se que a Comissão Permanente de Licitação (CPL) juntou aos autos, Portaria que nomeia a Pregoeiro Oficial e minuta de Edital de Pregão Eletrônico - SRP, para conhecimento, análise e emissão de parecer jurídico por parte desta Assessoria Jurídica, de acordo com os ditames contidos na Lei Nº 8.666/1993.

✓ **É o breve relatório:**

✓ **ANÁLISE DA DEMANDA:**

✓ **É o breve relatório:**



✓ **ANÁLISE DA DEMANDA:**

1. DA ESCOLHA DA MODALIDADE:

Como é sabido, a Administração Pública somente pode atuar de acordo com os princípios basilares dispostos na Constituição Federal, conforme art. 37, caput, abaixo transcrito:

"Art. 37. A administração pública direta e indireta de qualquer dos Poderes da União, dos Estados, do Distrito Federal e dos Municípios obedecerá aos princípios de legalidade, impessoalidade, moralidade, publicidade e eficiência..."

A doutrina administrativista conceitua licitação como um procedimento administrativo, de observância obrigatória pelos órgãos e entidades da administração pública, em que, observada a igualdade entre os participantes, seleciona a proposta mais vantajosa ao poder público, uma vez preenchidos os requisitos mínimos necessários ao bom cumprimento das obrigações elencadas no instrumento convocatório e em seu respectivo contrato administrativo.

Trata-se, portanto, de uma disputa isonômica ao fim da qual será selecionada dentre as propostas apresentadas, aquela que demonstra maior vantajosidade aos interesses da administração para realização de obras, serviços, concessões, alienação, compras, entre outros. Tal premissa, encontra-se expressa na Carta Magna, *in verbis*:

Art. 37. A administração pública direta e indireta de qualquer dos Poderes da União, dos Estados, do Distrito Federal e dos Municípios obedecerá aos princípios de legalidade, impessoalidade, moralidade, publicidade e eficiência e, também, ao seguinte:

XXI - ressalvados os casos especificados na legislação, as obras, serviços, compras e alienações serão contratados mediante processo de licitação pública que assegure igualdade de condições a todos os concorrentes, com cláusulas que estabeleçam obrigações de pagamento, mantidas as condições efetivas da proposta, nos termos da lei, o qual somente permitirá as exigências de qualificação técnica e econômica indispensáveis à garantia do cumprimento das obrigações

As compras e contratações a serem realizadas pela Administração Pública devem ser revestidas de cuidados e adotar procedimentos simplificados, a fim de atender o devido destino dos recursos financeiros, bem como a devida aplicação. Partindo dessa premissa, a questão da escolha da modalidade de Licitação é o primeiro passo; assim norteia a jurisprudência do TCU:

Identifica-se a necessidade, motiva-se a contratação, para então, partir-se para verificação da melhor forma de sua prestação. Ou seja, a decisão pela contratação direta, por inexigibilidade ou dispensa, é posterior a toda uma etapa preparatória que deve ser a mesma para qualquer caso. A impossibilidade ou a identificação da possibilidade da contratação direta como a melhor opção para a administração, só surge após a etapa inicial de estudos. Como a regra geral é a licitação, a sua dispensa ou inexigibilidade configuram exceções. Como tal, portanto, não podem ser adotadas antes das pesquisas e estudos que permitam chegar a essa conclusão.¹

Mais especificamente, complementa-se:

¹ TCU. Acórdão nº 994/2006, Plenário, Rel. Min. Ubiratan Aguiar.



A modalidade de licitação não é definida aleatoriamente, ela será feita com base no art. 22, da Lei nº 8.666/93. Com relação à modalidade de licitação, sabe-se que o principal critério para definir se o administrador utilizará o convite, a tomada de preços ou a concorrência é o valor estimado do objeto a ser licitado.²

Segundo Jacoby³ existem dois critérios para definição da modalidade de licitação, o quantitativo e o qualitativo, sendo que o primeiro leva em consideração o preço estimado do futuro contrato e, o segundo, o objeto a ser contratado.

Entretantes, por conseguinte, a administração optou pelo procedimento licitatório na modalidade Pregão, sendo que este pode ser conceituado como:

O procedimento administrativo por meio do qual a Administração Pública, garantindo a isonomia, seleciona fornecedor ou prestador de serviço, visando à execução de objeto comum no mercado, permitindo aos licitantes, em sessão pública presencial ou virtual, reduzir o valor da proposta por meio de lances verbais e sucessivos.⁴

Do conceito exposto, podem-se retirar as principais características do pregão (Lei Federal nº 10.520/2002), que não só o diferenciam das modalidades licitatórias da Lei 8.666/93, mas proporcionam maior celeridade e eficácia nas contratações realizadas por meio desta ferramenta.

Por conseguinte, a modalidade de licitação pregão pode ser realizada, de acordo com a legislação federal, no modo presencial (Decreto Federal nº 3.555/2000) e no modo eletrônico (Decreto Federal nº 5.450/2005), sendo este último utilizado preferencialmente.

Na fase inicial da licitação, deve-se ter o cuidado de instruir o respectivo processo administrativo com os elementos preparatórios do pregão, na forma eletrônica, conforme determina o art. 9º e seus §§ do Decreto nº 5.450/05, o art. 3º da Lei nº 10.520, de 17.07.02, e aplicadas subsidiariamente às normas da Lei nº 8.666/93.

O pregão eletrônico é uma das formas de realização da modalidade licitatória de pregão, apresentando as regras básicas do pregão presencial com procedimentos específicos, caracterizando-se especialmente pela ausência da "presença física" do pregoeiro e dos demais licitantes, uma vez que toda interação é feita por meio de sistema eletrônico de comunicação pela internet, tendo como importante atributo a potencialização de agilidade aos processos licitatórios, minimizando custos para a Administração Pública.

O uso e a aplicabilidade do pregão, na forma eletrônica, proporcionam grandes vantagens aos entes públicos, notadamente em virtude de suas características de celeridade, desburocratização, economia, ampla divulgação, publicidade e eficiência na contratação

Vale destacar o art. 9º do Decreto nº 5.450, de 2005, que trata da fase inicial referente à modalidade de licitação escolhida, relacionando os procedimentos necessários nos seguintes termos:

Art. 9º Na fase preparatória do pregão, na forma eletrônica, será observado o seguinte:

² TCU. Acórdão nº 103/2004.

³ FERNANDES, J. U. Jacoby. *Contratação Direta sem Licitação*. Belo Horizonte: Fórum, 2008. p. 130.

⁴ FERNANDES, Jorge Ulisses Jacoby. *Sistema de Registro de Preços e pregão presencial e eletrônico*. 2. ed. Belo Horizonte: Fórum, 2006. p. 455.



- I - elaboração de termo de referência pelo órgão requisitante, com indicação do objeto de forma precisa, suficiente e clara, vedadas especificações que, por excessivas, irrelevantes ou desnecessárias, limitem ou frustrem a competição ou sua realização;
- II - aprovação do termo de referência pela autoridade competente;
- III - apresentação de justificativa da necessidade da contratação;
- IV - elaboração do edital, estabelecendo critérios de aceitação das propostas;
- V - definição das exigências de habilitação, das sanções aplicáveis, inclusive no que se refere aos prazos e condições que, pelas suas particularidades, sejam consideradas relevantes para a celebração e execução do contrato e o atendimento das necessidades da administração;
- VI - designação do pregoeiro e de sua equipe de apoio.

§ 1º A autoridade competente motivará os atos especificados nos incisos II e III, indicando os elementos técnicos fundamentais que o apoiam, bem como quanto aos elementos contidos no orçamento estimativo e no cronograma físico-financeiro de desembolso, se for o caso, elaborados pela administração.

§ 2º O termo de referência é o documento que deverá conter elementos capazes de propiciar avaliação do custo pela administração diante de orçamento detalhado, definição dos métodos, estratégia de suprimento, valor estimado em planilhas de acordo com o preço de mercado, cronograma físico-financeiro, se for o caso, critério de aceitação do objeto deveres do contratado e do contratante, procedimentos de fiscalização e gerenciamento do contrato, prazo de execução e sanções, de forma clara, concisa e objetiva.

Assim, dadas as vantagens do pregão eletrônico, o Decreto nº 10.024, de 20 de setembro de 2019, tornou obrigatória a utilização da modalidade eletrônica para aquisição de bens e serviços comuns, *in verbis*:

Art. 1º Este Decreto regulamenta a licitação, na modalidade de pregão, na forma eletrônica, para a aquisição de bens e a contratação de serviços comuns, incluídos os serviços comuns de engenharia, e dispõe sobre o uso da dispensa eletrônica, no âmbito da administração pública federal.

§ 1º A utilização da modalidade de pregão, na forma eletrônica, pelos órgãos da administração pública federal direta, pelas autarquias, pelas fundações e pelos fundos especiais é obrigatória. (grifo nosso)

Porém, a obrigatoriedade estabelecida poderá ser afastada, em caráter excepcional, mediante prévia justificativa da autoridade competente, estribada na inviabilidade técnica ou na desvantagem para a administração na realização da forma eletrônica, conforme dicção do §4º, do art. 1º, do Decreto nº 10.024/2019:

§ 4º Será admitida, excepcionalmente, mediante prévia justificativa da autoridade competente, a utilização da forma de pregão presencial nas licitações de que trata o caput ou a não adoção do sistema de dispensa eletrônica, desde que fique comprovada a inviabilidade técnica ou a desvantagem para a administração na realização da forma eletrônica.

No caso em tela, a análise do presente parecer é restrita aos parâmetros determinados pela Lei nº 8.666/93, pela Lei nº 10.520/02 e Decreto 5.450/05 e pelo Decreto 7.892/13 e 8.250/14.

No mérito, a contratação poderá ser levada a efeito pela modalidade escolhida, ou seja, o Pregão, do tipo menor preço por item, utilizando-se do pelo formato Eletrônico, com amparo no Decreto 5.440/05, haja vista tratar-se de aquisição de bens e serviços comuns, ou seja "...aqueles cujos padrões de desempenho e qualidade possam ser objetivamente definidos pelo edital, por meio de especificações definidos pelo edital, por meio de especificações usuais do mercado.



Foi anexado formulário ao processo, descrevendo a necessidade de se realizar licitação com itens exclusivos para Micro e Pequenas Empresas, em razão dos valores dos mesmos, os quais não ultrapassam o limite estabelecido pelas referidas normas.

Com relação a licitação ter itens destinados à exclusiva participação de Microempresas e Empresas de Pequeno Porte, tal exclusividade encontra respaldo no disposto no inciso I do art. 48 da Lei Complementar nº 123/06, alterada pela Lei Complementar nº 147/14, bem como está amparada pelo que disciplina o inciso III do § 1º do art. 34 da Lei Complementar Municipal nº 1/15, ambos transcritos abaixo:

LC nº 123/06:

Art. 48. Para o cumprimento do disposto no art. 47 desta Lei Complementar, a administração pública: I- deverá realizar processo licitatório destinado exclusivamente à participação de microempresas e empresas de pequeno porte nos itens de contratação cujo valor seja de até R\$ 80.000,00 (oitenta mil reais); (...)

Sem embargo, identifica-se que o preâmbulo do Edital aponta como fundamento legal do procedimento licitatório o Decreto nº 5.450/2005, que rege o pregão eletrônico. Dessa forma, em se tratando de recurso financeiro não proveniente de verba federal (fundo-a-fundo ou convênio), não se identifica óbice para o aceite de aplicabilidade da referida norma como sustentáculo integralizado como cláusulas do Edital (entendido como a norma base dos participantes no certame). Desta via, há indicação para aplicar o Decreto Federal nº 5.450/2005 (Pregão Eletrônico).

Em conclusão, o gestor deverá municiar os autos com as justificativas técnicas e apresentar as razões para o enquadramento do objeto a ser licitado nos conceitos dispostos no art. 1º da Lei nº 10.520/2002 e no art. 3º da Decreto nº 10.024/2019.

2. DA FASE INTERNA DO PREGÃO

O Pregão se desenvolve em uma fase interna, comum a todas as modalidades de licitação, na qual são praticados atos relacionados à delimitação dos termos que serão contratados, e em uma fase externa, que se inicia com a publicação do instrumento convocatório e termina com a assinatura do contrato.

Entre as inovações promovidas pelo Decreto nº 10.024/2019, destaca-se inclusão do Planejamento da Contratação na fase interna do certame licitatório.

E de acordo com o art. 14 do Decreto nº 10.024/2019, no planejamento do pregão será observado o seguinte:

- I - elaboração do estudo técnico preliminar e do termo de referência;**
- II - aprovação do estudo técnico preliminar e do termo de referência pela autoridade competente ou por quem está delegar;**
- III - elaboração do edital, que estabelecerá os critérios de julgamento e a aceitação das propostas, o modo de disputa e, quando necessário, o intervalo mínimo de diferença de valores ou de percentuais entre os lances, que incidirá tanto em relação aos lances intermediários quanto em relação ao lance que cobrir a melhor oferta;**



- IV - definição das exigências de habilitação, das sanções aplicáveis, dos prazos e das condições que, pelas suas particularidades, sejam consideradas relevantes para a celebração e a execução do contrato e o atendimento das necessidades da administração pública; e
- V - designação do pregoeiro e de sua equipe de apoio.

Evidencia-se que o planejamento da contratação permite que a Administração: i) identifique suas principais necessidades; ii) defina adequadamente os quantitativos que serão necessários para o atendimento da demanda; iii) averigüe a periodicidade da contratação e o cabimento do Sistema de Registro de Preço; iv) delimite adequadamente o objeto, definindo características específicas que atendam a necessidade da instituição, mas com a devida cautela para não restringir indevidamente a competitividade; e v) realize ampla pesquisa de mercado para estimar o preço da contratação.

Logo, o planejamento tem o condão de condicionar todas as demais fases e etapas do processo e de determinar ou não o sucesso da contratação.

Já o art. 8º do Decreto nº 10.024/2019 define os documentos necessários à instrução do procedimento, que serão estudados nos próximos tópicos:

- I - estudo técnico preliminar, quando necessário;
- II - termo de referência;
- III - planilha estimativa de despesa;
- IV - previsão dos recursos orçamentários necessários, com a indicação das rubricas, exceto na hipótese de pregão para registro de preços;
- V - autorização de abertura da licitação;
- VI - designação do pregoeiro e da equipe de apoio;
- VII - edital e respectivos anexos;
- VIII - minuta do termo do contrato, ou instrumento equivalente, ou minuta da ata de registro de preços, conforme o caso;
- IX - parecer jurídico;

2.1 Estudo Técnico Preliminar

O estudo técnico preliminar é o documento constitutivo da primeira etapa do planejamento de uma contratação, que caracteriza o interesse público envolvido e a melhor solução ao problema a ser resolvido e que, na hipótese de conclusão pela viabilidade da contratação, fundamenta o termo de referência.

É importante registrar que a realização do estudo técnico preliminar não é obrigatória, visto que o inc. I do art. 8, do Decreto nº 10.024/2019, de maneira expressa, estabelece que o processo será instruído com o estudo "quando necessário".

Esse "quando necessário" significa que o gestor deverá perquirir se há norma que exija o estudo técnico preliminar para a contratação que pretende empreender. Os exemplos mais comuns de necessidade de estudo técnico preliminar são as contratações de "TI/TIC" (que não são abrangidas pelo presente parecer referencial, inclusive por esse motivo) e as contratações de "serviços terceirizados" (já abarcadas pelo Parecer Referencial nº 5/2020).

De qualquer forma, o gestor público deverá observar se existe alguma norma que exija o estudo técnico para a contratação que realizará. O controle de tal planejamento, entretanto, é de índole mais técnica do que jurídica, tendo como sede privilegiada de revisão as unidades de controle interno dos órgãos da Administração, salvo dúvida jurídica específica.



2.2 Termo de Referência

O Termo de Referência deve ser elaborado com vistas à clara e precisa definição do objeto a ser contratado, vedadas especificações que, por excessivas, irrelevantes ou desnecessárias, limitem a competição, a teor do art. 3º, III, da Lei nº 10.520/2002.

Assim, o Termo de Referência deve apresentar o seguinte conteúdo (art. 3º, XI, do Decreto nº 10.024/2019):

- a) os elementos que embasam a avaliação do custo pela administração pública, a partir dos padrões de desempenho e qualidade estabelecidos e das condições de entrega do objeto, com as seguintes informações:
1. a definição do objeto contratual e dos métodos para a sua execução, vedadas especificações excessivas, irrelevantes ou desnecessárias, que limitem ou frustrem a competição ou a realização do certame;
 2. o valor estimado do objeto da licitação demonstrado em planilhas, de acordo com o preço de mercado; e
 3. o cronograma físico-financeiro, se necessário;
- b) o critério de aceitação do objeto;
- c) os deveres do contratado e do contratante;
- d) a relação dos documentos essenciais à verificação da qualificação técnica e econômico-financeira, se necessária;
- e) os procedimentos de fiscalização e gerenciamento do contrato ou da ata de registro de preços;
- f) o prazo para execução do contrato; e
- g) as sanções previstas de forma objetiva, suficiente e clara.

O Termo de Referência deve ser elaborado pelo setor requisitante da demanda e aprovado pela autoridade competente, conforme exigência do art. 14, inciso II, do Decreto nº 10.024/2019.

2.3 Definição do Objeto

No tocante à definição do objeto, deve-se evitar descrições muito genéricas que implicariam no risco de contratar algo não desejado, como também, descrições muito específicas que podem ensejar o direcionamento da licitação ou a restrição indevida da competitividade.

Além disso, urge asseverar que, o art. 15, §7º, da Lei 8.666/93, veda a indicação de marcas específicas, salvo se houver justificativa técnica plausível, conforme jurisprudência do Tribunal de Contas da União - TCU:

A indicação de marca no edital deve estar amparada em razões de ordem técnica, de forma motivada e documentada, que demonstrem ser aquela marca específica a única capaz de satisfazer o interesse público. (Acórdão 113/2016 Plenário, rel. Min. Bruno Dantas, 27/01/2016).

A restrição quanto à participação de determinadas marcas em licitação deve ser formal e tecnicamente justificada nos autos do procedimento licitatório. (Acórdão 4476/2016 - 2ª Câmara, rel. Min. Ana Arraes, 12/04/2016).

Logo, a previsão de exigências na especificação do objeto que possam restringir a competitividade, deve ser devidamente justificada nos autos, de modo a comprovar a sua efetiva necessidade para a consecução dos objetivos almejados pela Administração.

2.4 Valor estimado demonstrado em planilha



Outro elemento do Termo de Referência que merece destaque é o *valor estimado do objeto da licitação demonstrado em planilhas, de acordo com o preço de mercado.*

Deve ser elaborado, previamente ao certame, orçamento detalhado em planilhas que expressem a composição de todos os custos unitários dos serviços pretendidos, exigindo-se das licitantes as referidas composições em suas propostas.

A pesquisa de preço possibilita que a Administração apure a existência de recursos orçamentários para assunção das despesas e permite aferir a exequibilidade das ofertas apresentadas. Assim, a definição do valor de referência servirá como parâmetro objeto para julgamento das propostas apresentadas pelos licitantes.

Desse modo, deve-se realizar ampla pesquisa de preços no mercado, objetivando estimar o custo de cada item a ser adquirido.

Sobre o tema, o Decreto Distrital nº 39.453/2018, ao regulamentar a Lei distrital nº 5.525, de 26 de agosto de 2015, estabeleceu os seguintes parâmetros para a realização da pesquisa de preço. Vejamos:

Art. 4º A pesquisa de preços será realizada mediante a utilização dos seguintes parâmetros:

- I** - relatório de pesquisa de preços de produtos com base nas informações da Nota Fiscal eletrônica - NFE;
- II** - preços públicos referentes a aquisições ou contratações similares realizadas pelo Distrito Federal e demais entes públicos;
- III** - pesquisa junto a fornecedores;
- IV** - pesquisa publicada em mídias ou sítios especializados ou de domínio amplo.

Parágrafo único. A opção pela utilização de outro parâmetro de pesquisa ou método para obtenção do valor de referência deverá ser descrita e justificada nos autos pelo gestor responsável.

Conforme dispõe o art. 5º do referido Decreto, a pesquisa de preços será realizada da forma mais ampla possível e deverá ser composta de, no mínimo, 03 valores válidos, além de contemplar todas as características do objeto, incluindo referência à marca e especificações exclusivas, quando cabível.

Destaca-se que a planilha de preços deverá, obrigatoriamente, apontar os critérios utilizados para identificar os valores exorbitantes ou inexequíveis, que deverão ser fundamentados e descritos, dentro do processo administrativo, os motivos que levaram o administrador a desconsiderar tais valores. Além disso, deverá descrever a memória de cálculo e a metodologia aplicada para a obtenção dos valores de referência.

Cabe alertar à Administração quanto à necessária observância dos apontamentos feitos no tocante à pesquisa de preços na fase interna de todos os certames licitatórios, oportunidade na qual se deve frisar que a análise quanto ao mérito da pesquisa de preço foge da esfera de atribuição da Assessoria Jurídica, tendo em vista que tal avaliação se reveste do cunho eminentemente técnico, razão pela qual compete à área técnica certificar a legitimidade da pesquisa realizada e do respectivo preço estimado.

2.5 Sigilo do valor estimado



Importante registrar que o novo decreto do Pregão Eletrônico possibilitou o sigiloso inicial do valor estimado da licitação em determinadas situações. Vejamos:

Art. 15. O valor estimado ou o valor máximo aceitável para a contratação, se não constar expressamente do edital, possuirá caráter sigiloso e será disponibilizado exclusiva e permanentemente aos órgãos de controle externo e interno.

§ 1º O caráter sigiloso do valor estimado ou do valor máximo aceitável para a contratação será fundamentado no § 3º do art. 7º da Lei nº 12.527, de 18 de novembro de 2011, e no art. 20 do Decreto nº 7.724, de 16 de maio de 2012.

§ 2º Para fins do disposto no caput, o valor estimado ou o valor máximo aceitável para a contratação será tornado público apenas e imediatamente após o encerramento do envio de lances, sem prejuízo da divulgação do detalhamento dos quantitativos e das demais informações necessárias à elaboração das propostas.

Ao revés, nas hipóteses em que for adotado o critério de julgamento pelo maior desconto, o valor estimado, o valor máximo aceitável ou o valor de referência para aplicação do desconto deverá constar obrigatoriamente do instrumento convocatório (art. 15, §3º).

Desta feita, conforme precedentes do Tribunal de Contas da União que embasaram a orientação outrora apresentada por esta Casa Jurídica, caberá ao gestor motivar a escolha pelo sigilo do orçamento-base, considerando as circunstâncias e características do objeto de cada uma das licitações que utilizar o presente referencial.

2.6 Cronogramas físico-financeiro

Por derradeiro, no que se refere ao cronograma físico-financeiro, o Decreto nº 10.024/2019 não determina sua obrigatoriedade, sendo exigido apenas "se necessário". Dessa forma, caberá à Administração no caso concreto avaliar sua imprescindibilidade e apresentar as razões de índole técnica para a não apresentação.

Realizadas as considerações pertinentes aos principais elementos do Termo de Referência, serão apresentados outros pontos que, a depender do caso, deverão ser igualmente observados pelo gestor na elaboração do Termo de Referência.

2.7 Disponibilidades orçamentárias

Por força do disposto no §2º, do art. 7º, do Decreto 39.103/2018, na licitação para registro de preços, não será necessário indicar a dotação orçamentária, pois esta somente será exigida para a formalização do contrato ou outro instrumento hábil, na forma do art. 62 da Lei nº 8666/1993.

3. SISTEMA DE REGISTRO DE PREÇO

É necessário, primeiramente, definir o Sistema de Registro de Preços, previsto pela Lei nº 8.666/93 e regulamentado pelo Decreto nº 7.892/13:

Lei nº 8.666/93:

Art. 15. As compras, sempre que possível, deverão:



I - atender ao princípio da padronização, que imponha compatibilidade de especificações técnicas e de desempenho, observadas, quando for o caso, as condições de manutenção, assistência técnica e garantia oferecidas;

II - ser processadas através de sistema de registro de preços;

(...)

§ 1º O registro de preços será precedido de ampla pesquisa de mercado.

§ 2º Os preços registrados serão publicados trimestralmente para orientação da Administração, na imprensa oficial.

§ 3º O sistema de registro de preços será regulamentado por decreto, atendidas as peculiaridades regionais, observadas as seguintes condições:

I - seleção feita mediante concorrência;

II - estipulação prévia do sistema de controle e atualização dos preços registrados;

III - validade do registro não superior a um ano.

§ 4º A existência de preços registrados não obriga a Administração a firmar as contratações que deles poderão advir, ficando-lhe facultada a utilização de outros meios, respeitada a legislação relativa às licitações, sendo assegurado ao beneficiário do registro preferência em igualdade de condições.

Decreto nº 7.892/13:

Art. 1º As contratações de serviços e a aquisição de bens, quando efetuadas pelo Sistema de Registro de Preços - SRP, no âmbito da administração pública federal direta, autárquica e fundacional, fundos especiais, empresas públicas, sociedades de economia mista e demais entidades controladas, direta ou indiretamente pela União, obedecerão ao disposto neste Decreto.

Art. 2º Para os efeitos deste Decreto, são adotadas as seguintes definições:

I - Sistema de Registro de Preços - conjunto de procedimentos para registro formal de preços relativos à prestação de serviços e aquisição de bens, para contratações futuras;

II - ata de registro de preços - documento vinculativo, obrigacional, com característica de compromisso para futura contratação, em que se registram os preços, fornecedores, órgãos participantes e condições a serem praticadas, conforme as disposições contidas no instrumento convocatório e propostas apresentadas;

III - órgão gerenciador - órgão ou entidade da administração pública federal responsável pela condução do conjunto de procedimentos para registro de preços e gerenciamento da ata de registro de preços dele decorrente;

IV - órgão participante - órgão ou entidade da administração pública federal que participa dos procedimentos iniciais do Sistema de Registro de Preços e integra a ata de registro de preços; e

V - órgão não participante - órgão ou entidade da administração pública que, não tendo participado dos procedimentos iniciais da licitação, atendidos os requisitos desta norma, faz adesão à ata de registro de preços.

Inegáveis são as vantagens dos registros de preços às aquisições da Administração Pública, mormente o fato de que o planejamento é princípio da Administração Pública, expresso no inciso I do art. 6º do Decreto-lei nº 200, de 25 de fevereiro de 1.967, sendo extremamente valorizado, como prática de sua concreção, que a Administração utilize, para suas contratações, o sistema de registro de preços.

Bem assim na Doutrina abalizada sobre as vantagens da adoção do sistema de registro de preços:

A existência do registro de preços não pode impor a realização de compras inadequadas. Por ocasião de cada contratação, o agente estatal deverá verificar se o produto e o preço constantes do registro são satisfatórios. Se não forem deverá realizar licitação específica. Se forem, realizar as aquisições sem maior burocracia (...) (JUSTEN FILHO, Marçal. Curso de Direito Administrativo. 3ª edição São Paulo- Saraiva, 2008, p. 417



O Próprio Tribunal de Contas da União incentiva o seu uso, a fim de combater o fracionamento das despesas:

Com o intuito de evitar o fracionamento de despesa, vedado pelo art. 23, § 2º da Lei nº 8.666/1993, utilizar-se, na aquisição de bens, do sistema de registro de preços de que tratam o inciso II, e §§ 1º e 4º do art. 15 da citada Lei, regulamentado pelo Decreto nº 2.743 de 21.8.1998.

Também a Advocacia-Geral da União reconhece uma das grandes vantagens da adoção do sistema de registro de preços, a saber, a dispensa de comprovação de dotação orçamentária por ocasião da abertura de sua fase externa, senão, previamente à eventual assinatura do contrato administrativo decorrente da ata registrada. A propósito vejamos: "NA LICITAÇÃO PARA REGISTRO DE PREÇOS, A INDICAÇÃO DA DOTAÇÃO ORÇAMENTARIA E EXIGIVEL APENAS ANTES DA ASSINATURA DO CONTRATO." (Orientação Normativa nº 20, de 01 de abril de 2009).

Ocorre que, do procedimento licitatório que origina a futura ata de registro de preços, regras deverão ser observadas, como em qualquer certame de licitação, a saber do Decreto nº 7.892/13:

Art. 9º O edital de licitação para registro de preços observará o disposto nas Leis nº 8.666, de 1993, e nº 10.520, de 2002, e contemplará, no mínimo:

I - a especificação ou descrição do objeto, que explicitará o conjunto de elementos necessários e suficientes, com nível de precisão adequado para a caracterização do bem ou serviço, inclusive definindo as respectivas unidades de medida usualmente adotadas;

II - estimativa de quantidades a serem adquiridas pelo órgão gerenciador e órgãos participantes;

III - estimativa de quantidades a serem adquiridas por órgãos não participantes, observado o disposto no § 4º do art. 22, no caso de o órgão gerenciador admitir adesões;

IV - quantidade mínima de unidades a ser cotada, por item, no caso de bens;

V - condições quanto ao local, prazo de entrega, forma de pagamento, e nos casos de serviços, quando cabível, frequência, periodicidade, características do pessoal, materiais e equipamentos a serem utilizados, procedimentos, cuidados, deveres, disciplina e controles a serem adotados;

VI - prazo de validade do registro de preço, observado o disposto no caput do art. 12;

VII - órgãos e entidades participantes do registro de preço;

VIII - modelos de planilhas de custo e minutas de contratos, quando cabível;

IX - penalidades por descumprimento das condições;

X - minuta da ata de registro de preços como anexo; e CNPJ Nº 22.938.757/0001-63

XI - realização periódica de pesquisa de mercado para comprovação da vantajosidade.

§ 1º O edital poderá admitir, como critério de julgamento, o menor preço aferido pela oferta de desconto sobre tabela de preços praticados no mercado, desde que tecnicamente justificado.

§ 2º Quando o edital previr o fornecimento de bens ou prestação de serviços em locais diferentes, é facultada a exigência de apresentação de proposta diferenciada por região, de modo que aos preços sejam acrescidos custos variáveis por região.

§ 3º A estimativa a que se refere o inciso III do caput não será considerada para fins de qualificação técnica e qualificação econômico-financeira na habilitação do licitante.

Os princípios licitatórios, insculpidos no art. 3º da Lei nº 8.666/93 com a redação conferida pela Medida Provisória de nº 495, de 2010, decorrentes dos próprios princípios da Administração Pública Constantes do caput art. 37 da Constituição Federal, deverão ser observados no procedimento do sistema de registro de preços, a saber: Art. 3º A licitação destina-se a garantir a observância do princípio constitucional da isonomia, a seleção da proposta mais vantajosa para a administração e a promoção do desenvolvimento nacional, e será processada e julgada em estrita conformidade com os princípios básicos da legalidade, de impessoalidade, da moralidade, da



igualdade da publicidade, da probidade administrativa, da vinculação ao instrumento convocatório, do julgamento objetivo e dos que lhes são correlatos.

4. **DA ANÁLISE DA MINUTA DO EDITAL:**

A primeira fase da licitação encontra-se disciplinada em linhas gerais no art. 38, da Lei nº. 8.666/93, no qual faremos uma comparação entre os requisitos contidos nos incisos do referido artigo e a Minuta do Edital apresentado pela CPL/PMVG. Senão vejamos:

Art. 38. O procedimento da licitação será iniciado com a abertura de processo administrativo, devidamente autuado, protocolado e numerado, contendo a autorização respectiva, a indicação sucinta de seu objeto e do recurso próprio para a despesa, e ao qual serão juntados oportunamente:

- I. edital ou convite e respectivos anexos, quando for o caso;
- II. comprovante das publicações do edital resumido, na forma do art. 21 desta Lei, ou da entrega do convite [ainda não alcançou este estágio];
- III. ato de designação da comissão de licitação do leiloeiro administrativo ou oficial, ou do responsável pelo convite;
- IV. original das propostas e dos documentos que as instruírem [ainda não alcançou este estágio];
- V. atas, relatórios e deliberações da comissão julgadora [ainda não alcançou este estágio];
- VI. pareceres técnicos ou jurídicos emitidos sobre a licitação, dispensa ou inexigibilidade;
- VII. atos de adjudicação do objeto da licitação e da sua homologação [ainda não alcançou este estágio];
- VIII. recursos eventualmente apresentados pelos licitantes e respectivas manifestações e decisões [ainda não alcançou este estágio];
- IX. despacho de anulação ou de revogação da licitação, quando for o caso, fundamentado circunstanciadamente;
- X. termo de contrato ou instrumento equivalente, conforme o caso.
- XI. outros comprovantes de publicações.
- XII. demais documentos relativos à licitação.

Parágrafo único. As minutas de editais de licitação, bem como as dos contratos, acordos, convênios ou ajustes devem ser previamente examinadas e aprovadas por assessoria jurídica da Administração.

Relativamente à fase interna, **Marçal Justen Filho**⁵ indica que ela se destina a:

- a) verificar a necessidade e a conveniência da contratação de terceiros [atualmente o Estado não possui estrutura própria para a fabricação do produto solicitado, sendo que a necessidade foi colocada no Ofício que motivara o presente processo];
- b) determinar a presença dos pressupostos legais para a contratação (inclusive a disponibilidade de recursos orçamentários);
- c) determinar a prática de prévios indispensáveis à licitação (quantificação das necessidades administrativas, avaliação de bens, elaboração de projetos básicos etc.);
- d) definir o objeto do contrato e as condições básicas de contratação;
- e) verifica os pressupostos básicos da licitação, definir a modalidade e elaborar o ato convocatório da licitação.

In casu, constata-se a legalidade do pedido, da motivação (ratificada pelo Ordenador de Despesas ao autorizar), dotação orçamentária equivalente ao valor estimado, identificação da pesquisa de mercado, justificando o preço. Identifica-se, ainda, a autorização para a abertura do processo licitatório (art. 38, *caput*, Lei Federal nº 8.666/93)

⁵ JUSTEN FILHO, Marçal. *Comentários à Lei de Licitações e Contratos Administrativos*. 13 ed. São Paulo: Dialética, 2009. p. 348.



Ato contínuo, o art. 40 da Lei Federal nº 8.666/93 traz em seu bojo normas e condições que devem vigorar no Edital quando da sua elaboração, no qual se fará a seguir uma comparação entre os requisitos contidos nos incisos mencionados e a Minuta do Edital apresentada pela CPL/PMVG. Senão vejamos:

- I - preâmbulo contendo o nome da repartição interessada e de seu setor;
- II - modalidade; regime de execução e o tipo de licitação; a menção de que será regida pela Lei n.º 8.666/93; objeto da licitação de maneira clara e sucinta;
- III - Sanções para o caso de inadimplemento;
- IV - local onde poderá ser examinado e adquirido o projeto básico;
- V - se há projeto executivo disponível na data da publicação do edital de licitação e o local onde possa ser examinado e adquirido; [não se aplica ao caso];
- VI - condições para participação na licitação, em conformidade com os arts. 27 a 31 da Lei n.º 8.666/93;
- VII - critério para julgamento, com disposições claras e parâmetros objetivos;
- VIII - locais, horários e códigos de acesso dos meios de comunicação à distância em que serão fornecidos elementos, informações e esclarecimentos relativos à licitação e às condições para atendimento das obrigações necessárias ao cumprimento de seu objeto;
- IX - [não se aplica ao caso - exigido somente no caso de licitações internacionais];
- X - o critério de aceitabilidade dos preços unitário e global (...);
- XI - critério de reajuste (...);
- XII - {VETADO};
- XIII - [não se aplica ao caso];
- XIV - condições de pagamento (...);
- XV - instruções e normas para os recursos previstos na lei;
- XVI - condições de recebimento do objeto da licitação;
- XVII - outras indicações específicas ou peculiaridades da licitação;

.....omissis.....

§2º Constituem anexos do edital, dele fazendo parte integrante:

- I - o projeto básico e/ou executivo, com todas as suas partes, desenhos, especificações e outros complementos;
- II - orçamento estimando em planilhas de quantitativos e preços unitários;
- III - a minuta do contrato a ser firmado entre a Administração e o licitante vencedor.

Constam, ainda, na Minuta do Edital: Termo de Referência; Modelo de Carta Credencial, Modelo de Proposta de Preço; Modelo de Declaração, e Minuta de Contrato, Modelo Declaração de Proposta de Preço. Sendo que, em relação a estas minutas, não há nada que as desmereça.

Em relação à minuta do contrato, tem-se o art. 55 da Lei nº. 8.666/93, no qual faremos uma comparação entre os requisitos contidos nos incisos do referido artigo e a Minuta apresentada pela CPL/PMVG. Senão vejamos:

Art. 55. São cláusulas necessárias em todo contrato as que estabeleçam:

- I - o objeto e seus elementos característicos;
- II - o regime de execução ou a forma de fornecimento;
- III - o preço e as condições de pagamento, os critérios, data-base e periodicidade do reajustamento de preços, os critérios de atualização monetária entre a data do adimplemento das obrigações e a do efetivo pagamento;
- IV - os prazos de início de etapas de execução, de conclusão, de entrega, de observação e de recebimento definitivo, conforme o caso;
- V - o crédito pelo qual correrá a despesa, com a indicação da classificação funcional programática e da categoria econômica;
- VI - as garantias oferecidas para assegurar sua plena execução, quando exigidas;
- VII - os direitos e as responsabilidades das partes, as penalidades cabíveis e os valores das multas;
- VIII - os casos de rescisão;



IX - o reconhecimento dos direitos da Administração, em caso de rescisão administrativa prevista no art. 77 desta Lei;

X - as condições de importação, a data e a taxa de câmbio para conversão, quando for o caso [não se aplica ao caso];

XI - a vinculação ao edital de licitação ou ao termo que a dispensou ou a inexigiu, ao convite e à proposta do licitante vencedor;

XII - a legislação aplicável à execução do contrato e especialmente aos casos omissos;

XIII - a obrigação do contratado de manter, durante toda a execução do contrato, em compatibilidade com as obrigações por ele assumidas, todas as condições de habilitação e qualificação exigidas na licitação.

§ 1º (VETADO)

§ 1º (Vetado).

§ 2º Nos contratos celebrados pela Administração Pública com pessoas físicas ou jurídicas, inclusive aquelas domiciliadas no estrangeiro, deverá constar necessariamente cláusula que declare competente o foro da sede da Administração para dirimir qualquer questão contratual, salvo o disposto no § 6º do art. 32 desta Lei.

§ 3º [...].

Nesse diapasão, observa-se que a Minuta do Contrato em epígrafe contém as cláusulas necessárias para formação do instrumento público contratual, conforme prescreve as normas estabelecidas na Lei Federal.

5. CONSIDERAÇÕES FINAIS:

Por derradeiro, cumpre salientar que a presente manifestação toma por base, exclusivamente, os elementos que constam, até a presente data, nos autos do processo administrativo em epígrafe.

Destarte, à luz da competência desta Assessoria Jurídica, não lhe compete adentrar à conveniência e à oportunidade dos atos praticados no âmbito da Prefeitura Municipal, nem analisar aspectos de natureza eminentemente técnico-administrativa.

✓ **DISPOSITIVO:**

Ante aos fatos expostos e análise jurídica realizada pela a Lei nº 8.666/1993 e correlatas, entende-se por opinar neste parecer que, diante da presente análise, verificamos que todo o procedimento administrativo até o presente momento, bem como a minuta, está em consonância com os ditames da Lei de Licitações, lembrando-se que as especificações técnicas e a estimativa de custo dizem respeito à análise de responsabilidade exclusiva dos setores competentes.

✓ **É o parecer. Sub Censura:**

✓ **ENCAMINHAMENTO:**

encaminhem-se os autos ao ORDENADOR DE DESPESAS DO ORGÃO GERENCIADOR para conhecimento, providências e demais deliberações ao seu cargo.

Vargem Grande (MA), 01 de dezembro de 2022.

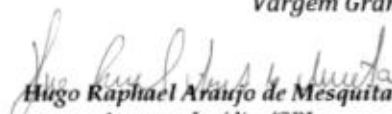
Hugo Raphael Araújo de Mesquita
Assessor Jurídico/CPL
OAB/MA 17.018



PREÂMBULO:

Torna-se público, para conhecimento dos interessados, que a **PREFEITURA MUNICIPAL DE VARGEM GRANDE**, Estado do Maranhão, por meio do Pregoeiro Municipal instituído pela Portaria nº. **004/2022, de 05 de Janeiro de 2022**, torna público para conhecimento dos interessados que no **dia 19 de dezembro de 2022, horário: 16:00h**, que na Comissão Permanente de Licitação, na Rua Dr. Nina Rodrigues, 20 - Centro, Vargem Grande – MA, realizará licitação, na modalidade **PREGÃO**, na forma **ELETRÔNICA**, na forma de **Registro de Preços**, com critério de julgamento **Menor Preço, Global**, nos termos da Lei nº 10.520, de 17 de julho de 2002, regulamento pelo Decreto Federal nº 10.024, de 20 de setembro de 2019, Decreto Municipal nº 018/2020, Decreto Federal 7.892/13, alterado pelo Decreto Federal nº 9.488/13, regulamentado pela Lei Municipal nº 671/2021 de 29 de Setembro de 2021, da Lei Complementar nº 123, de 14 de dezembro de 2006, da Lei nº 11.488, de 15 de junho de 2007, do Decreto nº 8.538, de 06 de outubro de 2015, aplicando-se, subsidiariamente, a Lei nº 8.666, de 21 de junho de 1993, e as exigências estabelecidas neste Edital.

Início de Recebimento de Propostas: A partir das 18:00 horas do dia 06/12/2022.

Fim do Recebimento de Propostas: Às 18:00 horas do dia 16/12/2022, horário de Brasília-DF

Início da Sessão: Às 16:00 horas do dia 19/12/2022, horário de Brasília-DF.

Local: licitamaisbrasil.com.br

1. DO OBJETO

- 1.1. O objeto da presente licitação é a escolha da proposta mais vantajosa para o Registro de Preços, do tipo menor Preço por Empreitada Global, visando a Futura Contratação de Serviços de Implantação de Subestações Aéreas no Município de Vargem Grande/MA, conforme condições, quantidades e exigências estabelecidas neste Edital e seus anexos
- 1.2. O critério de julgamento adotado será o menor preço Global, observadas as exigências contidas neste Edital e seus Anexos quanto às especificações do objeto.

2. DO REGISTRO DE PREÇOS

- 2.1. As regras referentes aos órgãos gerenciador e participantes, bem como a eventuais adesões são as que constam da minuta de Ata de Registro de Preços.

3. DO CREDENCIAMENTO

- 3.1. Os procedimentos para credenciamento e obtenção da chave e senha de acesso poderão ser iniciados diretamente no site de licitações no endereço eletrônico licitamaisbrasil.com.br, através da opção Cadastro de Fornecedor.
- 3.2. O credenciamento junto ao provedor do sistema implica a responsabilidade do licitante ou de seu representante legal e a presunção de sua capacidade técnica para realização das transações inerentes a este Pregão.
- 3.3. O licitante responsabiliza-se exclusiva e formalmente pelas transações efetuadas em seu nome, assume como firmes e verdadeiras suas propostas e seus lances, inclusive os atos praticados diretamente ou por seu representante, excluída a responsabilidade do provedor do sistema ou do órgão ou entidade promotora da licitação por eventuais danos decorrentes de uso indevido das credenciais de acesso, ainda que por terceiros.
- 3.4. É de responsabilidade do cadastrado conferir a exatidão dos seus dados cadastrais sobre o credenciamento no sistema eletrônico e poderão ser dirimidas através da central de atendimento aos licitantes, disponíveis no endereço eletrônico licitamaisbrasil.com.br e mantê-los atualizados junto aos órgãos responsáveis pela informação, devendo proceder, imediatamente, à correção ou à alteração dos registros tão logo identifique incorreção ou aqueles se tornem desatualizados.

- 3.5. A não observância do disposto no subitem anterior poderá ensejar desclassificação no MOMENTO DA HABILITAÇÃO
- 3.6. Qualquer dúvida dos interessados em relação ao acesso a **Plataforma Licita Mais Brasil**, poderá ser esclarecida através dos canais de atendimento da Plataforma, de segunda a sexta-feira, das 8 às 18 horas (horário de Brasília) por **telefone 0800-591-6173**, **WhatsApp (11)4040-8714**, ou **e-mail contato@licitamaisbrasil.com.br**,

4. DA PARTICIPAÇÃO NO PREGÃO.

- 4.1. Poderão participar deste Pregão interessados cujo ramo de atividade seja compatível com o objeto desta licitação e qualquer firma individual ou sociedade, regularmente estabelecida no País, que sejam especializadas no objeto desta licitação e que satisfaçam todas as exigências, especificações e normas contidas neste Edital e seus Anexos e sejam detentoras de senha para participar de procedimentos eletrônicos junto a Plataforma Licita Mais Brasil.
- 4.2. O(s) licitante(s) deverá(o) promover(em) a sua inscrição e credenciamento para participar do pregão, diretamente no site da Plataforma de Licitações Eletrônicas Licita Mais Brasil – licitamaisbrasil.com.br.
- 4.3. O licitante deverá se atentar aos prazos de cadastramento junto a Plataforma, que exige o mínimo de 24 horas para a emissão da senha de acesso após o envio de todas as informações e documentos solicitados no cadastro.
- 4.4. Será concedido tratamento favorecido para as microempresas e empresas de pequeno porte, para as sociedades cooperativas mencionadas no artigo 34 da Lei nº 11.488, de 2007, para o agricultor familiar, o produtor rural pessoa física e para o microempreendedor individual - MEI, nos limites previstos da Lei Complementar nº 123, de 2006.
- 4.5. Não poderão participar desta licitação os interessados:
 - 4.5.1. proibidos de participar de licitações e celebrar contratos administrativos, na forma da legislação vigente;
 - 4.5.2. que não atendam às condições deste Edital e seu(s) anexo(s);
 - 4.5.3. estrangeiros que não tenham representação legal no Brasil com poderes expressos para receber citação e responder administrativa ou judicialmente;
 - 4.5.4. que se enquadrem nas vedações previstas no artigo 9º da Lei nº 8.666, de 1993;
 - 4.5.5. que estejam sob falência, concurso de credores, concordata ou em processo de dissolução ou liquidação;
 - 4.5.6. entidades empresariais que estejam reunidas em consórcio;
 - 4.5.7. Organizações da Sociedade Civil de Interesse Público - OSCIP, atuando nessa condição (Acórdão nº 746/2014-TCU-Plenário).
- 4.6. Como condição para participação no Pregão, a licitante assinalará "sim" ou "não" em campo próprio do sistema eletrônico, relativo às seguintes declarações:
 - 4.6.1. Declaração de ciência e aceitação das condições contidas no edital e seus anexos, bem como de que cumpre plenamente os requisitos de habilitação definidos no edital.
 - 4.6.2. Declaração de que até a presente data inexistem fatos impeditivos para a habilitação da empresa no presente processo licitatório, e da ciência da obrigatoriedade de declarar ocorrências posteriores;



EDITAL PREGÃO ELETRÔNICO Nº PE-059/2022-CPL/PMVG
(Processo Administrativo nº. 0101.06559.2022)



- 4.6.3. Declaração de que não emprega menores de 18 anos, em trabalho noturno, perigoso ou insalubre e não emprega menor de 16 anos, salvo menor, a partir de 14 anos na condição de aprendiz nos termos da constituição federal.
- 4.6.4. Declaração de que a proposta apresentada para a licitação foi elaborada de maneira independente, de acordo com o que é estabelecido na instrução normativa nº 2 de 16 de setembro de 2009.
- 4.6.5. Declaração de que não possui, em sua cadeia produtiva, empregados executando trabalho degradante ou forçado, observando o disposto nos incisos III e IV do art. 1º e no inciso III do art. 5º da Constituição Federal.
- 4.6.6. Declaração de que, conforme disposto no art. 93 da Lei nº 8.213, está ciente do cumprimento da reserva de cargos prevista em lei para pessoas com deficiência ou para reabilitado da Previdência Social e que, se aplicado ao número de funcionários da empresa, atenderá as regras de acessibilidade previstas na legislação.
- 4.7. A declaração falsa relativa ao cumprimento de qualquer condição sujeitará o licitante às sanções previstas em lei e neste Edital.

5. DA APRESENTAÇÃO DA PROPOSTA E DOS DOCUMENTOS DE HABILITAÇÃO

- 5.1. Os licitantes encaminharão, exclusivamente por meio do sistema, concomitantemente com os documentos de habilitação exigidos no edital, proposta com a descrição do objeto ofertado e o preço, até a data e o horário estabelecidos para abertura da sessão pública, quando, então, encerrar-se-á automaticamente a etapa de envio dessa documentação.
- 5.2. O envio da proposta, acompanhada dos documentos de habilitação exigidos neste Edital, ocorrerá por meio da digitação da senha pessoal e intransferível do representante credenciado e subsequente encaminhamento da proposta de preços, por meio do sistema eletrônico no sítio da Plataforma, licitamaisbrasil.com.br.
- 5.3. As Microempresas e Empresas de Pequeno Porte deverão encaminhar a documentação de habilitação, ainda que haja alguma restrição de regularidade fiscal e trabalhista, nos termos do art. 43, § 1º da LC nº 123, de 2006.
- 5.4. Incumbirá ao licitante acompanhar as operações no sistema eletrônico durante a sessão pública do Pregão, ficando responsável pelo ônus decorrente da perda de negócios, diante da inobservância de quaisquer mensagens emitidas pelo sistema ou de sua desconexão.
- 5.5. Até a abertura da sessão pública, os licitantes poderão retirar ou substituir a proposta e os documentos de habilitação anteriormente inseridos no sistema;
- 5.6. Não será estabelecida, nessa etapa do certame, ordem de classificação entre as propostas apresentadas, o que somente ocorrerá após a realização dos procedimentos de negociação e julgamento da proposta.
- 5.7. Caso haja desconexão com o Pregoeiro no decorrer da etapa competitiva do pregão, o sistema eletrônico poderá permanecer acessível aos licitantes para a recepção dos lances, retornando o Pregoeiro, quando possível, sua atuação no certame, sem prejuízo dos atos realizados.
- 5.8. Quando a desconexão persistir por tempo superior a 10 (dez) minutos, a sessão do pregão será suspensa e terá reinício somente após reagendamento/comunicação expressa aos participantes via "chat" do sistema eletrônico, onde será designado dia e hora para a continuidade da sessão.
- 5.9. Caso exista a necessidade de ser suspenso o pregão, tendo em vista a quantidade de lotes, o pregoeiro designará novo dia e horário para a continuidade do certame
- 5.10. O andamento do procedimento de licitação entre a data de abertura das propostas e a adjudicação do objeto deve ser acompanhado pelos participantes por meio da Plataforma Licita Mais Brasil –



EDITAL PREGÃO ELETRÔNICO Nº PE-059/2022-CPL/PMVG
(Processo Administrativo nº. 0101.06559.2022)



licitamaisbrasil.com.br, que veiculará avisos, convocações, desclassificações de licitantes, justificativas e outras decisões referentes ao procedimento

- 5.11. Os documentos que compõem a proposta e a habilitação do licitante melhor classificado somente serão disponibilizados para avaliação do pregoeiro e para acesso público na fase de "Habilitação", logo após o encerramento da fase de lances.

6. DO PREENCHIMENTO DA PROPOSTA

- 6.1. O licitante deverá enviar sua proposta mediante o preenchimento, no sistema eletrônico, dos seguintes campos:

- 6.1.1. Valor unitário e total do item;
- 6.1.2. Marca (se solicitado)
- 6.1.3. Associar seus Documentos de Habilitação ao Processo
- 6.1.4. Anexar a Ficha Técnica (se solicitada)

- 6.2. Ao encaminhar a proposta de preços na forma prevista pelo sistema eletrônico, a licitante deverá obrigatoriamente anexar a "**FICHA TÉCNICA**" por meio de arquivo eletrônico no campo apropriado da Plataforma Licita Mais Brasil, sendo **VEDADA QUALQUER PALAVRA, EXPRESSÃO, LOGOTIPO, NOME DE CIDADE OU QUALQUER SINAL QUE POSSA IDENTIFICAR O LICITANTE**. A ficha técnica deverá ser um único arquivo contendo as informações. Anexar a Planilha de Composição de Custos, demonstrando composição detalhada dos custos unitários dos serviços que compõem o valor do serviço, ou seja, a Composição de Custos deverá discriminar as despesas que incidam ou venham a incidir, tais como, despesas com impostos, taxas, encargos trabalhistas com detalhamento da composição salarial e previdenciários, enfim, todos os custos diretos e indiretos necessários ao cumprimento do objeto ora licitado de acordo com a legislação vigente, sob pena de desclassificação da proposta, conforme IN 05 de 26 de maio de 2017, Composição de custo da mão de obra e insumos compatíveis com o mercado, BDI de no mínimo 23% devendo refletir as alíquotas de tributação da empresa e Cronograma Físico Financeiro do objeto ofertado, decorrentes da execução da proposta conforme especificados, sob pena de DESCLASSIFICAÇÃO.

- 6.2.1. Compreende-se por identificação qualquer palavra, expressão, logotipo ou qualquer sinal que possa identificar o licitante ou ainda diferenciar a proposta/documentação dos demais.

- 6.2.2. O objeto deverá estar totalmente dentro das especificações contidas no "**Anexo X- Descrição do Produto/Ficha Técnica**" deste edital.

- 6.3. Os preços deverão ser cotados em moeda corrente nacional e preenchidos no campo apropriado do sistema eletrônico e neles deverão estar inclusas todas e quaisquer despesas, tais como frete, encargos sociais, seguros, tributos diretos e indiretos incidentes sobre o fornecimento do objeto licitado.
- 6.4. Todas as especificações do objeto contidas na proposta vinculam a Contratada.
- 6.5. Nos valores propostos estarão inclusos todos os custos operacionais, encargos previdenciários, trabalhistas, tributários, comerciais e quaisquer outros que incidam direta ou indiretamente no fornecimento dos bens.
- 6.6. Os preços ofertados, tanto na proposta inicial, quanto na etapa de lances, serão de exclusiva responsabilidade do licitante, não lhe assistindo o direito de pleitear qualquer alteração, sob alegação de erro, omissão ou qualquer outro pretexto.
- 6.7. O prazo de validade da proposta não será inferior a 60 (sessenta) dias, a contar da data de sua apresentação.
- 6.8. Os licitantes devem respeitar os preços máximos estabelecidos nas normas de regência de contratações públicas federais, quando participarem de licitações públicas;



EDITAL PREGÃO ELETRÔNICO Nº PE-059/2022-CPL/PMVG
(Processo Administrativo nº. 0101.06559.2022)



6.9. O descumprimento das regras supramencionadas pela Administração por parte dos contratados pode ensejar a fiscalização do Tribunal de Contas da União e, após o devido processo legal, gerar as seguintes consequências: assinatura de prazo para a adoção das medidas necessárias ao exato cumprimento da lei, nos termos do art. 71, inciso IX, da Constituição; ou condenação dos agentes públicos responsáveis e da empresa contratada ao pagamento dos prejuízos ao erário, caso verificada a ocorrência de superfaturamento por sobrepreço na execução do contrato.

7. DA ABERTURA DA SESSÃO, CLASSIFICAÇÃO DAS PROPOSTAS E FORMULAÇÃO DE LANCES.

7.1. A abertura da presente licitação dar-se-á em sessão pública, por meio de sistema eletrônico, na data, horário e local indicados neste Edital.

7.2. A partir do horário previsto no edital, terá início à sessão pública do Pregão Eletrônico, com a divulgação das propostas de preços recebidas pelo sítio já indicado, passando o Pregoeiro a avaliar a aceitabilidade das propostas.

7.3. Aberta a etapa competitiva, os representantes dos licitantes deverão estar conectados à Plataforma para participar da sessão de lances. A cada lance ofertado o participante será imediatamente informado de seu recebimento e respectivo horário de registro e valor.

7.3.1. Para efeito da disputa de preços, as propostas encaminhadas eletronicamente pelos licitantes serão consideradas lances.

7.3.2. Cada licitante poderá encaminhar lance com valor superior ao menor preço registrado, desde que seja inferior ao seu último lance e diferente de qualquer outro valor ofertado para o lote.

7.4. Com o intuito de conferir celeridade à condução do processo licitatório, é permitido ao pregoeiro a abertura e gerenciamento simultâneo da disputa de até 20 lotes da mesma licitação.

7.4.1. Em regra, a disputa simultânea de lotes obedecerá à ordem sequencial deles. Entretanto, o pregoeiro poderá efetuar a abertura da disputa de lotes selecionados fora da ordem sequencial.

7.4.2. O tempo de disputa será encerrado automaticamente pelo sistema.

7.5. A forma de encerramento da fase de lances será realizada através da modalidade "Aberto".

7.5.1. Modo aberto e fechado:

7.5.1.1. Será adotado para o envio de lances no pregão eletrônico o modo de disputa "aberto e fechado", em que os licitantes apresentarão lances públicos e sucessivos, com lance final e fechado.

7.5.1.2. A etapa de lances da sessão pública terá duração inicial de quinze minutos. Após esse prazo, o sistema encaminhará aviso de fechamento iminente dos lances, após o que transcorrerá o período de até dez minutos, aleatoriamente determinado, findo o qual será automaticamente encerrada a recepção de lances.

7.5.1.3. Encerrado o prazo previsto no item anterior, o sistema abrirá oportunidade para que o autor da oferta de valor mais baixo e os das ofertas com preços até dez por cento superior àquela possam ofertar um lance final e fechado em até cinco minutos, o qual será sigiloso até o encerramento deste prazo.

7.5.1.4. Não havendo pelo menos três ofertas nas condições definidas neste item, poderão os autores dos melhores lances subsequentes, na ordem de classificação, até o máximo de três, oferecer um lance final e fechado em até cinco minutos, o qual será sigiloso até o encerramento deste prazo.



**EDITAL PREGÃO ELETRÔNICO Nº PE-059/2022-CPL/PMVG
(Processo Administrativo nº. 0101.06559.2022)**

7.5.1.5. Após o término dos prazos estabelecidos nos itens anteriores, o sistema ordenará os lances segundo a ordem crescente de valores.

7.5.1.6. Não havendo lance final e fechado classificado na forma estabelecida nos itens anteriores, haverá o reinício da etapa fechada, para que os demais licitantes, até o máximo de três, na ordem de classificação, possam ofertar um lance final e fechado em até cinco minutos, o qual será sigiloso até o encerramento deste prazo.

7.5.1.7. Poderá o pregoeiro, auxiliado pela equipe de apoio, justificadamente, admitir o reinício da etapa fechada, caso nenhum licitante classificado na etapa de lance fechado atender às exigências de habilitação.

7.5.2. O pregoeiro tem a ação de iniciar a fase de lances, depois todo processo é automático, conforme explanado acima.

7.5.3. Iniciada a fase de fechamento de lances, os licitantes são avisados via chat na sala de negociação, a linha do lote/item também indica essa fase (na coluna etapa do processo).

8. DA ACEITABILIDADE DA PROPOSTA VENCEDORA.

8.1. Após a fase de Lances, se inicia a fase de Negociação, onde o Pregoeiro poderá encaminhar, por meio do chat, contraproposta ao licitante que apresentou o lance mais vantajoso, com o fim de negociar a obtenção de melhor preço, vedada a negociação em condições diversas das previstas neste Edital.

8.1.1. Também nas hipóteses em que o Pregoeiro não aceitar a proposta e passar à subsequente, poderá negociar com o licitante para que seja obtido preço melhor.

8.1.2. A negociação será realizada por meio do sistema, podendo ser acompanhada pelos demais licitantes.

8.2. Encerrada a etapa de Negociação, o pregoeiro examinará a proposta classificada em primeiro lugar quanto à adequação ao objeto e à compatibilidade do preço em relação ao máximo estipulado para contratação neste Edital e em seus anexos, observado o disposto no parágrafo único do art. 7º e no § 9º do art. 26 do Decreto n.º 10.024/2019.

8.3. Será desclassificada a proposta ou o lance vencedor, apresentar preço final superior ao preço máximo fixado (Acórdão nº 1455/2018 -TCU - Plenário), desconto menor do que o mínimo exigido ou que apresentar preço manifestamente inexequível.

8.3.1. Considera-se inexequível a proposta que apresente preços global ou unitários simbólicos, irrisórios ou de valor zero, incompatíveis com os preços dos insumos e salários de mercado, acrescidos dos respectivos encargos, ainda que o ato convocatório da licitação não tenha estabelecido limites mínimos, exceto quando se referirem a materiais e instalações de propriedade do próprio licitante, para os quais ele renuncie a parcela ou à totalidade da remuneração.

8.3.2. Declarado vencedor, o licitante terá prazo de 24 (vinte e quatro) horas para anexar a sua proposta com valores readequados junto a Plataforma, através do botão "Anexar Proposta Readequada", essa função estará disponível durante a fase de habilitação.

8.4. Qualquer interessado poderá requerer que se realizem diligências para aferir a exequibilidade e a legalidade das propostas, devendo apresentar as provas ou os indícios que fundamentam a suspeita;

8.5. Na hipótese de necessidade de suspensão da sessão pública para a realização de diligências, com vistas ao saneamento das propostas, a sessão pública somente poderá ser reiniciada mediante aviso prévio no sistema com, no mínimo, vinte e quatro horas de antecedência, e a ocorrência será registrada em ata;



**EDITAL PREGÃO ELETRÔNICO Nº PE-059/2022-CPL/PMVG
(Processo Administrativo nº. 0101.06559.2022)**

- 8.5.1. É facultado ao pregoeiro prorrogar o prazo estabelecido, a partir de solicitação fundamentada feita no chat pelo licitante, antes de findo o prazo.
- 8.5.2. É facultado ao pregoeiro prorrogar o prazo estabelecido, a partir de solicitação
- 8.6. Se a proposta ou lance vencedor for desclassificado, o Pregoeiro examinará a proposta ou lance subsequente, e, assim sucessivamente, na ordem de classificação.
- 8.7. Havendo necessidade, o Pregoeiro suspenderá a sessão, informando no "chat" a nova data e horário para a sua continuidade.
- 8.8. Nos itens não exclusivos para a participação de microempresas e empresas de pequeno porte, sempre que a proposta não for aceita, e antes de o Pregoeiro passar à subsequente, haverá nova verificação, pelo sistema, da eventual ocorrência do empate ficto, previsto nos artigos 44 e 45 da LC nº 123, de 2006, seguindo-se a disciplina antes estabelecida, se for o caso.
- 8.9. Encerrada a análise quanto à aceitação da proposta, o pregoeiro verificará a habilitação do licitante, observado o disposto neste Edital.
- 8.10. A NÃO entrega de todos os documentos exigidos para habilitação, inclusive proposta detalhada em planilha de custo e formação de preços, no prazo determinado e com suas datas de validade em vigor, acarretará a inabilitação do licitante sem aviso prévio.

9. DA HABILITAÇÃO

- 9.1. Como condição prévia ao exame da documentação de habilitação do licitante detentor da proposta classificada em primeiro lugar, o Pregoeiro verificará o eventual descumprimento das condições de participação, especialmente quanto à existência de sanção que impeça a participação no certame ou a futura contratação, mediante a consulta aos seguintes cadastros:
- 9.2. Cadastro Nacional de Empresas Inidôneas e Suspensas - CEIS, mantido pela Controladoria-Geral da União (www.portaldatransparencia.gov.br/ceis);
- 9.3. Cadastro Nacional de Condenações Cíveis por Atos de Improbidade Administrativa, mantido pelo Conselho Nacional de Justiça (www.cnj.jus.br/improbidade_adm/consultar_requerido.php).
- 9.4. Lista de Inidôneos e o Cadastro Integrado de Condenações por Ilícitos Administrativos - CADICON, mantidos pelo Tribunal de Contas da União - TCU;
- 9.5. Para a consulta de licitantes pessoa jurídica poderá haver a substituição das consultas das alíneas "9.3", "9.4" e "9.5" acima pela Consulta Consolidada de Pessoa Jurídica do TCU (<https://certidoesapf.apps.tcu.gov.br/>)
- 9.5.1. A consulta aos cadastros será realizada em nome da empresa licitante e também de seu sócio majoritário, por força do artigo 12 da Lei nº 8.429, de 1992, que prevê, dentre as sanções impostas ao responsável pela prática de ato de improbidade administrativa, a proibição de contratar com o Poder Público, inclusive por intermédio de pessoa jurídica da qual seja sócio majoritário.
- 9.5.1.1. Caso conste na Consulta de Situação do Fornecedor a existência de Ocorrências Impeditivas Indiretas, o gestor diligenciará para verificar se houve fraude por parte das empresas apontadas no Relatório de Ocorrências Impeditivas Indiretas.
- 9.5.1.1.1. A tentativa de burla será verificada por meio dos vínculos societários, linhas de fornecimento similares, dentre outros.
- 9.5.1.1.2. O licitante será convocado para manifestação previamente à sua desclassificação



EDITAL PREGÃO ELETRÔNICO Nº PE-059/2022-CPL/PMVG
(Processo Administrativo nº. 0101.06559.2022)



9.5.2. Constatada a existência de sanção, o Pregoeiro reputará o licitante inabilitado, por falta de condição de participação.

9.5.3. No caso de inabilitação, haverá nova verificação, pelo sistema, da eventual ocorrência do empate ficto, previsto nos arts. 44 e 45 da Lei Complementar nº 123, de 2006, seguindo-se a disciplina antes estabelecida para aceitação da proposta subsequente.

9.6. Caso atendidas as condições de participação, a habilitação dos licitantes será verificada junto aos documentos anexados a Plataforma Licita Mais Brasil e associados ao Processo em questão, nos documentos por ele abrangidos, em relação à habilitação jurídica, à regularidade fiscal, à qualificação econômico-financeira e habilitação técnica, conforme o disposto na Instrução Normativa SEGES/MP nº 03, de 2018.

9.7. O licitante poderá acessar o link: <https://www.youtube.com/watch?v=zXFUCVx92LA> para visualizar como se cadastra o lance inicial e associa os seus documentos de habilitação junto à Plataforma Licita Mais Brasil.

9.8. Não serão aceitos documentos de habilitação com indicação de CNPJ/CPF diferentes, salvo aqueles legalmente permitidos.

9.9. Se o licitante for a matriz, todos os documentos deverão estar em nome da matriz, e se o licitante for a filial, todos os documentos deverão estar em nome da filial, exceto aqueles documentos que, pela própria natureza, comprovadamente, forem emitidos somente em nome da matriz.

9.9.1. Serão aceitos registros de CNPJ de licitante matriz e filial com diferenças de números de documentos pertinentes ao CND e ao CRF/FGTS, quando for comprovada a centralização do recolhimento dessas contribuições.

9.10. Ressalvado o disposto, os licitantes deverão encaminhar, nos termos deste Edital, a documentação relacionada nos itens a seguir, para fins de habilitação:

10. HABILITAÇÃO JURÍDICA:

- a) Registro comercial, no caso de empresa individual;
- b) Ato constitutivo, estatuto ou contrato social em vigor, com todas as suas eventuais alterações, ou ato constitutivo consolidado, com todas as alterações posteriores, devidamente registrados na Junta Comercial, em se tratando de sociedades empresárias e, no caso de sociedades por ações, acompanhado de documentos de eleição de seus atuais administradores, acompanhada da certidão simplificada e específica;
- c) Inscrição do ato constitutivo, no caso de sociedades simples, acompanhada de prova da diretoria em exercício e do contrato social registrado no Registro Civil das Pessoas Jurídicas, acompanhada da certidão simplificada e específica;
- d) Decreto de autorização, em se tratando de empresa ou sociedade estrangeira em funcionamento no país e ato de registro ou autorização para funcionamento, expedido pelo órgão competente, quando a atividade assim o exigir;
Licença (Alvará de Localização) de Funcionamento atualizada, expedida pelo órgão competente do domicílio/sede da empresa/licitante;

10.1. REGULARIDADE FISCAL E TRABALHISTA:

- a) Prova de inscrição no Cadastro Nacional de Pessoa Jurídica (CNPJ);
- b) Prova de inscrição no cadastro de contribuintes municipal, relativo ao domicílio ou sede do licitante;
- c) Prova de regularidade com a **Fazenda Pública Federal e Seguridade Social**, mediante apresentação da:
 - a. Certidão de Débitos Relativos a Créditos Tributários Federais e à Dívida Ativa da União, conforme portaria PGFN/RFB nº 1751, de 02 de outubro de 2014.



EDITAL PREGÃO ELETRÔNICO Nº PE-059/2022-CPL/PMVG
(Processo Administrativo nº. 0101.06559.2022)

- d) Prova de regularidade com a **Fazenda Pública Estadual** do domicílio ou sede do licitante, mediante apresentação da:
 - a. Certidão Negativa de Débitos, ou Certidão Positiva com efeitos de Negativa;
 - b. Certidão Negativa, ou Certidão Positiva com efeitos de Negativa, quanto à Dívida Ativa.
- e) Prova de regularidade com a **Fazenda Municipal**, através de:
 - a. Certidão Negativa de Débitos Fiscais;
 - b. Certidão Negativa de Inscrição de Débitos na Dívida Ativa.
- f) Certificado de Regularidade do **FGTS – CRF**, emitido pela Caixa Econômica Federal – CEF, comprovando a regularidade perante o Fundo de Garantia por Tempo de Serviço.
- g) Prova de inexistência de débitos inadimplidos perante a Justiça do Trabalho, mediante a apresentação de **Certidão Negativa de Débitos Trabalhistas – CNDT**.

10.2. Qualificação Econômico-Financeira:

10.2.1. Certidão Negativa de Falência e Recuperação Judicial, emitida pelo Distribuidor da sede da licitante, com validade máxima de 30 (trinta) dias; Caso a certidão mencionada seja emitida na forma POSITIVA, deverá o licitante comprovar por meio de certidão emitida pela instância judicial competente, que o plano de recuperação foi acolhido na esfera judicial na forma do art. 58 da Lei Federal nº 11.101/2005, e que está cumprido regulamente o plano de recuperação, estando apta econômica e financeiramente a participar de procedimento licitatório nos termos da Lei Federal nº 8.666/1993;

10.2.2. Balanço patrimonial e demonstrações contábeis do último exercício social, já exigíveis e apresentados na forma da lei, vedada a sua substituição por balancetes ou balanços provisórios, podendo ser atualizados por índices oficiais, quando encerrados há mais de 3 (três) meses da data da apresentação da proposta, vide Acórdão 1999/2014 TCU-Plenário, acompanhados de Nota Explicativa exigida pela Lei 6.404/1976, Art. 176, parágrafo;

10.2.2.1. Serão considerados aceitos como *na forma da lei* o balanço patrimonial e demonstrações contábeis assim apresentados:

10.2.2.1.1. **Sociedades regidas pela Lei Federal nº 6.404/1976 (sociedade anônima):** publicados em Diário Oficial; ou publicados em jornal de grande circulação; ou - por fotocópia registrada ou autenticada na Junta Comercial da sede ou domicílio da licitante;

10.2.2.1.2. **Empresas por cota de responsabilidade limitada (LTDA):** acompanhados por fotocópia dos Termos de Abertura e de Encerramento do Livro Diário, devidamente autenticado na Junta Comercial da sede ou domicílio da licitante ou em outro órgão equivalente;

10.2.2.1.3. **Sociedade criada no exercício em curso:** fotocópia do Balanço de Abertura, devidamente registrado ou autenticado na Junta Comercial da sede ou domicílio das licitantes;

10.2.2.1.4. **DRE e outras demonstrações disponibilizadas via Escrituração Contábil Digital – ECD**, consoante disposições contidas no Decreto Federal nº 6.022/2007, regulamentado através da IN nº 1.420/2013 da RFB e alterações, desde que comprovada a transmissão desta à Receita Federal do Brasil, por meio da apresentação do Termo de Autenticação (recibo gerado pelo Sistema Público de Escrituração Digital - SPED);

10.2.3. A comprovação da boa situação financeira da empresa será baseada na obtenção de índices de Liquidez Geral (LG), Solvência Geral (SG) e Liquidez Corrente (LC), obtidos a partir dos dados

EDITAL PREGÃO ELETRÔNICO Nº PE-059/2022-CPL/PMVG
(Processo Administrativo nº. 0101.06559.2022)



resultantes da aplicação das fórmulas abaixo, cujos dados serão extraídos das informações do balanço da empresa, relativo ao último exercício, já exigíveis na forma da lei, sendo admitido para qualificação resultado igual ou maior que 1,0(um):

$$LG = \frac{\text{Ativo Circulante} + \text{Realizável a Longo Prazo}}{\text{Passivo Circulante} + \text{Exigível a Longo Prazo}}$$

$$SG = \frac{\text{Ativo Total}}{\text{Passivo Circulante} + \text{Exigível a Longo Prazo}}$$

$$LC = \frac{\text{Ativo Circulante}}{\text{Passivo Circulante}}$$

- 10.2.3.1. Junto com o balanço patrimonial poderá ser apresentado o demonstrativo de cálculo dos índices acima, assinado pelo profissional contábil responsável pela empresa;
- 10.2.3.2. A empresa que apresentar resultado menor que 1,0 (um) em qualquer dos índices deverá comprovar patrimônio líquido de no mínimo 10% do valor total de sua proposta (após a fase de lances) para cada lote em que for classificado como a menor proposta, conforme o art. 31, §2º e §3º da Lei Federal nº 8.666/1993, **sob pena de inabilitação**;
- 10.2.3.3. **Demonstração de Capital Circulante Líquido (CCL) ou Capital de Giro (Ativo Circulante - Passivo Circulante)** de, no **mínimo 16,66%** do valor estimado para a contratação, tendo por base o Balanço e as demonstrações contábeis referentes ao último exercício social;
- 10.2.4. Declaração de cumprimento do disposto no inciso XXXIII do art. 7º da Constituição Federal de 1988 (**ANEXO III**).

10.3. QUALIFICAÇÃO TÉCNICA:

10.3.1. Para fins de qualificação técnica, deverão ser apresentados:

10.3.1.1. Certidão de Registro da empresa participante e de seus responsáveis técnicos no Conselho Regional de Engenharia e Agronomia (CREA) da jurisdição da empresa, na área de **ELÉTRICA**, comprovando atividade social relacionada com o objeto desta licitação, conforme item I, art.30 da Lei 8666/93 e conforme resolução do CREA/CONFEA 218/73, em plena validade. A empresa possuindo sede em outro estado, deve possuir visto no CREA-MA, bem como o profissional responsável técnico pelo objeto deste termo;

10.3.1.2. Capacidade Técnico-Operacional: apresentar, na data prevista para a entrega da documentação, Atestado(s) de Capacidade Técnica, constando no mesmo a realização de serviços iguais ou similares ao objeto desta licitação, de direito público ou privado, na(s) qual(is) a participante comprove ter executado ou estar executando serviços compatíveis e pertinentes em características com as solicitadas neste Termo de Referência/Projeto Básico;

10.3.1.3. Capacidade Técnico-Profissional: comprovação do licitante possuir em seu quadro de responsáveis técnicos (ligados à empresa, por meio de vínculos de natureza trabalhista e/ou societária, ou contrato de prestação de serviços), na data prevista para entrega dos envelopes, Engenheiro(s) com comprovada especialização ou habilitação nas áreas de Engenharia Elétrica, devidamente registrado(s) no CREA, detentor(es) de atestado de responsabilidade técnica comprovado por meio de apresentação da Certidão de Acervo Técnico (CAT) emitida também pelo CREA, por execução de serviço de características semelhantes aos descritos no objeto, limitadas estas exclusivamente às parcelas de maior relevância e valor significativo do objeto da licitação;



EDITAL PREGÃO ELETRÔNICO Nº PE-059/2022-CPL/PMVG
(Processo Administrativo nº. 0101.06559.2022)



- 10.3.1.4. Documento que comprove que o Responsável Técnico detentor do acervo descrito em possui vínculo profissional com a licitante. A comprovação deste vínculo se fará com a apresentação de um dos seguintes documentos:
- 10.3.1.5. Cópia da Carteira de Trabalho (CTPS) em que conste a licitante como contratante, ou;
- 10.3.1.6. Contrato social da licitante em que conste o profissional como sócio, ou;
- 10.3.1.7. Contrato de trabalho devidamente registrado no CREA da região competente, em que conste o profissional como Responsável Técnico, ou;
- 10.3.1.8. Declaração de contratação futura do profissional, desde que acompanhada de declaração de anuência do profissional;
- 10.4. A Prefeitura Municipal de Vargem Grande (MA) se reserva o direito de realizar diligências para comprovar a veracidade do(s) atestado(s) apresentado(s), podendo requisitar faturas fiscais ou notas fiscais e/ou contratos e aditivos e/ou outros documentos comprobatórios do conteúdo declarado.
- 10.5. O licitante enquadrado como microempreendedor individual que pretenda auferir os benefícios do tratamento diferenciado previstos na Lei Complementar n. 123, de 2006, estará dispensado (a) da prova de inscrição nos cadastros de contribuintes estadual e municipal e (b) da apresentação do balanço patrimonial e das demonstrações contábeis do último exercício.
- 10.6. A existência de restrição relativamente à regularidade fiscal e trabalhista não impede que a licitante qualificada como microempresa ou empresa de pequeno porte seja declarada vencedora, uma vez que atenda a todas as demais exigências do edital.
- 10.6.1. A declaração do vencedor acontecerá no momento imediatamente posterior à fase de habilitação.
- 10.7. Caso a proposta mais vantajosa seja ofertada por licitante qualificada como microempresa ou empresa de pequeno porte, e uma vez constatada a existência de alguma restrição no que tange à regularidade fiscal e trabalhista, ela será convocada para, no prazo de 5 (cinco) dias úteis, após a declaração do vencedor, comprovar a regularização. O prazo poderá ser prorrogado por igual período, a critério da administração pública, quando requerida pelo licitante, mediante apresentação de justificativa.
- 10.8. A não-regularização fiscal e trabalhista no prazo previsto no subitem anterior acarretará a inabilitação do licitante, sem prejuízo das sanções previstas neste Edital, sendo facultada a convocação dos licitantes remanescentes, na ordem de classificação. Se, na ordem de classificação, seguir-se outra microempresa, empresa de pequeno porte ou sociedade cooperativa com alguma restrição na documentação fiscal e trabalhista, será concedido o mesmo prazo para regularização.
- 10.9. Havendo necessidade de analisar minuciosamente os documentos exigidos, o Pregoeiro suspenderá a sessão, informando no "chat" a nova data e horário para a continuidade dela.
- 10.10. Será inabilitado o licitante que não comprovar sua habilitação, seja por não apresentar quaisquer dos documentos exigidos, ou apresentá-los em desacordo com o estabelecido neste Edital.
- 10.11. Nos itens não exclusivos a microempresas e empresas de pequeno porte, em havendo inabilitação, haverá nova verificação, pelo sistema, da eventual ocorrência do empate ficto, previsto nos artigos 44 e 45 da LC nº 123, de 2006, seguindo-se a disciplina antes estabelecida para aceitação da proposta subsequente.
- 10.12. O licitante provisoriamente vencedor em um item, que estiver concorrendo em outro item, ficará obrigado a comprovar os requisitos de habilitação cumulativamente, isto é, somando as exigências do item em que venceu às do item em que estiver concorrendo, e assim sucessivamente, sob pena de inabilitação, além da aplicação das sanções cabíveis.



**EDITAL PREGÃO ELETRÔNICO Nº PE-059/2022-CPL/PMVG
(Processo Administrativo nº. 0101.06559.2022)**



- 10.12.1. Não havendo a comprovação cumulativa dos requisitos de habilitação, a inabilitação recairá sobre o(s) item(ns) de menor(es) valor(es) cuja retirada(s) seja(m) suficiente(s) para a habilitação do licitante nos remanescentes.
- 10.13. Constatado o atendimento às exigências de habilitação fixadas no Edital, o licitante será declarado vencedor.

11. DO ENCAMINHAMENTO DA PROPOSTA VENCEDORA

- 11.1. A proposta final do licitante declarado vencedor deverá ser encaminhada no prazo de 24 (vinte e quatro) horas, a contar da solicitação do Pregoeiro no sistema eletrônico e deverá:
- 11.2. ser redigida em língua portuguesa, datilografada ou digitada, em uma via, sem emendas, rasuras, entrelinhas ou ressalvas, devendo a última folha ser assinada e as demais rubricadas pelo licitante ou seu representante legal.
- 11.3. conter a indicação do banco, número da conta e agência do licitante vencedor, para fins de pagamento.
- 11.4. A proposta final deverá ser documentada nos autos e será levada em consideração no decorrer da execução do contrato e aplicação de eventual sanção à Contratada, se for o caso.
- 11.5. Todas as especificações do objeto contidas na proposta, tais como marca, modelo, tipo, fabricante e procedência, vinculam a Contratada.
- 11.6. Os preços deverão ser expressos em moeda corrente nacional, o valor unitário em algarismos e o valor global em algarismos e por extenso (art. 5º da Lei nº 8.666/93).
- 11.7. Ocorrendo divergência entre os preços unitários e o preço global, prevalecerão os primeiros; no caso de divergência entre os valores numéricos e os valores expressos por extenso, prevalecerão estes últimos.
- 11.8. A oferta deverá ser firme e precisa, limitada, rigorosamente, ao objeto deste Edital, sem conter alternativas de preço ou de qualquer outra condição que induza o julgamento a mais de um resultado, sob pena de desclassificação.
- 11.9. A proposta deverá obedecer aos termos deste Edital e seus Anexos, não sendo considerada aquela que não corresponda às especificações ali contidas ou que estabeleça vínculo à proposta de outro licitante.
- 11.10. As propostas que contenham a descrição do objeto, o valor e os documentos complementares estarão disponíveis na internet, após a homologação.

12. DOS RECURSOS

- 12.1. Proferida a decisão que declarar o vencedor, o Pregoeiro informará aos licitantes, por meio de mensagem lançada no sistema, que poderão interpor recurso, imediata e motivadamente, por meio eletrônico, utilizando para tanto, exclusivamente, campo próprio disponibilizado na Plataforma Licita Mais Brasil – licitamaisbrasil.com.br.
- 12.2. Os memoriais de recurso e as contrarrazões serão oferecidos exclusivamente por meio eletrônico, no sítio, licitamaisbrasil.com.br opção **Indicar interesse em interpor recurso**, e a apresentação de documentos relativos às peças antes indicadas, se houver, será efetuada mediante protocolo, na recepção da Prefeitura Municipal de Vargem Grande/MA, localizada na Rua Dr. Nina Rodrigues, 20 - Centro, Vargem Grande/MA, das 08 h às 12 h e das 14 h às 16 h, aos cuidados do Pregoeiro responsável pelo certame, observados os prazos estabelecidos.

EDITAL PREGÃO ELETRÔNICO Nº PE-059/2022-CPL/PMVG
(Processo Administrativo nº. 0101.06559.2022)



- 12.3. Havendo quem se manifeste, caberá ao Pregoeiro verificar a tempestividade e a existência de motivação da intenção de recorrer, para decidir se admite ou não o recurso, fundamentadamente.
- 12.4. Nesse momento o Pregoeiro não adentrará no mérito recursal, mas apenas verificará as condições de admissibilidade do recurso.
- 12.5. A falta de manifestação motivada do licitante quanto à intenção de recorrer importará a decadência desse direito.
- 12.6. Uma vez admitido o recurso, o recorrente terá, a partir de então, o prazo de três dias para apresentar as razões, pelo sistema eletrônico, ficando os demais licitantes, desde logo, intimados para, querendo, apresentarem contrarrazões também pelo sistema eletrônico, em outros três dias, que começarão a contar do término do prazo do recorrente, sendo-lhes assegurada vista imediata dos elementos indispensáveis à defesa de seus interesses.
- 12.7. O acolhimento do recurso invalida tão somente os atos insuscetíveis de aproveitamento.
- 12.8. Os autos do processo permanecerão com vista franqueada aos interessados, no endereço constante neste Edital.

13. DA REABERTURA DA SESSÃO PÚBLICA

- 13.1 A sessão pública poderá ser reaberta:
- 13.2 Nas hipóteses de provimento de recurso que leve à anulação de atos anteriores à realização da sessão pública precedente ou em que seja anulada a própria sessão pública, situação em que serão repetidos os atos anulados e os que dele dependam.
- 13.3 Quando houver erro na aceitação do melhor preço ou quando o licitante declarado vencedor não assinar o contrato, não retirar o instrumento equivalente ou não comprovar a regularização fiscal e trabalhista, nos termos do art. 43, §1º da LC nº 123/2006. Nessas hipóteses, serão adotados os procedimentos imediatamente posteriores ao encerramento da etapa de lances.
- 13.4. Todos os licitantes remanescentes deverão ser convocados para acompanhar a sessão reaberta.
- 13.5. A convocação se dará por meio do sistema eletrônico ("chat"), e-mail, de acordo com a fase do procedimento licitatório.
- 13.6. A convocação feita por e-mail dar-se-á de acordo com os dados contidos na Plataforma Licita Mais Brasil, sendo responsabilidade do licitante manter seus dados cadastrais atualizados.

14 DA ADJUDICAÇÃO E HOMOLOGAÇÃO

- 14.1. O objeto da licitação será adjudicado ao licitante declarado vencedor, por ato do Pregoeiro, caso não haja interposição de recurso, ou pela autoridade competente, após a regular decisão dos recursos apresentados.
- 14.2. Após a fase recursal, constatada a regularidade dos atos praticados, a autoridade competente homologará o procedimento licitatório.

15. DA GARANTIA DE EXECUÇÃO

- 15.1. Não haverá exigência de garantia de execução para a presente contratação.

16. DA GARANTIA CONTRATUAL DOS BENS

- 16.1. Não haverá exigência de garantia contratual dos bens fornecidos na presente contratação.



**EDITAL PREGÃO ELETRÔNICO Nº PE-059/2022-CPL/PMVG
(Processo Administrativo nº. 0101.06559.2022)**



17. DA ATA DE REGISTRO DE PREÇOS

- 17.1. Homologado o resultado da licitação, terá o adjudicatário o prazo de 03 (três) dias, contados a partir da data de sua convocação, para assinar a Ata de Registro de Preços, cujo prazo de validade encontra-se nela fixado, sob pena de decair do direito à contratação, sem prejuízo das sanções previstas neste Edital.
- 17.2. Alternativamente à convocação para comparecer perante o órgão ou entidade para a assinatura da Ata de Registro de Preços, a Administração poderá encaminhá-la para assinatura, mediante correspondência postal com aviso de recebimento (AR) ou meio eletrônico, para que seja assinada e devolvida no prazo de até 05 (cinco) dias, a contar da data de seu recebimento.
- 17.3. O prazo estabelecido no subitem anterior para assinatura da Ata de Registro de Preços poderá ser prorrogado uma única vez, por igual período, quando solicitado pelo(s) licitante(s) vencedor(s), durante o seu transcurso, e desde que devidamente aceito.
- 17.4. Serão formalizadas tantas Atas de Registro de Preços quanto necessárias para o registro de todos os itens constantes no Termo de Referência, com a indicação do licitante vencedor, a descrição do(s) item(ns), as respectivas quantidades, preços registrados e demais condições.
- 17.5. Será incluído na ata, sob a forma de anexo, o registro dos licitantes que aceitarem cotar os bens ou serviços com preços iguais aos do licitante vencedor na sequência da classificação do certame, excluído o percentual referente à margem de preferência, quando o objeto não atender aos requisitos previstos no art. 3º da Lei nº 8.666, de 1993;

18. DO TERMO DE CONTRATO OU INSTRUMENTO EQUIVALENTE

- 18.1 Após a homologação da licitação, em sendo realizada a contratação, será firmado Termo de Contrato ou emitido instrumento equivalente.
- 18.2. O adjudicatário terá o prazo de 05(cinco) dias úteis, contados a partir da data de sua convocação, para assinar o Termo de Contrato ou aceitar instrumento equivalente, conforme o caso (Nota de Empenho/Carta Contrato/Autorização), sob pena de decair do direito à contratação, sem prejuízo das sanções previstas neste Edital.
 - 18.2.1 Alternativamente à convocação para comparecer perante o órgão ou entidade para a assinatura do Termo de Contrato ou aceite do instrumento equivalente, a Administração poderá encaminhá-lo para assinatura ou aceite da Adjudicatária, mediante correspondência postal com aviso de recebimento (AR) ou meio eletrônico, para que seja assinado ou aceito no prazo de 05 (cinco) dias, a contar da data de seu recebimento.
 - 18.2.2 O prazo previsto no subitem anterior poderá ser prorrogado, por igual período, por solicitação justificada do adjudicatário e aceita pela Administração.
 - 18.3. O Aceite da Nota de Empenho ou do instrumento equivalente, emitida à empresa adjudicada, implica no reconhecimento de que:
 - 18.3.1. referida Nota está substituindo o contrato, aplicando-se à relação de negócios ali estabelecida as disposições da Lei nº 8.666, de 1993;
 - 18.3.2. a contratada se vincula à sua proposta e às previsões contidas no edital e seus anexos;
 - 18.3.3. a contratada reconhece que as hipóteses de rescisão são aquelas previstas nos artigos 77 e 78 da Lei nº 8.666/93 e reconhece os direitos da Administração previstos nos artigos 79 e 80 da mesma Lei.
 - 18.4 O prazo de vigência da contratação é em até 31 de dezembro de 2022, prorrogável conforme previsão no instrumento contratual ou no termo de referência.
- 18.5 Na assinatura do contrato, será exigida a comprovação das condições de habilitação consignadas no edital, que deverão ser mantidas pelo licitante durante a vigência do contrato.



**EDITAL PREGÃO ELETRÔNICO Nº PE-059/2022-CPL/PMVG
(Processo Administrativo nº. 0101.06559.2022)**



18.6 Na hipótese de o vencedor da licitação não comprovar as condições de habilitação consignadas no edital ou se recusar a assinar o contrato, a Administração, sem prejuízo da aplicação das sanções das demais cominações legais cabíveis a esse licitante, poderá convocar outro licitante, respeitada a ordem de classificação, para, após a comprovação dos requisitos para habilitação, analisada a proposta e eventuais documentos complementares e, feita a negociação, assinar o contrato.

19. DO REAJUSTAMENTO EM SENTIDO GERAL

19.1 As regras acerca do reajustamento em sentido geral do valor contratual são as estabelecidas no Termo de Referência, anexo a este Edital.

20. DO RECEBIMENTO DO OBJETO E DA FISCALIZAÇÃO

20.1 Os critérios de recebimento e aceitação do objeto e de fiscalização estão previstos no Termo de Referência.

21. DAS OBRIGAÇÕES DA CONTRATANTE E DA CONTRATADA

21.1 As obrigações da Contratante e da Contratada são as estabelecidas no Termo de Referência.

22. DO PAGAMENTO

22.1. As regras acerca do pagamento são as estabelecidas no Termo de Referência, anexo a este Edital.

23. DAS SANÇÕES ADMINISTRATIVAS.

23.1. Comete infração administrativa, nos termos da Lei nº 10.520, de 2002, o licitante/adjudicatário que:

- 23.1.1 não assinar o termo de contrato ou aceitar/retirar o instrumento equivalente, quando convocado dentro do prazo de validade da proposta;
- 23.1.2 não assinar a ata de registro de preços, quando cabível;
- 23.1.3 apresentar documentação falsa;
- 23.1.4. deixar de entregar os documentos exigidos no certame;
- 23.1.5. ensejar o retardamento da execução do objeto;
- 23.1.6. não mantiver a proposta;
- 23.1.7. cometer fraude fiscal;
- 23.1.8 comportar-se de modo inidôneo;

23.2. Considera-se comportamento inidôneo, entre outros, a declaração falsa quanto às condições de participação, quanto ao enquadramento como ME/EPP ou o conluio entre os licitantes, em qualquer momento da licitação, mesmo após o encerramento da fase de lances.

23.2 O licitante/adjudicatário que cometer qualquer das infrações discriminadas nos subitens anteriores ficará sujeito, sem prejuízo da responsabilidade civil e criminal, às seguintes sanções:

- 23.2.1 Advertência por faltas leves, assim entendidas como aquelas que não acarretarem prejuízos significativos ao objeto da contratação;
- 23.2.2 Multa de 10% (dez por cento) sobre o valor estimado do(s) item(s) prejudicado(s) pela conduta do licitante;
- 23.2.3 Suspensão de licitar e impedimento de contratar com o órgão, entidade ou unidade administrativa pela qual a Administração Pública opera e atua concretamente, pelo prazo de até dois anos;

23.3 Declaração de inidoneidade para licitar ou contratar com a Administração Pública, enquanto perdurarem os motivos determinantes da punição ou até que seja promovida a reabilitação perante a própria autoridade que

aplicou a penalidade, que será concedida sempre que a Contratada ressarcir a Contratante pelos prejuízos causados;

- 23.4 A penalidade de multa pode ser aplicada cumulativamente com as demais sanções.
- 23.5 Se, durante o processo de aplicação de penalidade, se houver indícios de prática de infração administrativa tipificada pela Lei nº 12.846, de 1º de agosto de 2013, como ato lesivo à administração pública nacional ou estrangeira, cópias do processo administrativo necessárias à apuração da responsabilidade da empresa deverão ser remetidas à autoridade competente, com despacho fundamentado, para ciência e decisão sobre a eventual instauração de investigação preliminar ou Processo Administrativo de Responsabilização – PAR.
- 23.6 A apuração e o julgamento das demais infrações administrativas não consideradas como ato lesivo à Administração Pública nacional ou estrangeira nos termos da Lei nº 12.846, de 1º de agosto de 2013, seguirão seu rito normal na unidade administrativa.
- 23.7 O processamento do PAR não interfere no seguimento regular dos processos administrativos específicos para apuração da ocorrência de danos e prejuízos à Administração Pública Federal resultantes de ato lesivo cometido por pessoa jurídica, com ou sem a participação de agente público.
- 23.8 Caso o valor da multa não seja suficiente para cobrir os prejuízos causados pela conduta do licitante, a União ou Entidade poderá cobrar o valor remanescente judicialmente, conforme artigo 419 do Código Civil.
- 23.9 A aplicação de qualquer das penalidades previstas realizar-se-á em processo administrativo que assegurará o contraditório e a ampla defesa ao licitante/adjudicatário, observando-se o procedimento previsto na Lei nº 8.666, de 1993, e subsidiariamente na Lei nº 9.784, de 1999.
- 23.10 A autoridade competente, na aplicação das sanções, levará em consideração a gravidade da conduta do infrator, o caráter educativo da pena, bem como o dano causado à Administração, observado o princípio da proporcionalidade.
- 23.11 As sanções por atos praticados no decorrer da contratação estão previstas no Termo de Referência.

24. DA FORMAÇÃO DO CADASTRO DE RESERVA

- 24.1. Após o encerramento da etapa competitiva, durante a fase de habilitação, os licitantes poderão reduzir seus preços ao valor da proposta do licitante mais bem classificado, através do botão "Aderir ao Cadastro de Reservas".
- 24.2. A apresentação de novas propostas na forma deste item não prejudicará o resultado do certame em relação ao licitante mais bem classificado.
- 24.3. Havendo um ou mais licitantes que aceitem cotar suas propostas em valor igual ao do licitante vencedor, estes serão classificados segundo a ordem da última proposta individual apresentada durante a fase competitiva.
- 24.4. Esta ordem de classificação dos licitantes registrados deverá ser respeitada nas contratações e somente será utilizada acaso o mais bem colocado no certame não assine a ata ou tenha seu registro cancelado nas hipóteses previstas nos artigos 20 e 21 do Decreto nº 7.892/2013.

25. DA IMPUGNAÇÃO AO EDITAL E DO PEDIDO DE ESCLARECIMENTO

- 25.1. Até 03 (três) dias úteis antes da data designada para a abertura da sessão pública, qualquer pessoa poderá impugnar este Edital.
- 25.2. A impugnação poderá ser realizada por forma eletrônica, através do botão "Impugnar Processo" na Plataforma Licita Mais Brasil ou por petição dirigida ou protocolada no endereço Rua Dr. Nina Rodrigues, 20, Centro, Setor de Protocolos da Comissão Permanente de Licitação.



**EDITAL PREGÃO ELETRÔNICO Nº PE-059/2022-CPL/PMVG
(Processo Administrativo nº. 0101.06559.2022)**



- 25.3. Caberá ao Pregoeiro, auxiliado pelos responsáveis pela elaboração deste Edital e seus anexos, decidir sobre a impugnação no prazo de até dois dias úteis contados da data de recebimento da impugnação.
- 25.4. Acolhida a impugnação, será definida e publicada nova data para a realização do certame.
- 25.5. Os pedidos de esclarecimentos referentes a este processo licitatório deverão ser enviados ao Pregoeiro, até 03 (três) dias úteis anteriores à data designada para abertura da sessão pública, exclusivamente através do botão "Solicitar Esclarecimentos" na Plataforma Licita Mais Brasil.
- 25.6. O pregoeiro responderá aos pedidos de esclarecimentos no prazo de dois dias úteis, contado da data de recebimento do pedido, e poderá requisitar subsídios formais aos responsáveis pela elaboração do edital e dos anexos.
- 25.7. As impugnações e pedidos de esclarecimentos não suspendem os prazos previstos no certame.
- 25.7.1 A concessão de efeito suspensivo à impugnação é medida excepcional e deverá ser motivada pelo pregoeiro, nos autos do processo de licitação.
- 25.8. As respostas aos pedidos de esclarecimentos serão divulgadas na Plataforma e vincularão os participantes e a administração.

26. DAS DISPOSIÇÕES GERAIS

- 26.1. Da sessão pública do Pregão divulgar-se-á Ata no sistema eletrônico.
- 26.2. Não havendo expediente ou ocorrendo qualquer fato superveniente que impeça a realização do certame na data marcada, a sessão será automaticamente transferida para o primeiro dia útil subsequente, no mesmo horário anteriormente estabelecido, desde que não haja comunicação em contrário, pelo Pregoeiro.
- 26.3. Todas as referências de tempo no Edital, no aviso e durante a sessão pública observarão o horário de Brasília – DF.
- 26.4. No julgamento das propostas e da habilitação, o Pregoeiro poderá sanar erros ou falhas que não alterem a substância das propostas, dos documentos e sua validade jurídica, mediante despacho fundamentado, registrado em ata e acessível a todos, atribuindo-lhes validade e eficácia para fins de habilitação e classificação.
- 26.5. A homologação do resultado desta licitação não implicará direito à contratação.
- 26.6. As normas disciplinadoras da licitação serão sempre interpretadas em favor da ampliação da disputa entre os interessados, desde que não comprometam o interesse da Administração, o princípio da isonomia, a finalidade e a segurança da contratação.
- 26.7. Os licitantes assumem todos os custos de preparação e apresentação de suas propostas e a Administração não será, em nenhum caso, responsável por esses custos, independentemente da condução ou do resultado do processo licitatório.
- 26.8. Na contagem dos prazos estabelecidos neste Edital e seus Anexos, excluir-se-á o dia do início e incluir-se-á o do vencimento. Só se iniciam e vencem os prazos em dias de expediente na Administração.
- 26.9. O desatendimento de exigências formais não essenciais não importará o afastamento do licitante, desde que seja possível o aproveitamento do ato, observados os princípios da isonomia e do interesse público.
- 26.10 As licitantes deverão apresentar junto ao contrato social da empresa as certidões simplificada e específica;
- 26.11 Em caso de divergência entre disposições deste Edital e de seus anexos ou demais peças que compõem o processo, prevalecerá as deste Edital.



EDITAL PREGÃO ELETRÔNICO Nº PE-059/2022-CPL/PMVG
(Processo Administrativo nº. 0101.06559.2022)



26.12 O Edital está disponibilizado, na íntegra, no endereço eletrônico do portal da Transparências da prefeitura "<https://www.vargemgrande.ma.gov.br/licitacao.php>", e no site da Plataforma de Licitações Eletrônicas Licita Mais Brasil "licitamaisbrasil.com.br". Também poderão ser lidos e/ou obtidos no endereço Rua Dr. Nina Rodrigues, nº 20, Centro, nos dias úteis, no horário das 08:00 horas às 12:00 horas, mesmo endereço e período no qual os autos do processo administrativo permanecerão com vista franqueada aos interessados.

27. Integram este Edital, para todos os fins e efeitos, os seguintes anexos:

- 27.1.1. ANEXO I - Termo de Referência
- 27.1.2. ANEXO II – Minuta de Ata de Registro de Preços
- 27.1.3. ANEXO III – Minuta de Termo de Contrato (quando for o caso)
- 27.1.4. ANEXO IV – Declaração que não Emprega Menor de 18 Anos.
- 27.1.5. ANEXO V – Declaração de Conhecimento e atendimento às Condições do Edital.
- 27.1.6. ANEXO VI – Modelo de Carta de Apresentação de Proposta Final para Prestação aos Serviços/Fornecimento.
- 27.1.7. ANEXO VII – Modelo de Declaração de Responsabilidade.
- 27.1.8. ANEXO VIII – Modelo de declaração de Enquadramento no Regime de microempresa ou Empresa de Pequeno Porte.
- 27.1.9. ANEXO IX – Modelo de declaração de Inexistência de Vínculo Familiar.
- 27.1.10. ANEXO X – Ficha Técnica Descritiva.
- 27.1.11. ANEXO XI – Modelo Carta Proposta do objeto
- 27.1.12. ANEXO XII – Termo de Recebimento Provisório;
- 27.1.13. ANEXO XIII – Termo de Recebimento Definitivo;

Vargem Grande/MA, 02 de dezembro de 2022.

RAIMUNDO NONATO DA COSTA
Secretário Municipal de Educação
Órgão Gerenciador



Prefeitura de
**VARGEM
GRANDE**
DE MÃOS DADAS CONSTRUINDO O NOVO

EDITAL PREGÃO ELETRÔNICO Nº PE-059/2022-CPL/PMVG
(Processo Administrativo nº. 0101.06559.2022)



ANEXO I
TERMO DE REFERÊNCIA/PROJETO BASICO (EM ANEXO)



ANEXO II - MINUTA DA ATA DE REGISTRO DE PREÇOS
ÓRGÃO OU ENTIDADE PÚBLICA
ATA DE REGISTRO DE PREÇOS
N.º

O(A).....(órgão ou entidade pública que gerenciará a ata de registro de preços), com sede no(a), na cidade de, inscrito(a) no CNPJ/MF sob o nº, neste ato representado(a) pelo(a) (cargo e nome), nomeado(a) pela Portaria nº de de de 20...., publicada no de de de, inscrito(a) no CPF sob o nºportador(a) da Carteira de Identidade nº, considerando o julgamento da licitação na modalidade de pregão, na forma eletrônica, para REGISTRO DE PREÇOS nº/20...., publicada no de/20...., processo administrativo nº, RESOLVE registrar os preços da(s) empresa(s) indicada(s) e qualificada(s) nesta ATA, de acordo com a classificação por ela(s) alcançada(s) e na(s) quantidade(s) cotada(s), atendendo as condições previstas no edital, sujeitando-se as partes às normas constantes na Lei nº 8.666, de 21 de junho de 1993 e suas alterações, no Decreto nº 7.892, de 23 de janeiro de 2013, e em conformidade com as disposições a seguir:

1. DO OBJETO

1.1.A presente Ata tem por objeto o registro de preços para a eventual aquisição de, especificado(s) no(s) item(ns)..... do Termo de Referência, anexo do edital de Pregão nº/20...., que é parte integrante desta Ata, assim como a proposta vencedora, independentemente de transcrição.

2. DOS PREÇOS, ESPECIFICAÇÕES E QUANTITATIVOS

2.1.O preço registrado, as especificações do objeto, a quantidade, fornecedor(es) e as demais condições ofertadas na(s) proposta(s) são as que seguem:

Item do TR	Fornecedor (razão social, CNPJ/MF, endereço, contatos, representante)						
X	Especificação	Marca (se exigida no edital)	Modelo (se exigido no edital)	Unidade	Quantidade	Valor Un	Prazo garantia ou validade

3. ÓRGÃO(S) GERENCIADOR E PARTICIPANTE(S)

3.1. O órgão gerenciador será o(nome do órgão)....

3.2.São órgãos e entidades públicas participantes do registro de preços:

Item nº	Órgãos Participantes	Unidade	Quantidade



EDITAL PREGÃO ELETRÔNICO Nº PE-059/2022-CPL/PMVG
(Processo Administrativo nº. 0101.06559.2022)

4. DA ADESÃO À ATA DE REGISTRO DE PREÇOS (item obrigatório)

- 4.1. A ata de registro de preços, durante sua validade, poderá ser utilizada por qualquer órgão ou entidade da administração pública que não tenha participado do certame licitatório, mediante anuência do órgão gerenciador, desde que devidamente justificada a vantagem e respeitadas, no que couber, as condições e as regras estabelecidas na Lei nº 8.666, de 1993 e no Decreto nº 7.892, de 2013.
 - 4.1.1. A manifestação do órgão gerenciador de que trata o subitem anterior, salvo para adesões feitas por órgãos ou entidades de outras esferas federativas, fica condicionada à realização de estudo, pelos órgãos e pelas entidades que não participaram do registro de preços, que demonstre o ganho de eficiência, a viabilidade e a economicidade para a administração pública federal da utilização da ata de registro de preços, conforme estabelecido em ato do Secretário de Gestão do Ministério do Planejamento, Desenvolvimento e Gestão.
- 4.2. Caberá ao fornecedor beneficiário da Ata de Registro de Preços, observadas as condições nela estabelecidas, optar pela aceitação ou não do fornecimento, desde que este fornecimento não prejudique as obrigações anteriormente assumidas com o órgão gerenciador e órgãos participantes.
- 4.3. As aquisições ou contratações adicionais a que se refere este item não poderão exceder, por órgão ou entidade, a 50% (cinquenta) por cento dos quantitativos dos itens do instrumento convocatório e registrados na ata de registro de preços para o órgão gerenciador e órgãos participantes.
- 4.4. As adesões à ata de registro de preços são limitadas, na totalidade, ao dobro do quantitativo de cada item registrado na ata de registro de preços para o órgão gerenciador e órgãos participantes, independentemente do número de órgãos não participantes que eventualmente aderirem.
 - 4.4.1. Tratando-se de item exclusivo para microempresas e empresas de pequeno porte e cooperativas enquadradas no artigo 34 da Lei nº 11.488, de 2007, o órgão gerenciador somente autorizará a adesão caso o valor da contratação pretendida pelo aderente, somado aos valores das contratações já previstas para o órgão gerenciador e participantes ou já destinadas à aderentes anteriores, não ultrapasse o limite de R\$ 80.000,00 (oitenta mil reais) (Acórdão TCU nº 2957/2011 – P).
- 4.5. Ao órgão não participante que aderir à ata competem os atos relativos à cobrança do cumprimento pelo fornecedor das obrigações contratualmente assumidas e a aplicação, observada a ampla defesa e o contraditório, de eventuais penalidades decorrentes do descumprimento de cláusulas contratuais, em relação as suas próprias contratações, informando as ocorrências ao órgão gerenciador.
- 4.6. Após a autorização do órgão gerenciador, o órgão não participante deverá efetivar a contratação solicitada em até noventa dias, observado o prazo de validade da Ata de Registro de Preços.
 - 4.6.1. Caberá ao órgão gerenciador autorizar, excepcional e justificadamente, a prorrogação do prazo para efetivação da contratação, respeitado o prazo de vigência da ata, desde que solicitada pelo órgão não participante.

5. VALIDADE DA ATA

5.1. A validade da Ata de Registro de Preços será de 12 meses, a partir do(a)....., não podendo ser prorrogada.

6. REVISÃO E CANCELAMENTO

6.1. A Administração realizará pesquisa de mercado periodicamente, em intervalos não superiores a 180 (cento e oitenta) dias, a fim de verificar a vantajosidade dos preços registrados nesta Ata.

EDITAL PREGÃO ELETRÔNICO Nº PE-059/2022-CPL/PMVG
(Processo Administrativo nº. 0101.06559.2022)

6.2. Os preços registrados poderão ser revistos em decorrência de eventual redução dos preços praticados no mercado ou de fato que eleve o custo do objeto registrado, cabendo à Administração promover as negociações junto ao(s) fornecedor(es).

6.3. Quando o preço registrado se tornar superior ao preço praticado no mercado por motivo superveniente, a Administração convocará o(s) fornecedor(es) para negociar(em) a redução dos preços aos valores praticados pelo mercado.

6.4. O fornecedor que não aceitar reduzir seu preço ao valor praticado pelo mercado será liberado do compromisso assumido, sem aplicação de penalidade.

6.4.1. A ordem de classificação dos fornecedores que aceitarem reduzir seus preços aos valores de mercado observará a classificação original.

6.5. Quando o preço de mercado se tornar superior aos preços registrados e o fornecedor não puder cumprir o compromisso, o órgão gerenciador poderá:

6.5.1. liberar o fornecedor do compromisso assumido, caso a comunicação ocorra antes do pedido de fornecimento, e sem aplicação da penalidade se confirmada a veracidade dos motivos e comprovantes apresentados; e

6.5.2. convocar os demais fornecedores para assegurar igual oportunidade de negociação.

6.6. Não havendo êxito nas negociações, o órgão gerenciador deverá proceder à revogação desta ata de registro de preços, adotando as medidas cabíveis para obtenção da contratação mais vantajosa.

6.7. O registro do fornecedor será cancelado quando:

6.7.1. descumprir as condições da ata de registro de preços;

6.7.2. não retirar a nota de empenho ou instrumento equivalente no prazo estabelecido pela Administração, sem justificativa aceitável;

6.7.3. não aceitar reduzir o seu preço registrado, na hipótese deste se tornar superior àqueles praticados no mercado; ou

6.7.4. sofrer sanção administrativa cujo efeito torne-o proibido de celebrar contrato administrativo, alcançando o órgão gerenciador e órgão(s) participante(s).

6.8. O cancelamento de registros nas hipóteses previstas nos itens 6.7.1, 6.7.2 e 6.7.4 será formalizado por despacho do órgão gerenciador, assegurado o contraditório e a ampla defesa.

6.9. O cancelamento do registro de preços poderá ocorrer por fato superveniente, decorrente de caso fortuito ou força maior, que prejudique o cumprimento da ata, devidamente comprovados e justificados:

6.9.1. por razão de interesse público; ou

6.9.2. a pedido do fornecedor.

7. DAS PENALIDADES

7.1. O descumprimento da Ata de Registro de Preços ensejará aplicação das penalidades estabelecidas no Edital.

7.2. É da competência do órgão gerenciador a aplicação das penalidades decorrentes do descumprimento do pactuado nesta ata de registro de preço (art. 5º, inciso X, do Decreto nº 7.892/2013), exceto nas hipóteses em que o descumprimento disser respeito às contratações dos órgãos participantes, caso no qual caberá ao respectivo órgão participante a aplicação da penalidade (art. 6º, Parágrafo único, do Decreto nº 7.892/2013).



EDITAL PREGÃO ELETRÔNICO Nº PE-059/2022-CPL/PMVG
(Processo Administrativo nº. 0101.06559.2022)

7.3. O órgão participante deverá comunicar ao órgão gerenciador qualquer das ocorrências previstas no art. 20 do Decreto nº 7.892/2013, dada a necessidade de instauração de procedimento para cancelamento do registro do fornecedor.

8. CONDIÇÕES GERAIS

8.1. As condições gerais do fornecimento, tais como os prazos para entrega e recebimento do objeto, as obrigações da Administração e do fornecedor registrado, penalidades e demais condições do ajuste, encontram-se definidos no Termo de Referência, ANEXO AO EDITAL.

8.2. É vedado efetuar acréscimos nos quantitativos fixados nesta ata de registro de preços, inclusive o acréscimo de que trata o § 1º do art. 65 da Lei nº 8.666/93, nos termos do art. 12, §1º do Decreto nº 7892/13.

8.3. A ata de realização da sessão pública do pregão, contendo a relação dos licitantes que aceitarem cotar os bens ou serviços com preços iguais ao do licitante vencedor do certame, será anexada a esta Ata de Registro de Preços, nos termos do art. 11, §4º do Decreto n. 7.892, de 2014.

Para firmeza e validade do pactuado, a presente Ata foi lavrada em (....) vias de igual teor, que, depois de lida e achada em ordem, vai assinada pelas partes e encaminhada cópia aos demais órgãos participantes (se houver).

Local e data

Assinaturas

Representante legal do órgão gerenciador e representante(s) legal(is) do(s) fornecedor(s) registrado(s)



EDITAL PREGÃO ELETRÔNICO Nº PE-059/2022-CPL/PMVG
(Processo Administrativo nº. 0101.06559.2022)

ANEXO III - MINUTA DO TERMO DE CONTRATO DE PRESTAÇÃO DE SERVIÇOS

TERMO DE CONTRATO DE PRESTAÇÃO DE SERVIÇOS Nº
...../....., **QUE FAZEM ENTRE SI**
O(A)..... E A EMPRESA
.....

A PREFEITURA MUNICIPAL DE VARGEM GRANDE, Estado do Maranhão, por intermédio da Secretaria Municipal de, com sede no(a), na cidade de VARGEM GRANDE/Estado Maranhão, inscrito(a) no CNPJ sob o nº, neste ato representado(a) pelo(a)(cargo e nome), residente na....., portador(a) da Carteira de Identidade nº, expedida pela (o), e CPF nº, doravante denominada CONTRATANTE, e o(a) inscrito(a) no CNPJ/MF sob o nº, sediado(a) na, em doravante designada CONTRATADA, neste ato representada pelo(a) Sr.(a), portador(a) da Carteira de Identidade nº, expedida pela (o), e CPF nº, tendo em vista o que consta no Processo nº e em observância às disposições da Lei nº 8.666, de 21 de junho de 1993, da Lei nº 10.520, de 17 de julho de 2002 e na Lei nº 8.078, de 1990 - Código de Defesa do Consumidor, resolvem celebrar o presente Termo de Contrato, decorrente do Pregão nº/20....., mediante as cláusulas e condições a seguir enunciadas.

1. CLÁUSULA PRIMEIRA – OBJETO

1.1. O objeto do presente Termo de Contrato é a contratação de, conforme especificações e quantitativos estabelecidos no Termo de Referência, anexo do Edital.

1.2. Este Termo de Contrato vincula-se ao Edital do Pregão, identificado no preâmbulo e à proposta vencedora, independentemente de transcrição.

1.3. Discriminação do objeto:

ITEM	DESCRIÇÃO/ ESPECIFICAÇÃO	IDENTIFICAÇÃO CATMAT	UNIDADE DE MEDIDA	QUANTIDADE	VALOR
1					
2					
...					

2. CLÁUSULA SEGUNDA – VIGÊNCIA

2.1. O prazo de vigência deste Termo de Contrato é aquele fixado no Termo de Referência, com início na data de ____/____/____ e encerramento em ____/____/____, prorrogável na forma do art. 57, §1º, da Lei nº 8.666, de 1993.

3. CLÁUSULA TERCEIRA – PREÇO

3.1. O valor do presente Termo de Contrato é de R\$ (.....).



**EDITAL PREGÃO ELETRÔNICO Nº PE-059/2022-CPL/PMVG
(Processo Administrativo nº. 0101.06559.2022)**

3.2. No valor acima estão incluídas todas as despesas ordinárias diretas e indiretas decorrentes da execução contratual, inclusive tributos e/ou impostos, encargos sociais, trabalhistas, previdenciários, fiscais e comerciais incidentes, taxa de administração, frete, seguro e outros necessários ao cumprimento integral do objeto da contratação.

4. CLÁUSULA QUARTA – DOTAÇÃO ORÇAMENTÁRIA

4.1. As despesas decorrentes desta contratação estão programadas em dotação orçamentária própria, prevista no orçamento da União, para o exercício de 20...., na classificação abaixo:

Gestão/Unidade:

Fonte:

Programa de Trabalho:

Elemento de Despesa:

Pl:

5. CLÁUSULA QUINTA – PAGAMENTO

5.1. O prazo para pagamento e demais condições a ele referentes encontram-se no Termo de Referência.

6. CLÁUSULA SEXTA – REAJUSTE

6.1. As regras acerca do reajuste do valor contratual são as estabelecidas no Termo de Referência, anexo a este Contrato.

7. CLÁUSULA SÉTIMA – GARANTIA DE EXECUÇÃO

7.1. Não haverá exigência de garantia de execução para a presente contratação.

8. CLÁUSULA OITAVA - ENTREGA E RECEBIMENTO DO OBJETO

8.1. As condições de entrega e recebimento do objeto são aquelas previstas no Termo de Referência, anexo ao Edital.

9. CLÁUSULA NONA - FISCALIZAÇÃO

9.1. A fiscalização da execução do objeto será efetuada por Comissão/Representante designado pela CONTRATANTE, na forma estabelecida no Termo de Referência, anexo do Edital.

10. CLÁUSULA DÉCIMA – OBRIGAÇÕES DA CONTRATANTE E DA CONTRATADA

10.1. As obrigações da CONTRATANTE e da CONTRATADA são aquelas previstas no Termo de Referência, anexo do Edital.

11. CLÁUSULA DÉCIMA PRIMEIRA – SANÇÕES ADMINISTRATIVAS

11.1. As sanções referentes à execução do contrato são aquelas previstas no Termo de Referência, anexo do Edital.

12. CLÁUSULA DÉCIMA SEGUNDA – RESCISÃO

12.1. O presente Termo de Contrato poderá ser rescindido:

12.1.1. por ato unilateral e escrito da Administração, nas situações previstas nos incisos I a XII e XVII do art. 78 da Lei nº 8.666, de 1993, e com as consequências indicadas no art. 80 da mesma Lei, sem prejuízo da aplicação das sanções previstas no Termo de Referência, anexo ao Edital;

12.1.2. amigavelmente, nos termos do art. 79, inciso II, da Lei nº 8.666, de 1993.



12.2. Os casos de rescisão contratual serão formalmente motivados, assegurando-se à CONTRATADA o direito à prévia e ampla defesa.

12.3. A CONTRATADA reconhece os direitos da CONTRATANTE em caso de rescisão administrativa prevista no art. 77 da Lei nº 8.666, de 1993.

12.4. O termo de rescisão será precedido de Relatório indicativo dos seguintes aspectos, conforme o caso:

12.4.1. Balanço dos eventos contratuais já cumpridos ou parcialmente cumpridos;

12.4.2. Relação dos pagamentos já efetuados e ainda devidos;

12.4.3. Indenizações e multas.

13. CLÁUSULA DÉCIMA TERCEIRA – VEDAÇÕES

13.1. É vedado à CONTRATADA:

13.1.1. caucionar ou utilizar este Termo de Contrato para qualquer operação financeira;

13.1.2. interromper a execução contratual sob alegação de inadimplemento por parte da CONTRATANTE, salvo nos casos previstos em lei.

14. CLÁUSULA DÉCIMA QUARTA – ALTERAÇÕES

14.1. Eventuais alterações contratuais reger-se-ão pela disciplina do art. 65 da Lei nº 8.666, de 1993.

14.2. A CONTRATADA é obrigada a aceitar, nas mesmas condições contratuais, os acréscimos ou supressões que se fizerem necessários, até o limite de 25% (vinte e cinco por cento) do valor inicial atualizado do contrato.

14.3. As supressões resultantes de acordo celebrado entre as partes contratantes poderão exceder o limite de 25% (vinte e cinco por cento) do valor inicial atualizado do contrato.

15. CLÁUSULA DÉCIMA QUINTA - DOS CASOS OMISSOS.

15.1. Os casos omissos serão decididos pela CONTRATANTE, segundo as disposições contidas na Lei nº 8.666, de 1993, na Lei nº 10.520, de 2002 e demais normas federais de licitações e contratos administrativos e, subsidiariamente, segundo as disposições contidas na Lei nº 8.078, de 1990 - Código de Defesa do Consumidor - e normas e princípios gerais dos contratos.

16. CLÁUSULA DÉCIMA SEXTA – PUBLICAÇÃO

16.1. Incumbirá à CONTRATANTE providenciar a publicação deste instrumento, por extrato, no Diário Oficial, no prazo previsto na Lei nº 8.666, de 1993.

17. CLÁUSULA DÉCIMA SÉTIMA – FORO

17.1. É eleito o Foro da Justiça Estadual da Comarca de VARGEM GRANDE/MA, para dirimir os litígios que decorrerem da execução deste Termo de Contrato que não possam ser compostos pela conciliação, conforme art. 55, §2º da Lei nº 8.666/93.

Para firmeza e validade do pactuado, o presente Termo de Contrato foi lavrado em duas (duas) vias de igual teor, que, depois de lido e achado em ordem, vai assinado pelos contraentes.



Prefeitura de
VARGEM GRANDE
DE MAOS DADAS CONSTRUINDO O NOVO

EDITAL PREGÃO ELETRÔNICO Nº PE-059/2022-CPL/PMVG
(Processo Administrativo nº. 0101.06559.2022)



VARGEM GRANDE/MA,de..... de 20.....

Responsável legal da CONTRATANTE

Responsável legal da CONTRATADA



EDITAL PREGÃO ELETRÔNICO Nº PE-059/2022-CPL/PMVG
(Processo Administrativo nº. 0101.06559.2022)



ANEXO IV – MODELO DE DECLARAÇÃO
TIMBRE DA EMPRESA

(Nome da empresa, CNPJ e endereço da empresa)

DECLARAÇÃO

DECLARAMOS, sob as penas da Lei, para os fins de habilitação, na Licitação Pregão Eletrônico nº **/20__ – Processo nº **/20__, instaurada pelo xxxxxxxxxxxxxxxxxxxxxxxxxxxxxxxx, que a empresa:

- 1 - Cumpre ao disposto nos incisos XXXIII do art. 7º da Constituição Federal e inciso V do art. 27 da Lei Federal nº 8.666/93, de que não emprega menor de 18 anos em trabalho noturno, perigoso e insalubre e não emprega menor de 16 anos, ressalvado, quando for o caso, o menor, a partir de 14 anos, na condição de aprendiz, nos termos do modelo anexo ao Decreto Federal nº 4.358, de 05 de Setembro de 2002, que regulamenta a Lei nº 9.584, de 27 de outubro de 2002;
- 2 - Não está impedida de contratar com a Administração Pública;
- 3 - Não foi declarada inidônea por ato do Poder Público;
- 4 - Não incorre nas demais condições impeditivas da lei 8666/93.
- 5 - Que inexistem fatos impeditivos a sua habilitação.

_____, ... de de 20__.

Nome da empresa + Carimbo
Nome do responsável legal da empresa
RG do responsável
CPF do responsável



ANEXO V – DECLARAÇÃO DE CONHECIMENTO E ATENDIMENTO ÀS CONDIÇÕES DO EDITAL

TIMBRE DA EMPRESA

(Nome da empresa, CNPJ e endereço da empresa)

Declaramos para todos os fins de direito, que conhecemos o objeto do pregão e os termos constantes no Edital Pregão Eletrônico nº **/20__ – Processo nº **/20__ e seu(s) ANEXOS e do Regulamento bem como temos todas as condições de cumprir as exigências ali contidas no que concerne à apresentação de documentação para fim de habilitação.

Data:

Nome da empresa + Carimbo
Nome do responsável legal da empresa
RG do responsável
CPF do responsável

EDITAL PREGÃO ELETRÔNICO Nº PE-059/2022-CPL/PMVG
(Processo Administrativo nº. 0101.06559.2022)

ANEXO VI – MODELO DE CARTA DE APRESENTAÇÃO DE PROPOSTA FINAL PARA SERVIÇOS A SER APRESENTADA APÓS A DISPUTA E READEQUADA AO ÚLTIMO LANCE

TIMBRE DA EMPRESA

(Nome da empresa, CNPJ e endereço da empresa)

AO (A) PREGOEIRO (A) da Prefeitura xx

LICITAÇÃO PREGÃO ELETRÔNICO Nº **/20__ – PROCESSO Nº **/20__						
Fornecedor:						
CNPJ:		Inscrição Estadual:				
Endereço:		Bairro:				
CEP:	Cidade:	Estado:				
Telefone:		E-mail:				
Banco:	Agência:	Conta Corrente:				
VALIDADE DA PROPOSTA: no mínimo 60 (sessenta) dias.						
PREVISÃO DE ENTREGA:						
CONCORDAMOS COM TODAS AS CONDIÇÕES DO EDITAL:						
<i>Senhor Fornecedor: Para sua maior segurança, observe as condições estabelecidas no Edital:</i>						
Lote/Item	Qtde.	Unid.	Especificações	Marca/Modelo	Preço Unitário R\$	Preço Total R\$
01						

Valor Total e final por extenso **do Item:** R\$(.....)

NO CASO DE MICROEMPRESA E EMPRESA DE PEQUENO PORTE, ASSINALE:

() Declaramos para os devidos fins, que somos Microempresa ou Empresa de Pequeno Porte, nos termos da Lei Complementar nº 123/2006 e suas alterações, e que fazemos prova de tal condição com os documentos enviados – DOCUMENTAÇÃO, conforme previsto no Edital.

IMPORTANTE:

1. Fica a municipalidade com o direito assegurado de contratar ou rejeitar esta proposta se assim lhe convier, sem que ao fornecedor caiba qualquer reclamação ou indenização.
2. A assinatura do fornecedor implica na sua total aceitação das regras deste processo licitatório.

➤ Declaramos que nesta proposta estão incluídas eventuais vantagens e/ou abatimentos, impostos, transporte (carga e descarga) até o destino, taxas e encargos sociais, obrigações trabalhistas, previdenciárias, fiscais e comerciais e outras quaisquer que incidam sobre a contratação.

XXXXX de de 20__.

Nome da empresa + Carimbo
Nome do responsável legal da empresa
RG do responsável
CPF do responsável

EDITAL PREGÃO ELETRÔNICO Nº PE-059/2022-CPL/PMVG
(Processo Administrativo nº. 0101.06559.2022)

ANEXO VII – MODELO DE DECLARAÇÃO DE RESPONSABILIDADE

TIMBRE DA EMPRESA

(Nome da empresa, CNPJ e endereço da empresa)

Ao (a) Pregoeiro do Município xxxxxxxxxxxxxxxxxxxx

Declaramos para os fins de direito, na qualidade de Proponente do procedimento de licitação, sob a modalidade Pregão Eletrônico nº **/20__ – Processo nº **/20__, instaurado pela Prefeitura Municipal de xxxxxxxxxxxxxxxxxxxx, que:

- **Assumimos inteira responsabilidade pela autenticidade de todos os documentos apresentados ao (a) Pregoeiro, sujeitando-nos a eventuais averiguações que se façam necessárias;**
- Comprometemo-nos a manter, durante a execução do Contrato, em compatibilidade com as obrigações assumidas, todas as condições de habilitação e qualificação exigidas na licitação;
- Comprometemo-nos a repassar na proporção correspondente, eventuais reduções de preços decorrentes de mudanças de alíquotas de impostos incidentes sobre o fornecimento do objeto, em função de alterações de legislação correspondente, publicada durante a vigência do Contrato;
- Temos conhecimento e submetemo-nos ao disposto na Lei n.º 8.078 – Código de Defesa do Consumidor, bem como, ao Edital e Anexos do **Pregão Eletrônico nº **/20__ – Processo nº **/20__**, realizado pela Prefeitura de xxxxxxxxxxxx – MA.

Por ser expressão da verdade, firmamos a presente.

_____, em __ de _____ de 20__.

Nome da empresa + Carimbo
Nome do responsável legal da empresa
RG do responsável
CPF do responsável



Prefeitura de
VARGEM GRANDE
DE MAIS DADOS CONSTRUINDO O NOVO

EDITAL PREGÃO ELETRÔNICO Nº PE-059/2022-CPL/PMVG
(Processo Administrativo nº. 0101.06559.2022)



ANEXO VIII – MODELO DE DECLARAÇÃO DE ENQUADRAMENTO NO REGIME DE MICROEMPRESA OU EMPRESA DE PEQUENO PORTE (NA HIPÓTESE DO LICITANTE SER UMA ME OU EPP).

TIMBRE DA EMPRESA

(Nome da empresa, CNPJ e endereço da empresa)

MICROEMPRESA

EMPRESA DE PEQUENO PORTE

_____, inscrita no (Razão Social da Empresa) CNPJ nº _____, Endereço: _____

DECLARO, sob as penas da lei, que a empresa _____, inscrita no CNPJ nº _____, cumpre os requisitos legais para a qualificação como microempresa ou empresa de pequeno porte estabelecidos pela Lei Complementar nº 123, de 14.12.2006, em especial quanto ao seu art. 3º, estando apta a usufruir o tratamento favorecido estabelecido nessa Lei Complementar. Declaro, ainda, que a empresa está excluída das vedações constantes do parágrafo 4º do artigo 3º da Lei Complementar nº 123, de 14.12.2006, e que se compromete a promover a regularização de eventuais defeitos ou restrições existentes na documentação exigida para efeito de regularidade fiscal, caso seja declarada vencedora do certame.

Sou optante do Sistema Simples Nacional?

SIM NÃO

Local/ Data

Nome da empresa + Carimbo
Nome do responsável legal da empresa
RG do responsável
CPF do responsável



ANEXO IX
MODELO DE DECLARAÇÃO DE INEXISTÊNCIA DE VÍNCULO FAMILIAR
(papel timbrado da empresa)

TIMBRE DA EMPRESA
(Nome da empresa, CNPJ e endereço da empresa)

(nome empresarial da licitante) _____, inscrita no CNPJ nº: _____, com sede na _____ (endereço completo) _____, por intermédio de seu representante legal, o(a) Sr.(a) _____, infra-assinado, portador(a) da Carteira de Identidade nº _____ e do CPF/MF nº _____, para fins do presente processo licitatório, DECLARA não possuir em seu quadro societário cônjuge, companheiro (a) ou parente em linha reta ou colateral, por consanguinidade ou afinidade, até o terceiro grau, de servidor público da ativa na Prefeitura xxxxxxxxxxxxxxxxxxxx que impossibilite a participação no referido Pregão Eletrônico nº **/20__

xxxxxxxxxxxxxxxx, de de

Nome da empresa + Carimbo
Nome do responsável legal da empresa
RG do responsável
CPF do responsável

EDITAL PREGÃO ELETRÔNICO Nº PE-059/2022-CPL/PMVG
(Processo Administrativo nº. 0101.06559.2022)

ANEXO X – Ficha técnica descritiva do objeto

Ficha Técnica Descritiva do Objeto				
Número do edital:				
Órgão comprador:				
Lote/Item	DESCRIÇÃO	QUANT	VAL UNIT.	VAL. TOTAL
Prazo de validade da proposta (em dias, conforme estabelecido no edital):				
Preço para o lote único (em R\$):				
Declaramos, para todos os fins de direito, que cumprimos plenamente os requisitos de habilitação e que nossa proposta está em conformidade com as exigências do instrumento convocatório (edital).				
Declaramos, ainda, que estamos enquadradas no Regime de tributação de Microempresa e Empresa de Pequeno Porte, conforme estabelece o artigo 3º da Lei Complementar 123, de 14 de dezembro de 2006. (Somente na hipótese de o licitante ser Microempresa ou Empresa de Pequeno Porte (ME/EPP).				
Data:				

Observação: por força da legislação vigente, é vedada a identificação do licitante.

ANEXO XI – Modelo Carta Proposta do objeto

Prefeitura Municipal de Vargem Grande – MA.
Comissão Permanente de Licitações - CPL
Ref.: **Pregão Eletrônico nº _____**.

Prezados Senhores,

Após cuidadoso exame e estudo do Pregão Eletrônico em referência, com os quais estamos plenamente de acordo, apresentamos nossa proposta para o Registro de Preços, do tipo menor Preço por Empreitada Global, visando a Futura Contratação de Serviços de Implantação de Subestações Aéreas no Município de Vargem Grande/MA, conforme condições, quantidades e exigências estabelecidas neste Edital e seus anexos.

O valor global de nossa proposta é de R\$ _____ (_____ *extenso* _____), conforme detalhado na Planilha de Quantidades e Preços anexa.

Estamos cientes de que os quantitativos constantes da Planilha de Quantidades e Preços são estimativos, e poderão variar para mais ou para menos, em função das reais necessidades da **PREFEITURA**, observados os limites legais. Nossa proposta é válida por 60 (sessenta) dias a partir da abertura do envelope e, caso nos seja adjudicado o objeto da licitação, comprometemo-nos a comparecer no local, data e horário estabelecidos pela **PREFEITURA** para a assinatura do Contrato.

Atenciosamente,

EDITAL PREGÃO ELETRÔNICO Nº PE-059/2022-CPL/PMVG
(Processo Administrativo nº. 0101.06559.2022)

ANEXO XII
(PAPEL TIMBRADO DO LICITANTE)

TERMO DE RECEBIMENTO PROVISÓRIO

OBJETO: Registro de Preços, do tipo menor Preço por Empreitada Global, visando a Futura Contratação de Serviços de Implantação de Subestações Aéreas no Município de Vargem Grande/MA, conforme condições, quantidades e exigências estabelecidas neste Edital e seus anexos.

REFERÊNCIA: Processo nº 0101.06559.2022

LICITAÇÃO: **Pregão Eletrônico nº 059/2022**

CONTRATADA: _____

A Prefeitura Municipal de Vargem Grande/MA, por meio da Secretaria Municipal de Educação, vem, através do presente Termo, formalizar o TERMO DE RECEBIMENTO PROVISÓRIO da entrega do(s) serviços abaixo relacionados, referente ao Pregão em epígrafe, em cumprimento ao disposto no art. 73 da Lei Federal nº 8.666/93.

A Secretaria Municipal de Educação (órgão requisitante) recebe os referido(s) serviços permanentes a fim de proceder avaliação criteriosa, verificando a sua conformidade com as especificações técnicas descritas no Termo de Referência/Projeto Básico e com a Proposta da Empresa.

E, assim, expede-se este **Termo de Recebimento Provisório** em 03 (três) vias de igual teor e forma, para que produza os legítimos efeitos de direito.

Pedreiras/MA de de .

xxxxxxx

Secretário(a) Municipal de _____

xxxxxx

(servidor ou comissão responsável pelo recebimento)

xxxxxxxxxx

Representante Legal da Empresa

EDITAL PREGÃO ELETRÔNICO Nº PE-059/2022-CPL/PMVG
(Processo Administrativo nº. 0101.06559.2022)

ANEXO XII
TERMO DE RECEBIMENTO DEFINITIVO

OBJETO: Registro de Preços, do tipo menor Preço por Empreitada Global, visando a Futura Contratação de Serviços de Implantação de Subestações Aéreas no Município de Vargem Grande/MA, conforme condições, quantidades e exigências estabelecidas neste Edital e seus anexos.

REFERÊNCIA: Processo nº 0101.06559.2022

LICITAÇÃO: **Pregão Eletrônico nº 059/2022**

CONTRATADA: _____

A Prefeitura Municipal de Vargem Grande/MA, por meio da Secretaria Municipal de Educação, através do presente Termo, formalizar o **TERMO DE RECEBIMENTO DEFINITIVO**, da entrega do(s) serviços abaixo relacionados, referente ao Pregão em epígrafe, em cumprimento ao disposto no art. 73 da Lei Federal nº 8.666/93.

A Secretaria Municipal de Educação (órgão requisitante) recebe os referido(s) serviços permanentes a fim de proceder avaliação criteriosa, verificando a sua conformidade com as especificações técnicas descritas no Termo de Referência/Projeto Básico e com a Proposta da Empresa.

E, assim, expede-se este **Termo de Recebimento Definitivo** em 03 (três) vias de igual teor e forma, para que produza os legítimos efeitos de direito.

Pedreiras/MA de de .

xxxxxxx

Secretário(a) Municipal de _____

xxxxxx

(servidor ou comissão responsável pelo recebimento)

xxxxxxxxxx

Representante Legal da Empresa

**CADERNO DE DISCRIMINA OES T CNICAS DA IMPLANTA O DE
SUBESTA OES A REAS NO MUNIC PIO DE VARGEM GRANDE/MA**

R mulo Sampaio Maciel
Engenheiro Eletricista
CREA-MA: 111974465-2
R mulo Sampaio Maciel

R MULO SAMPAIO MACIEL
Engenheiro Eletricista
CREA: 111974465-2
CPF: 064.392.833-24

ÍNDICE

MEMORIAL DESCRITIVO
ESPECIFICAÇÃO TÉCNICA
COMPOSIÇÃO DE BDI
ENCARGOS SOCIAIS
MEMÓRIA DE CÁLCULO
PLANILHA RESUMO
PLANILHA ORÇAMENTÁRIA
COMPOSIÇÃO DE PREÇOS UNITÁRIOS
CURVA ABC
CRONOGRAMA FÍSICO-FINANCEIRO
ART
PLANTAS

Rômulo Sampaio Maciel
Engenheiro Eletricista
CREA/PA-111974465-2
Rômulo Sampaio Maciel

RÔMULO SAMPAIO MACIEL
Engenheiro Eletricista
CREA: 111974465-2
CPF: 064.392.833-24

MEMORIAL DESCRITIVO

INFORMAÇÕES BÁSICAS DO EMPREENDIMENTO

- **Proponente:** Prefeitura municipal de Vargem Grande- MA
- **Obra:** REGISTRO DE PREÇOS PARA CONTRATAÇÃO DE SERVIÇOS DE IMPLANTAÇÃO DE SUBESTAÇÕES AÉREAS NO MUNICÍPIO DE VARGEM GRANDE/MA.
- **Características:** Obra pública
- **Endereço:** localizado no município de Vargem Grande- MA.
- **Responsável técnico (projeto):** RÔMULO SAMPAIO MACIEL.
- **CREA n.º** 111974465-2
- **Tempo provável para execução da obra:**
O prazo de execução das obras civis será de aproximadamente 365 dias.

CONSIDERAÇÕES INICIAIS

Todos os materiais a serem empregados na obra deverão ser comprovadamente de boa qualidade e satisfazer rigorosamente as especificações a seguir. Todos os serviços serão executados em completa obediência aos princípios de boa técnica, devendo ainda satisfazer rigorosamente às Normas Brasileiras. Os projetos obedecem às exigências do Contratante, normas ABNT vigentes NBR 5410:2004, NR-10 e as normas da concessionária local EQUATORIAL ENERGIA.

Durante a obra será feita periódica remoção de todo entulho e detritos que venham a se acumular no local.

Competirá à empreiteira fornecer todo o ferramental, instalações provisórias, maquinaria e aparelhamento adequado a mais perfeita execução dos serviços contratados.

Qualquer dúvida na especificação, caso algum material tenha saído de linha durante a obra, ou ainda caso faça opção pelo uso de algum material equivalente, consultar a Fiscalização de Obras que, se necessário, buscará junto aos departamentos e divisões na Rede Física o apoio para essa definição e para maiores esclarecimentos a fim de que a obra mantenha o mesmo padrão de qualidade, em todos os níveis da edificação.

Rômulo Sampaio Maciel
Engenheiro Eletricista
CREA 111974465-2

RÔMULO SAMPAIO MACIEL
Engenheiro Eletricista
CREA: 111974465-2
CPF: 064.392.833-24



Este Memorial Descritivo tem a função de propiciar a perfeita compreensão do projeto e de orientar o construtor objetivando a boa execução da obra.

Os serviços deverão ser feitos rigorosamente de acordo com o projeto de execução. Toda e qualquer alteração que por necessidade deva ser introduzida no projeto ou nas especificações.

Poderá a fiscalização paralisar os serviços ou mesmo mandar refazê-los, quando os mesmos não se apresentarem de acordo com as especificações, detalhes ou normas de boa técnica.

Deve também manter serviço ininterrupto de vigilância da obra até sua entrega definitiva, responsabilizando-se por quaisquer danos decorrentes da execução da mesma. É de sua responsabilidade manter atualizados, no canteiro de obras, Alvará, Certidões e Licenças, evitando interrupções por embargo, assim como ter um jogo completo, aprovado e atualizado dos projetos, especificações.

FINALIDADE DA CONSTRUÇÃO

O presente projeto tem por finalidade REGISTRO DE PREÇOS PARA CONTRATAÇÃO DE SERVIÇOS DE IMPLANTAÇÃO DE SUBESTAÇÕES AÉREAS NO MUNICÍPIO DE VARGEM GRANDE/MA, conforme norma técnica NT002 – EQUATORIAL-MA. Capacidade instalada de 15 kVA, 30 kVA, 45 kVA, 75 kVA e 112,5 kVA, relação de transformação de 13.800/380V-220V em 60Hz.

OBJETIVO

Este memorial tem por objetivo descrever a instalação de postos de transformação monofásico de 15 kVA para atendimento de unidades rurais em média tensão e postos de transformação trifásico de 30kVA, 45 kVA, 75kVA e 112,5 kVA sendo, CLASSE 15 KV, 380/220V.

JUSTIFICATIVA TÉCNICA DA SUBESTAÇÃO

Rômulo Sampaio Maciel
Engenheiro Eletricista
CREA-MA: 111974465-2
Rômulo Sampaio Maciel

RÔMULO SAMPAIO MACIEL
Engenheiro Eletricista
CREA: 111974465-2
CPF: 064.392.833-24



A necessidade da instalação desta referida subestação está no fato de que a rede de distribuição de baixa tensão não atende plenamente às demandas solicitadas pelas cargas instaladas in-loco.

LOCALIZAÇÃO DA SUBESTAÇÃO

As referidas subestações serão localizadas nas dependências dos terrenos das edificações da Prefeitura de Vargem Grande - MA.

ESPECIFICAÇÃO TÉCNICA

SERVIÇOS INICIAS

Placa de obra

Será de responsabilidade da CONTRATADA providenciar a afixação das placas de obra e dos responsáveis técnicos pela execução, em local visível, de acordo com as exigências do CREA.

ADMINISTRAÇÃO E MOBILIZAÇÃO

Mobilização e Desmobilização

Quanto à mobilização, a Contratada deverá iniciar imediatamente após a liberação da Ordem de Serviço, e em obediência ao cronograma. A mobilização compreenderá o transporte de máquinas e equipamentos, pessoal e instalações provisórias necessárias para a perfeita execução das obras.

A desmobilização compreenderá a completa limpeza dos locais da obra, retirada dos materiais e dos equipamentos da obra e o deslocamento dos empregados da Contratada.

concreto, preenchimento com tabelas cerâmicas e capa de concreto armado com resistência a compressão igual a 200 kg/cm² (fck=20Mpa) com escoramento manual.

Administração Local

Despesas Gerais e de Administração local da obra

Correrão igualmente por conta da Construtora, outras despesas que incidem indiretamente sobre o custo das obras, como:

Manutenção das instalações provisórias acima citadas.

Rômulo Sampaio Maciel
Engenheiro Eletricista
CREA: 111974465-2

RÔMULO SAMPAIO MACIEL

Engenheiro Eletricista

CREA: 111974465-2

CPF: 064.392.833-24

Administração local de obra (engenheiro, auxiliares, mestres e encarregados, apontadores e almoxarifes).

Vigias, serventes para arrumação e limpeza da obra, guincheiro, etc.

Transportes internos e externos.

Seguro contrafogo (obra) e seguro de responsabilidade civil (construtor), extintores, capacetes de segurança, luvas, etc.

Diversos: medicamentos de urgência, materiais de consumo, ruptura de corpos de prova, etc.

Caberá a Construtora o estudo do custo-benefício quanto ao aproveitamento de água de mina, de chuva, de reciclagem e aproveitamento do entulho e outros redutores de custos e desperdícios.

SUBESTAÇÕES AÉREAS

O presente memorial descritivo de procedimentos estabelece as condições técnicas mínimas a serem obedecidas na execução das obras e serviços acima citados, fixando, portanto, os parâmetros mínimos a serem atendidos para materiais, serviços e equipamentos, seguindo as normas técnicas da ABNT e constituirão parte integrante dos contratos de obras e serviços. A planilha orçamentária descreve os quantitativos, como também valores em consonância com os projetos básicos fornecidos.

Todos os materiais a serem empregados na execução dos serviços deverão ser comprovadamente de boa qualidade e satisfazer rigorosamente as especificações a seguir. Todos os serviços serão executados em completa obediência aos princípios de boa técnica, devendo, ainda, satisfazer rigorosamente às Normas Brasileiras. Os projetos obedecem às exigências do Contratante, normas ABNT vigentes NBR 5410:2004, NR-10 e as normas da concessionária local EQUATORIAL ENERGIA.

Este memorial tem por objetivo descrever a instalação de postos de transformação monofásico de 15 kVA para atendimento de unidade rural em média tensão e postos de transformação trifásico de 30kVA, 45 kVA, 75kVA e 112,5 kVA sendo, CLASSE 15 KV, 380/220V., para atender para atender edificações municipais.

Rômulo Sampaio Maciel
Engenheiro Eletricista
CREA: 111974465-2

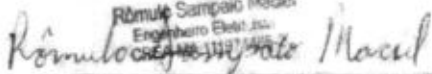

RÔMULO SAMPAIO MACIEL
Engenheiro Eletricista
CREA: 111974465-2
CPF: 064.392.833-24

Descrição

A caixa de medição e o posto de transformação em projeto têm as seguintes características:

- É de fácil acesso;
- A disposição dos equipamentos está conforme detalhados no desenho de vistas frontal e lateral;
- O posto de transformação será construído conforme projeto anexo;
- Possui caixa de medição conforme o pedido na norma NT002 – EQUATORIAL-MA.
- Caixa de medição monofásica na instalação do posto de transformação de 15kVA.
- Caixa de medição trifásica na instalação dos postos de transformação de 75kVA e 112,5kVA conforme o desenho 22 da norma NT002 – EQUATORIAL-MA.
- Caixa de medição trifásica para dos postos de transformação de 30 kVA e 45 kVA conforme o desenho 22B da norma NT002 – EQUATORIAL-MA.

Os materiais especificados em projeto deverão estar de acordo com as normas NTE's da EQUATORIAL ENERGIA.

O poste a ser utilizado no posto de transformação será de concreto armado seção dupla T de 11 metros e resistência de 300 Kgf com base concretada para os transformadores até 75kVA, para o transformador de 112,5 kVA será utilizado concreto armado seção dupla T de 11 metros e resistência de 600 Kgf com base concretada. A rede de energia elétrica trifásica em média tensão será em condutor de alumínio na bitola de 1/0 CAA nu AWG. A distância mínima do solo até a parte inferior do transformador deverá ser de 6,0 metros.

Ramal de entrada

A alimentação de energia para atender as edificações serão instaladas com as seguintes características: rede em A.T. 1/0 awg e condutor neutro da rede B.T (#2CA), até as subestações de 15 kVA, 30 kVA, 45 kVA, 75k VA e 112,5 kVA, localizada na parte externa da propriedade, onde saem os cabos de cobre unipolar classe de encordoamento 5, em isolamento, 0,6/1kV 90°C–EPR/XLPE, seção de 6 mm²(F+N) para os transformadores de 15kVA, seção de 16 mm²(3F+N)

Rômulo Sampaio Maciel
Engenheiro Eletricista
CREA-MA: 111974465-2

RÔMULO SAMPAIO MACIEL
Engenheiro Eletricista
CREA: 111974465-2
CPF: 064.392.833-24