

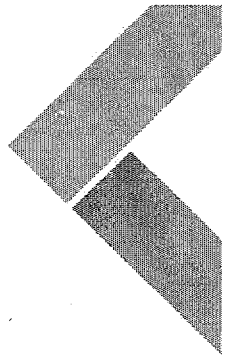

Prefeitura de
**VARGEM
GRANDE**
DE MÃOS DEDAS CONSTRUINDO O NOVO



Processo Administrativo nº 0101.05553.2021

Modalidade: Pregão Eletrônico – 043/2021-CPL/PMVG

Tipo: Menor Preço por Item

Objeto: Registro de Preços, do tipo menor preço, visando à Contratação de Empresa para Fornecimento de Materiais Permanentes destinados as Secretarias Municipais do Município de Vargem Grande/MA. Conforme Especificações do Termo de Referência, Anexo I deste Edital.

JUNTADA DE FICHA TÉCNICA: ITEM 01



Ficha Técnica Descritiva do Objeto

Número do edital: PE-043/2021-CPL-PMVG

Órgão comprador: PREFEITURA MUNICIPAL DE VARGEM GRANDE

ITEM	DESCRIÇÃO	QUANT	MARCA	VALOR UNIT.	VALOR TOTAL
1	ARMÁRIO DE AÇO, 2 PORTAS, MIN (A X L X P) 1980 X 900 X 400 MM, CINZA, C/ CHAVE E MAÇANETA, 5 PRATELEIRAS REGULÁVEIS, CONFECCIONADO EM CHAPA 26 (0,45 MM), PINTURA ELETROSTÁTICA EPOXI-PÓ	25	Só aço	R\$ 1.400,00	35.000,00
2	ARQUIVO DE AÇO PARA PASTA SUSPENSA, 04 GAVETAS, MIN (AXLXP) 1225X470X570 MM, COR CINZA, PORTA-ETIQUETA E PUXADORES ESTAMPADOS NAS GAVETAS, PUXADORES COM ACABAMENTO EM PVC NA COR GRAFITE, FECHADURA CILÍNDRICA TIPO YALE COM TRAVAMENTO SIMULTÂNEO DAS GAVETAS E SISTEMA DE DESLIZAMENTO DAS GAVETAS EM PATINS DE NYLON, CONFECCIONADO EM CHAPA DE AÇO, SENDO AS COLUNAS EM CHAPA Nº 16, GAVETAS EM CHAPA Nº 18, TAMPO E FUNDO EM CHAPA Nº 24 E CORPO EM CHAPA Nº 26, TODAS AS PARTES METÁLICAS DEVERÃO RECEBER TRATAMENTO ATRAVÉS DE PROCESSO ANTI-CORROSIVO POR FOSFATIZAÇÃO E PINTURA ELETROSTÁTICA A PO COM CAMADA ENTRE 30 A 40 MICRONS COM SECAGEM EM ESTUFA A 240°C, CADA GAVETA DEVERÁ POSSUIR CAPAC. ENTRE 30 A 40 PASTAS POR GAVETAS OU MIN 25 KG.	60	Só aço	R\$ 1.400,00	84.000,00
3	CADEIRA FIXA TIPO SECRETÁRIA, SEM BRAÇO, COM ACENTO E ENCOSTO ERGONÔMICO E BASCULANTE REGULÁVEL, EM TECIDO E ESPUMA INJETADA D23 SELADA.	100	Só aço	R\$ 300,00	30.000,00
4	CADEIRA GIRATÓRIA, TIPO PRESIDENTE MATERIAL ESTRUTURA TUBO AÇO, MATERIAL REVESTIMENTO ASSENTO E ENCOSTO CAMURÇA, MATERIAL ESTOFADO ENCOSTO ESPUMA LAMINADA, MATERIAL ASSENTO ESPUMA LAMINADA, TRATAMENTO SUPERFICIAL ESTRUTURA NIQUELADO, TIPO BASE FIXO, TIPO ENCOSTO ALTO, APOIO BRAÇO COM BRAÇOS, REGULAGEM VERTICAL SEM REGULAGEM.	50	Só aço	R\$ 1.000,00	50.000,00
5	MESA DE REUNIÃO, OVAL, APROX 2000X740X1300MM, COMPOSTO P/ TAMPO INTEIRIÇO CONFECCIONADO EM AGLOMERADO DE MADEIRA DE ALTA DENSIDADE TERMOESTABILIZADO C/ ESPESSURA DE APROX 25 MM, REVESTIDO EM AMBAS AS FACES EM LAMINADO MELAMÍNICO DE BAIXA PRESSÃO, ENCABEÇAMENTO BORDAS EM FITA DE PVC DE ESPESSURA APROX 2.5 MM C/ QUINAS ARREDONDADAS C/ RAIOS DE 2.5 MM EM TODO SEUPERÍMETRO, NA MESMA COR DO TAMPO, FIXAÇÃO DA ESTRUTURA AO TAMPO P/ MEIO DE BUCHAS METÁLICAS C/ ROSCA FIXA E PARAFUSO SEXTAVADO COMPATÍVEIS, PAINEL FRONTAL CONFECCIONADO EM AGLOMERADO DE MADEIRA DE ALTA DENSIDADE TERMOESTABILIZADO C/ ESPESSURA DE APROX 18 MM, REVESTIDO EM AMBAS AS FACES EM LAMINADO MELAMÍNICO DE BAIXA PRESSÃO NA COR A DEFINIR, ENCABEÇAMENTO DAS BORDAS EM FITA DE PVC DE MIN DE 2.0 MM C/ QUINAS ARREDONDADAS C/ RAIOS DE 2.5 MM NA MESMA COR DO TAMPO, FIXAÇÃO DOS PAINÉIS FRONTAIS A ESTRUTURA	12	Maranelo	R\$ 1.500,00	18.000,00



	POR MEIO DE PARAFUSOS OCULTOS, ESTRUTURA CENTRAL VERTICAL COMPOSTA POR CHAPA DE AÇO SAE 1010/1020 E ESPESSURA DE APROX 1.25 MM, POSSUÍDO CALHA VERTICAL REMOVÍVEL EM CHAPA DE AÇO ESPESSURA MIN 0.5 MM P/ PASSAGEM DE FIAÇÃO BASE DE SUSTENTAÇÃO INFERIOR DE TUBO DE AÇO GALVANIZADO ELÍPTICO SAE 1020 APROX 20 X 45 X 1.9 MM C/ FORMATO CURVO E PROFUNDIDADE DE 500 MM C/ PONTEIRAS DE ACABAMENTO INJETADAS EM POLIPROPILENO NA COR SEMELHANTE A ESTRUTURA METÁLICA E SAPATAS REGULÁVEIS EM FORMA HEXAGONAL C/ ROSCA E INJETADAS EM POLIETILENO.				
6	LONGARINA PARA 3 LUGARES, TOTALMENTE DESMONTAVEL, QUE PERMITE REGULAGEM DE ESPAÇAMENTO DOS ASSENTOS, ESTRUTURA DA LONGARINA EM AÇO COM BITOLA DE 40X80MM, ESPESSURA MININA DE 2M E COMPRIMENTO MAXIMO DE 1800MM COM ACABAMENTO DE TOPOS EM NYLON RIGIDO EMBUTIDOS NO TUBO, NA MESMA COR DA ESTRUTURA, DOTADO DE 3 POLTRONAS COM ASSENTO E ENCOSTO (CONCAVO) ESTOFADOS COM ESPUMA DE POLIURETANO FLEXIVEL	50	Pelegrin	R\$ 930,50	46.525,00
7	ESTANTE DE AÇO COM 05 PRATELEIRAS, EM CHAPA DE AÇO 24/26 MM E PINTURA ELETROSTÁTICA COM ANTI - FERRUGEM, NA COR CINZA, DIMENSÕES: 1980X920X300MM.	100	Só aço	R\$ 630,00	63.000,00
8	MESA SECRETARIA COM 2 GAVETAS, MATERIAL MDF MEDINDO 1,20 X 61 X 75 CM NO MINIMO COM PERNAS DE METAL COM PINTURA EPOXI TAMPO EM MADEIRA COM REVESTIMENTO NA COR CINZA.	100	Só aço	R\$ 500,00	50.000,00
9	MESA PARA ESCRITÓRIO COM 3 GAVETAS COM CHAVE EM ATERIAL MDF DE NO MINIMO 25MM ESTRUTURA NA COR CINZA E PÉS EM FERRO COM PINTURA EPOXI NA COR CINZA DIMENSÕES 75X60X120	50	Maranelo	R\$ 600,00	30.000,00
10	BEBEDOURO DE COLUNA DE GARRAFÃO BRANCO. 2 TORNEIRAS EMBUTIDAS. ACEITA GALÕES DE 10 OU 20 LITROS.	37	Esmaltec	R\$ 1.000,00	37.000,00
11	BEBEDOURO INDUSTRIAL COM CAPACIDADE PARA APROXIMADAMENTE 100 LITROS DE ÁGUA GELADA POR HORA, COM 03 TORNEIRAS DE PRESSÃO, DIMENSÕES: 1,50CM DE ALTURA, 1,01CM DE LARGURA E 0,85CM DE PROFUNDIDADE, COM BANDEJA APARADORA DE AÇO INOXIDÁVEL E DRENO PARA ESCOAMENTO DA ÁGUA, ENTRADA PARA 220 VOLTS.	12	Só aço	R\$ 4.500,00	54.000,00
12	BEBEDOURO INDUSTRIAL EM INOX 20L DE COLUMA COM 2 TORNEIRAS DE AGUA GELADA, 220V, A 1,25 CM XL 48 CM X P 58 CM. APARADOR BICA DE ÁGUA EM CHAPA DE AÇO INOX COM DRENO PARA SAÍDA REVESTIMENTO EXTERNO EM AÇO INOX, SERPENTINA INTERNA PARA RESFRIAMENTO DA ÁGUA NO RESERVATÓRIO EM AÇO INOX 304, PRÓPRIA PARA CONTATO COM ÁGUA. TOMADA COM TRÊS PINOS, CONF.NORMA BNT/NBR/603351.CERTIFICADO PELO INMETRO.	12	Só aço	R\$ 3.800,00	45.600,00



13	FOGÃO INDUSTRIAL 4 BOCAS – EASY CLEAN NA MESA: ESMALTE ANTI - ADERENTE QUE FACILITA A LIMPEZA. TREMPES E QUEIMADORES FRONTAIS DUPLOS, COM CONTROLE INDIVIDUAL DAS CHAMAS MANIPULADORES DE CONTROLE DAS CHAMAS DE NYLON INJETADO COM TUBO CONDUTOR DE GÁS E REGISTRO EMBUTIDOS PAINEL E BANDEJA COLETORA EM CHAPA DE AÇO PINTADO. ESTRUTURAS EM CANTONEIRAS DE AÇO INJETOR DE GÁS HORIZONTAL QUE EVITA ENTUPIMENTO. PUXADOR DO FORNO DISTANCIADO EM PVC.	20	Só aço	R\$ 2.150,00	43.000,00
14	FOGÃO INDUSTRIAL 2 BOCAS COM FORNO ESMALTE ANTI - ADERENTE QUE FACILITA A LIMPEZA. TREMPES E QUEIMADORES FRONTAIS DUPLOS, COM CONTROLE INDIVIDUAL DAS CHAMAS MANIPULADORES DE CONTROLE DAS CHAMAS DE NYLON INJETADO COM TUBO CONDUTOR DE GÁS E REGISTRO EMBUTIDOS PAINEL E BANDEJA COLETORA EM CHAPA DE AÇO PINTADO. ESTRUTURAS EM CANTONEIRAS DE AÇO INJETOR DE GÁS HORIZONTAL QUE EVITA ENTUPIMENTO. PUXADOR DO FORNO DISTANCIADO EM PVC.	40	Só aço	R\$ 1.000,00	40.000,00
15	FOGÃO 4 BOCAS. FORNO CONTA COM CAPACIDADE DE 46 LITROS, COM PUXADOR TUBULAR METÁLICO E ANATÔMICO	20	Esmaltec	R\$ 1.500,00	30.000,00
16	FREEZER HORIZONTAL, CAPACIDADE 200 LITROS, COM 1 PORTA FUNÇÃO DE CONGELADOR E EXTRA FRIO, TAMPAS COM DOBRADIÇA BALANCEADA, GABINETE COM PINTURA ELETROSTÁTICA A PÓ, COM ALTA RESISTÊNCIA À CORROSÃO.	17	Eletrolux	R\$ 3.390,00	57.630,00
17	FREEZER HORIZONTAL, CAPACIDADE 500 LITROS, COM 2 PORTAS FUNÇÃO DE CONGELADOR E EXTRA FRIO, TAMPAS COM DOBRADIÇA BALANCEADA, GABINETE COM PINTURA ELETROSTÁTICA A PÓ, COM ALTA RESISTÊNCIA À CORROSÃO.	7	Eletrolux	R\$ 4.800,00	33.600,00
18	GELADEIRA DEGELO SECO 300 LITROS BRANCA COM GAVETÃO HORTIFRUTI.	17	Eletrolux	R\$ 2.500,00	42.500,00
10	FRIGOBAR CRC 12 CB COM GAVETA RETRÁTIL, 120 LITROS, GRADE RETRÁTIL, PORTA LATAS MODULARES P/ 8 LATINHAS, BANDEJA DE DEGELO APROVEITÁVEL QUE SERVE COMO COMPARTIMENTO EXTRA FRIO.	10	Eletrolux	R\$ 1.850,00	18.500,00
20	VENTILADOR PAREDE LUXO, 110/220V, NA COR PRETA, COM GRADE CROMADA, COM TRÊS PÁS, VELOCIDADE MÍNIMA DE 220RPM, DIÂMETRO DE GRADE 50 CM, ÁREA DE VENTILAÇÃO DE NO MÍNIMO 40M², CHAVE LIGA/DESLIGA, MATERIAL DE FIXAÇÃO NA PAREDE DE AÇO, COM GARANTIA MÍNIMA DE 02 ANOS.	180	Mondial	R\$ 400,00	72.000,00
21	VENTILADOR DE PÉ LUXO, 110/220V, NA COR PRETA, COM GRADE CROMADA, COM TRÊS PÁS, VELOCIDADE MÍNIMA DE 220RPM, DIÂMETRO DE GRADE 50 CM, ÁREA DE VENTILAÇÃO DE NO MÍNIMO 40M², CHAVE LIGA/DESLIGA, COM GARANTIA MÍNIMA DE 02 ANOS.	60	Mondial	R\$ 450,00	27.000,00
22	CADEIRA PLÁSTICA ESTRUTURA PLÁSTICA, COMPRIMENTO 42, LARGURA 42, ALTURA 75, COR BRANCA, CARACTERÍSTICAS ADICIONAIS FIXA SEM BRAÇOS. GARANTIA DO FORNECEDOR: 12 MESES.	350	Só aço	R\$ 90,00	31.500,00
23	CADEIRA PLÁSTICA ESTRUTURA PLÁSTICA, COMPRIMENTO 42, LARGURA 42, ALTURA 75, COR BRANCA, CARACTERÍSTICAS ADICIONAIS FIXA COM BRAÇOS. GARANTIA DO FORNECEDOR: 12 MESES.	350	Só aço	R\$ 70,00	24.500,00



24	CAIXA AMPLIFICADA, COM ENTRADA USB, POTENCIA MUSICAL, 320 WATS, VOLTAGEM 220V, GARANTIA DO FORNECEDOR 12 MESES.	40	Mondial	R\$ 1.550,00	62.000,00
25	LIQUIDIFICADOR, CAPACIDADE DE 02 LITROS, COPO INQUEBRÁVEL, COM 03(TRÊS) VELOCIDADES, ACIONADAS EM BOTÃO GIRATÓRIO, 220V.	40	Mondial	R\$ 300,00	12.000,00
26	LIQUIDIFICADOR INDUSTRIAL, CAPACIDADE 8 LITROS, ALTA ROTAÇÃO, COPO DE AÇO INOXIDÁVEL, TAMPA EM ALUMÍNIO POLIDO, BAIXO NÍVEL DE RUÍDO.	60	Poly	R\$ 1.180,00	70.800,00
27	PROJETOR MULTIMÍDIA (DATA SHOW), BRILHO MÍNIMO DE 2000 LUMENS. RESOLUÇÃO MÍNIMA SVGA (800X600), CONTROLE REMOTO COM TODAS AS FUNÇÕES, MODO DE PROJEÇÃO TETO, FRONTAL E TRASEIRO, DISTANCIA DE PROJEÇÃO DE NO MÍNIMO 10 METROS.	10	Epson	R\$ 3.200,00	32.000,00
28	SMARTPHONE DE 32GB, 4G, PROCESSADOR QUAD CORE, TELA 5" CÂMERA 8MP + SELFIE 5MP, 2CHIPS	10	Multilaser	R\$ 1.500,00	15.000,00
29	COLCHÃO DE ESPUMA ANTIACARO, ANTIALERGICO E ANTIMOFO, D33, 17X88X188CM.	100	Espuma flex	R\$ 600,00	60.000,00
30	GRILL SAND CROME INOX/PRETO ANTIADERENTE 220V.	10	Mondial	R\$ 400,00	4.000,00
31	SMART TV LED 32" - COM TELA LED WIDESCREEN DE 32", RESOLUÇÃO FULL HD E INTELIGÊNCIA ARTIFICIAL. COM SISTEMA OPERACIONAL ANDROID, GOOGLE ASSISTANT, WI-FI, BLUETOOTH, CONVERSOR DIGITAL INTEGRADO, 2 ENTRADAS HDMI, 1 USB E HDR ONDE OFERECE UM PADRÃO SUPERIOR DE CONTRASTE E BRILHO, EXIBINDO MUITO MELHOR OS DETALHES DA IMAGEM, MAIS PRÓXIMA DA REALIDADE, E CORES MAIS VIVAS.	20	AOC	R\$ 2.750,00	55.000,00
32	SMART TV LED 40" - COM TELA LED WIDESCREEN DE 40", RESOLUÇÃO FULL HD E INTELIGÊNCIA ARTIFICIAL. COM SISTEMA OPERACIONAL ANDROID, GOOGLE ASSISTANT, WI-FI, BLUETOOTH, CONVERSOR DIGITAL INTEGRADO, 2 ENTRADAS HDMI, 1 USB E HDR ONDE OFERECE UM PADRÃO SUPERIOR DE CONTRASTE E BRILHO, EXIBINDO MUITO MELHOR OS DETALHES DA IMAGEM, MAIS PRÓXIMA DA REALIDADE, E CORES MAIS VIVAS.	15	AOC	R\$ 3.675,00	55.125,00
33	SMART TV LED 50" - COM TELA LED WIDESCREEN DE 50", RESOLUÇÃO FULL HD E INTELIGÊNCIA ARTIFICIAL. COM SISTEMA OPERACIONAL ANDROID, GOOGLE ASSISTANT, WI-FI, BLUETOOTH, CONVERSOR DIGITAL INTEGRADO, 2 ENTRADAS HDMI, 1 USB E HDR ONDE OFERECE UM PADRÃO SUPERIOR DE CONTRASTE E BRILHO, EXIBINDO MUITO MELHOR OS DETALHES DA IMAGEM, MAIS PRÓXIMA DA REALIDADE, E CORES MAIS VIVAS.	7	AOC	R\$ 5.000,00	35.000,00
34	SOFÁ 3 LUGARES, TIPO ÚNICO, 100% POLIURETANO COM ADIÇÃO DE POLIOL VEGETAL SUSTENTÁVEL	20	Mobly	R\$ 2.255,00	45.100,00
35	ENCOSTO: D10 E ALMOFADAS COM 70% DE FIBRAS E 30% COM FLOCOS.	25	Mobly	R\$ 2.550,00	63.750,00
36	AR CONDICIONADO (9.000 BTUS) CICLO FRIO, GÁS ECOLÓGICO R410A, COM CONTROLE REMOTO SEM FIO, TIME E CLASSIFICAÇÃO ENERGÉTICA "A"(BAIXO CONSUMO DE ENERGIA), TENSÃO 220V E SELO PROCEL A, INCLUINDO CONDENSADORA E EVAPORADORA.	20	Elgin	R\$ 3.200,00	64.000,00
37	AR CONDICIONADO (12.000 BTUS) CICLO FRIO, GÁS ECOLÓGICO R410A, COM CONTROLE REMOTO SEM FIO, TIME E CLASSIFICAÇÃO ENERGÉTICA "A"(BAIXO CONSUMO DE ENERGIA), TENSÃO 220V E SELO PROCEL A, INCLUINDO CONDENSADORA E EVAPORADORA.	15	Elgin	R\$ 4.990,00	74.850,00



38	AR CONDICIONADO (18.000 BTUS) CICLO FRIO, GÁS ECOLÓGICO R410A, COM CONTROLE REMOTO SEM FIO, TIME E CLASSIFICAÇÃO ENERGÉTICA "A"(BAIXO CONSUMO DE ENERGIA), TENSÃO 220V E SELO PROCEL A, INCLUINDO CONDENSADORA E EVAPORADORA.	10	Elgin	R\$ 6.000,00	60.000,00
39	AR CONDICIONADO (24.000 BTUS) CICLO FRIO, GÁS ECOLÓGICO R410A, COM CONTROLE REMOTO SEM FIO, TIME E CLASSIFICAÇÃO ENERGÉTICA "A"(BAIXO CONSUMO DE ENERGIA), TENSÃO 220V E SELO PROCEL A, INCLUINDO CONDENSADORA E EVAPORADORA.	10	Elgin	R\$ 900,00	9.000,00
40	BALANCA ELETRONICA DIGITAL/ CAPACIDADE 40KG	10	Quanta	R\$ 2.940,00	29.400,00
41	BALANCA ELETRONICA TIPO PLATAFORMA/ CAPACIDADE 300KG	100	Quanta	R\$ 150,00	15.000,00
42	CAIXA MONOBLOCO VASADO EM POLIPROPILENO	100	CaixaPlast	R\$ 250,00	25.000,00
43	PALHETE PLASTICO EM POLIPROPILENO E POLIETILENO	37	Ecol Pallet	R\$ 1.150,00	42.550,00
44	BELICHE, MATERIAL 100% MDF COM 90CM DE LARGURA	10	Delux	R\$ 200,00	2.000,00
45	TERMÔMETRO, TIPO DIGITAL, FAIXA MEDIÇÃO TEMPERATURA -50°C A 300°C, APLICAÇÃO PARA ALIMENTOS, MATERIAL PLÁSTICO E AÇO INOX,	10	G-Tech	R\$ 200,00	2.000,00
46	ARMÁRIO DE AÇO, 2 PORTAS, MIN (A X L X P) 1980 X 900 X 400 MM, CINZA, C/ CHAVE E MAÇANETA, 5 PRATELEIRAS REGULÁVEIS, CONFECCIONADO EM CHAPA 26 (0,45 MM), PINTURA ELETROSTÁTICA EPOXI-PÓ	75	Só aço	R\$ 1.300,00	97.500,00
47	MESA DE REUNIÃO, OVAL, APROX 2000X740X1300MM, COMPOSTO P/ TAMPO INTEIRIÇO CONFECCIONADO EM AGLOMERADO DE MADEIRA DE ALTA DENSIDADE TERMOESTABILIZADO C/ ESPESSURA DE APROX 25 MM, REVESTIDO EM AMBAS AS FACES EM LAMINADO MELAMÍNICO DE BAIXA PRESSÃO, ENCABEÇAMENTO BORDAS EM FITA DE PVC DE ESPESSURA APROX 2.5 MM C/ QUINAS ARREDONDADAS C/ RAIOS DE 2.5 MM EM TODO SEUPERÍMETRO, NA MESMA COR DO TAMPO, FIXAÇÃO DA ESTRUTURA AO TAMPO P/ MEIO DE BUCHAS METÁLICAS C/ ROSCA FIXA E PARAFUSO SEXTAVADO COMPATÍVEIS, PAINEL FRONTAL CONFECCIONADO EM AGLOMERADO DE MADEIRA DE ALTA DENSIDADE TERMOESTABILIZADO C/ ESPESSURA DE APROX 18 MM, REVESTIDO EM AMBAS AS FACES EM LAMINADO MELAMÍNICO DE BAIXA PRESSÃO NA COR A DEFINIR, ENCABEÇAMENTO DAS BORDAS EM FITA DE PVC DE MIN DE 2.0 MM C/ QUINAS ARREDONDADAS C/ RAIOS DE 2.5 MM NA MESMA COR DO TAMPO, FIXAÇÃO DOS PAINÉIS FRONTAIS A ESTRUTURA POR MEIO DE PARAFUSOS OCULTOS, ESTRUTURA CENTRAL VERTICAL COMPOSTA POR CHAPA DE AÇO SAE 1010/1020 E ESPESSURA DE APROX 1.25 MM, POSSUÍDO CALHA VERTICAL REMOVÍVEL EM CHAPA DE AÇO ESPESSURA MIN 0.5 MM P/ PASSAGEM DE FIAÇÃO BASE DE SUSTENTAÇÃO INFERIOR DE TUBO DE AÇO GALVANIZADO ELÍPTICO SAE 1020 APROX 20 X 45 X 1.9 MM C/ FORMATO CURVO E PROFUNDIDADE DE 500 MM C/ PONTEIRAS DE ACABAMENTO INJETADAS EM POLIPROPILENO NA COR SEMELHANTE A ESTRUTURA METÁLICA E SAPATAS REGULÁVEIS EM FORMA HEXAGONAL C/ ROSCA E INJETADAS EM POLIETILENO.	38	Maranelo	R\$ 2.021,00	76.798,00



48	BEBEDOURO DE COLUNA DE GARRAÇÃO BRANCO. 2 TORNEIRAS EMBUTIDAS. ACEITA GALÕES DE 10 OU 20 LITROS.	113	Esmaltec	R\$ 1.145,00	129.385,00
49	BEBEDOURO INDUSTRIAL COM CAPACIDADE PARA APROXIMADAMENTE 100 LITROS DE ÁGUA GELADA POR HORA, COM 03 TORNEIRAS DE PRESSÃO, DIMENSÕES: 1,50CM DE ALTURA, 1,01CM DE LARGURA E 0,85CM DE PROFUNDIDADE, COM BANDEJA APARADORA DE AÇO INOXIDÁVEL E DRENO PARA ESCOAMENTO DA ÁGUA, ENTRADA PARA 220 VOLTS.	38	Só aço	R\$ 4.090,00	155.420,00
50	BEBEDOURO INDUSTRIAL EM INOX 20L DE COLUMA COM 2 TORNEIRAS DE AGUA GELADA, 220V, A 1,25 CM X L 48 CM X P 58 CM. APARADOR BICA DE ÁGUA EM CHAPA DE AÇO INOX COM DRENO PARA SAÍDA REVESTIMENTO EXTERNO EM AÇO INOX, SERPENTINA INTERNA PARA RESFRIAMENTO DA ÁGUA NO RESERVATÓRIO EM AÇO INOX 304, PRÓPRIA PARA CONTATO COM ÁGUA. TOMADA COM TRÊS PINOS, CONF.NORMA BNT/NBR/603351.CERTIFICADO PELO INMETRO.	38	Só aço	R\$ 3.460,00	131.480,00
51	FOGÃO INDUSTRIAL 4 BOCAS - EASY CLEAN NA MESA: ESMALTE ANTI - ADERENTE QUE FACILITA A LIMPEZA. TREMPES E QUEIMADORES FRONTAIS DUPLOS, COM CONTROLE INDIVIDUAL DAS CHAMAS MANIPULADORES DE CONTROLE DAS CHAMAS DE NYLON INJETADO COM TUBO CONDUTOR DE GÁS E REGISTRO EMBUTIDOS PAINEL E BANDEJA COLETORA EM CHAPA DE AÇO PINTADO. ESTRUTURAS EM CANTONEIRAS DE AÇO INJETOR DE GÁS HORIZONTAL QUE EVITA ENTUPIMENTO. PUXADOR DO FORNO DISTANCIADO EM PVC.	60	Só aço	R\$ 2.340,00	140.400,00
52	FOGÃO 4 BOCAS. FORNO CONTA COM CAPACIDADE DE 46 LITROS, COM PUXADOR TUBULAR METÁLICO E ANATÔMICO	60	Só aço	R\$ 1.700,00	102.000,00
53	FREEZER HORIZONTAL, CAPACIDADE 200 LITROS, COM 1 PORTA FUNÇÃO DE CONGELADOR E EXTRA FRIO, TAMPAS COM DOBRADIÇA BALANCEADA, GABINETE COM PINTURA ELETROSTÁTICA A PÓ, COM ALTA RESISTÊNCIA À CORROSÃO.	53	Eletrolux	R\$ 3.540,00	187.620,00
54	FREEZER HORIZONTAL, CAPACIDADE 500 LITROS, COM 2 PORTAS FUNÇÃO DE CONGELADOR E EXTRA FRIO, TAMPAS COM DOBRADIÇA BALANCEADA, GABINETE COM PINTURA ELETROSTÁTICA A PÓ, COM ALTA RESISTÊNCIA À CORROSÃO.	23	Eletrolux	R\$ 4.700,00	108.100,00
55	GELADEIRA DEGELO SECO 300 LITROS BRANCA COM GAVETÃO HORTIFRUTI.	53	Eletrolux	R\$ 2.700,00	143.100,00
56	SMART TV LED 32" - COM TELA LED WIDESCREEN DE 32", RESOLUÇÃO FULL HD E INTELIGÊNCIA ARTIFICIAL. COM SISTEMA OPERACIONAL ANDROID, GOOGLE ASSISTANT, WI-FI, BLUETOOTH, CONVERSOR DIGITAL INTEGRADO, 2 ENTRADAS HDMI, 1 USB E HDR ONDE OFERECE UM PADRÃO SUPERIOR DE CONTRASTE E BRILHO, EXIBINDO MUITO MELHOR OS DETALHES DA IMAGEM, MAIS PRÓXIMA DA REALIDADE, E CORES MAIS VIVAS.	60	AOC	R\$ 3.000,00	180.000,00
57	SMART TV LED 40" - COM TELA LED WIDESCREEN DE 40", RESOLUÇÃO FULL HD E INTELIGÊNCIA ARTIFICIAL. COM SISTEMA OPERACIONAL ANDROID, GOOGLE ASSISTANT, WI-FI, BLUETOOTH, CONVERSOR DIGITAL INTEGRADO, 2 ENTRADAS HDMI, 1 USB E HDR ONDE OFERECE UM PADRÃO SUPERIOR DE CONTRASTE E BRILHO, EXIBINDO	45	AOC	R\$ 3.480,00	156.600,00



	MUITO MELHOR OS DETALHES DA IMAGEM, MAIS PRÓXIMA DA REALIDADE, E CORES MAIS VIVAS.				
58	SMART TV LED 50" - COM TELA LED WIDESCREEN DE 50", RESOLUÇÃO FULL HD E INTELIGÊNCIA ARTIFICIAL. COM SISTEMA OPERACIONAL ANDROID, GOOGLE ASSISTANT, WI-FI, BLUETOOTH, CONVERSOR DIGITAL INTEGRADO, 2 ENTRADAS HDMI, 1 USB E HDR ONDE OFERECE UM PADRÃO SUPERIOR DE CONTRASTE E BRILHO, EXIBINDO MUITO MELHOR OS DETALHES DA IMAGEM, MAIS PRÓXIMA DA REALIDADE, E CORES MAIS VIVAS.	23	AOC	R\$ 5.000,00	115.000,00
59	SOFÁ 3 LUGARES, TIPO ÚNICO, 100% POLIURETANO COM ADIÇÃO DE POLIOL VEGETAL SUSTENTÁVEL	15	Mobly	R\$ 2.400,00	36.000,00
60	ENCOSTO: D10 E ALMOFADAS COM 70% DE FIBRAS E 30% COM FLOCOS.	75	Mobly	R\$ 2.650,00	198.750,00
62	AR CONDICIONADO (9.000 BTUS) CICLO FRIO, GÁS ECOLÓGICO R410A, COM CONTROLE REMOTO SEM FIO, TIME E CLASSIFICAÇÃO ENERGÉTICA "A"(BAIXO CONSUMO DE ENERGIA), TENSÃO 220V E SELO PROCEL A, INCLUINDO CONDENSADORA E EVAPORADORA.	80	Elgin	R\$ 3.500,00	280.000,00
62	AR CONDICIONADO (12.000 BTUS) CICLO FRIO, GÁS ECOLÓGICO R410A, COM CONTROLE REMOTO SEM FIO, TIME E CLASSIFICAÇÃO ENERGÉTICA "A"(BAIXO CONSUMO DE ENERGIA), TENSÃO 220V E SELO PROCEL A, INCLUINDO CONDENSADORA E EVAPORADORA.	185	Elgin	R\$ 5.250,00	971.250,00
63	AR CONDICIONADO (18.000 BTUS) CICLO FRIO, GÁS ECOLÓGICO R410A, COM CONTROLE REMOTO SEM FIO, TIME E CLASSIFICAÇÃO ENERGÉTICA "A"(BAIXO CONSUMO DE ENERGIA), TENSÃO 220V E SELO PROCEL A, INCLUINDO CONDENSADORA E EVAPORADORA.	30	Elgin	R\$ 6.000,00	180.000,00
64	PALHETE PLÁSTICO EM POLIPROPILENO E POLIETILENO	113	Ecol Pallet	R\$ 1.350,00	152.550,00
Prazo de validade da proposta (em dias, conforme estabelecido no edital):					
Preço para o lote único (em R\$): 5.338.883,00 (cinco milhões trezentos e trinta e oito mil oitocentos e oitenta reais)					
Declaramos, para todos os fins de direito, que cumprimos plenamente os requisitos de habilitação e que nossa proposta está em conformidade com as exigências do instrumento convocatório (edital).					
Declaramos, ainda, que estamos enquadradas no Regime de tributação de Microempresa e Empresa de Pequeno Porte, conforme estabelece o artigo 3º da Lei Complementar 123, de 14 de dezembro de 2006.					
(Somente na hipótese de o licitante ser Microempresa ou Empresa de Pequeno Porte (ME/EPP)).					
Data: 01/08/2021					



PROPOSTA

FICHA TÉCNICA DESCRITIVA DO OBJETO	
N. EDITAL	PREGÃO ELETRÔNICO 043/2021
ÓRGÃO COMPRADOR	PREFEITURA MUNICIPAL DE VARGEM GRANDE/MA

Item	Especificação	Und	Qtde	Marca	Vl. Unit.	Vl. Total
01	ARMÁRIO DE AÇO, 2 PORTAS, MIN (A X L X P) 1980 X 900 X 400 MM, CINZA, C/ CHAVE E MAÇANETA, 5 PRATELEIRAS REGULÁVEIS, CONFECCIONADO EM CHAPA 26 (0,45 MM), PINTURA ELETROSTÁTICA EPOXI-PÓ	UNID	25	NOBRE / PA90	R\$ 2.000,00	R\$ 50.000,00
03	CADEIRA FIXA SEM BRAÇOS, TIPO SECRETÁRIA. ASSENTO E ENCOSTOS ERGNOMICOS EM ESPUMA INJETADA COM REVESTIMENTO EM TECIDO POLIÉSTER. BASE TIPO 04 PÉS PALITO EM AÇO. SEM BRAÇOS	UNID	100	CAVALETTI / START	R\$ 600,00	R\$ 60.000,00
04	CADEIRA GIRATÓRIA, ESTILO PRESIDENTE, ESPALDAR ALTO, COM BRAÇOS. ESPUMA LAMINADA COM REVESTIMENTO EM TECIDO OU COURO VINIL. BASE GIRATÓRIA EM AÇO/CAPA COM RODÍZIDOS. BRAÇOS EM FORMATO DE T COM REGULAGEM DE ALTURA. ENCOSTO COM REGULAGEM DE ALTURA E RECLINAÇÃO. ASSENTO COM REGULAGEM DE ALTURA A GÁS.	UNID	50	CAVALETTI / START	R\$ 1.500,00	R\$ 75.000,00
06	LONGARINA PARA 03 LUGARES, SEM BRAÇOS. ENCOSTO BAIXO TIPO SECRETÁRIA. ESTRUTURA EM AÇO. ASSENTO/ENCOSTO EM ESPUMA INJETADA COM REVESTIMENTO EM TECIDO OU COURO VINIL.	UNID	50	CAVALETTI / START	R\$ 2.000,00	R\$ 100.000,00
34	SOFA DE 03 LUGARES, ASSENTO/ENCOSTO EM ESPUMA LAMINADA. CONFECCIONADO INTERNAMENTE EM MADEIRA COMPENSADO. COM BRAÇOS LATERAIS. BASE FIXA EM AÇO OU ALUMÍNIO.	UNID	20	CAVALETTI / BOX	R\$ 4.500,00	R\$ 90.000,00

VALOR TOTAL: R\$ 255.000,00 (DUZENTOS E CINQUENTA E CINCO REAIS)

- Validade da Proposta: 60 (sessenta) dias
- Prazo de Entrega: 30 (trinta) dias
- Garantia: 12 (doze) meses



Declaramos que nos preços ofertados estão incluídas todas as despesas incidentes sobre o fornecimento referentes a tributos, encargos sociais, trabalhistas, previdenciários, fiscais e comerciais, taxas, fretes, seguros, deslocamentos de pessoal, custos e demais despesas que possam incidir sobre a contratação, inclusive a margem de lucro.

Declaramos, para todos os fins de direito, que cumprimos plenamente os requisitos de habilitação e que nossa proposta está em conformidade com as exigências do instrumento convocatório (edital).

Declaramos, ainda, que estamos enquadradas no Regime de tributação de Microempresa e Empresa de Pequeno Porte, conforme estabelece o artigo 3º da Lei Complementar 123, de 14 de dezembro de 2006.

Data: 01/08/2021



Ficha Técnica Descritiva do Objeto					
Número do edital: 043/2021					
Órgão comprador: Prefeitura de Vargem Grande					
Lote/Item	DESCRIÇÃO	QUANT	MARCA e MODELO	VAL UNIT.	VAL. TOTAL
1	ARMÁRIO DE AÇO, 2 PORTAS, MIN (A X L X P) 1980 X 900 X 400 MM, CINZA, C/ CHAVE E MAÇANETA, 5 PRATELEIRAS REGULÁVEIS, CONFECIONADO EM CHAPA 26 (0,45 MM), PINTURA ELETROS TÁTICA EPOXI-PÓ	25	modelo moveis/AR-02E	R\$ 900,00	R\$ 22.500,00
Prazo de validade da proposta (em dias, conforme estabelecido no edital): 60 dias					
Preço para o lote único (em R\$): R\$ 22.500,00					
Declaramos, para todos os fins de direito, que cumprimos plenamente os requisitos de habilitação e que nossa proposta está em conformidade com as exigências do instrumento convocatório (edital).					
Declaramos, ainda, que estamos enquadradas no Regime de tributação de Microempresa e Empresa de Pequeno Porte, conforme estabelece o artigo 3º da Lei Complementar 123, de 14 de dezembro de 2006. (Somente na hipótese de o licitante ser Microempresa ou Empresa de Pequeno Porte (ME/EPP).					
Data: 02/08/2021					

**FICHA TECNICA DESCRITIVA DO OBJETO**

Numero do Edital PREGÃO ELETRÔNICO Nº PE-043/2021-CPL/PMVG

Orgao comprador: PREFEITURA MUNICIPAL DE VARGEM GRANDE

LOTE/ITEM	DESCRIÇÃO	QUANT	MARCA E MODELO	V. UNT	V.TOTAL
1	ARMÁRIO DE AÇO, 2 PORTAS, MIN (A X L X P) 1980 X 900 X 400 MM, CINZA, C/ CHAVE E MAÇANETA, 5 PRATELEIRAS REGULÁVEIS, CONFECCIONADO EM CHAPA 26 (0,45 MM), PINTURA ELETROSTÁTICA EPOXI-PÓ	25	SÓ AÇO	R\$ 1.151,28	R\$ 28.782,00

Prazo de validade da proposta (em dias, conforme estabelecido no edital): O prazo de validade da proposta não será inferior a 60 (sessenta) dias, a contar da data de sua apresentação.

Preço para o lote único (em R\$): R\$ 28.782,00
vinte e oito mil, setecentos e oitenta e dois reais

Declaramos, para todos os fins de direito, que cumprimos plenamente os requisitos de habilitação e que nossa proposta está em conformidade com as exigências do instrumento convocatório (edital).

Declaramos, ainda, que estamos enquadradas no Regime de tributação de Microempresa e Empresa de Pequeno Porte, conforme estabelece o artigo 3º da Lei Complementar 123, de 14 de dezembro de 2006. **(Somente na hipótese de o licitante ser Microempresa ou Empresa de Pequeno Porte (ME/EPP)).**

Data:02/08/2021

Observação: por força da legislação vigente, é vedada a identificação do licitante.

ITEM 01

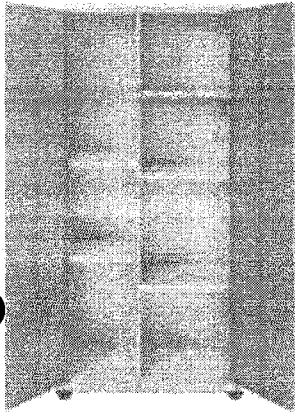

 **ARMÁRIO MULTIUSO
900 MM**

ALTURA: 2007 mm
LARGURA: 900 mm
PROFUNDIDADE: 400 mm

MODELO: AP402MU

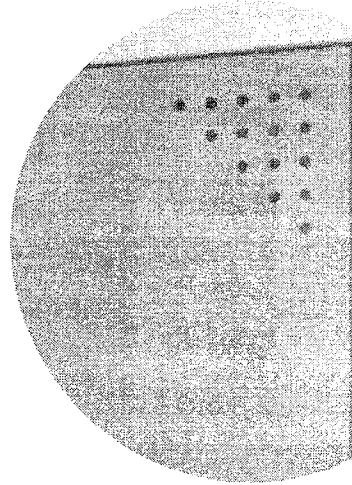



PREFEITURA MUNICIPAL DE VARGEM GRANDE/MA
Pregão Eletrônico: 043/2021, Proc. Admin. nº 0101.05553.2021

1. Condições Gerais da Proposta:

1.1 - Validade da Proposta 90 dias (noventa dias)

FICHA TÉCNICA						
ITEM	DESCRIÇÃO	MARCA	UND	QUANT.	VALOR UNITÁRIO	VALOR TOTAL
1	ARMÁRIO DE AÇO, 2 PORTAS, MIN (A X L X P) 1980 X 900 X 400 MM, CINZA, C/ CHAVE E MAÇANETA, 5 PRATELEIRAS REGULÁVEIS, CONFECCIONADO EM CHAPA 26 (0,45 MM), PINTURA ELETROSTÁTICA EPOXI-PÓ	MAZO	UND	25	R\$ 1,185.00	R\$ 29,625.00
2	ARQUIVO DE AÇO PARA PASTA SUSPensa, 04 GAVETAS, MIN (AXLXP) 1225X470X570 MM, COR CINZA, PORTA-ETIQUETA E PUXADORES ESTAMPADOS NAS GAVETAS, PUXADORES COM ACABAMENTO EM PVC NA COR GRAFITE, FECHADURA CILÍNDRICA TIPO YALE COM TRAVAMENTO SIMULTÂNEO DAS GAVETAS E SISTEMA DE DESLIZAMENTO DAS GAVETAS EM PATINS DE NYLON, CONFECCIONADO EM CHAPA DE AÇO, SENDO AS COLUNAS EM CHAPA Nº 16, GAVETAS EM CHAPA Nº 18, TAMPO E FUNDO EM CHAPA Nº 24 E CORPO EM CHAPA Nº 26, TODAS AS PARTES METÁLICAS DEVERÃO RECEBER TRATAMENTO ATRAVÉS DE PROCESSO ANTI-CORROSIVO POR FOSFATIZAÇÃO E PINTURA ELETROSTÁTICA A PO COM CAMADA ENTRE 30 A 40 MICRONS COM SECAGEM EM ESTUFA A 240°C, CADA GAVETA DEVERÁ POSSUIR CAPAC. ENTRE 30 A 40 PASTAS POR GAVETAS OU MIN 25 KG.	MAZO	UND	60	R\$ 1,190.00	R\$ 71,400.00
3	CADEIRA FIXA TIPO SECRETÁRIA, SEM BRAÇO, COM ACENTO E ENCOSTO ERGONÓMICO E BASCULANTE REGULÁVEL, EM TECIDO E ESPUMA INJETADA D23 SELADA	SÃO LUCAS	UND	100	R\$ 249.00	R\$ 24,900.00



4	CADEIRA GIRATÓRIA, TIPO PRESIDENTE MATERIAL ESTRUTURA TUBO AÇO, MATERIAL REVESTIMENTO ASSENTO E ENCOSTO CAMURÇA, MATERIAL ESTOFADO ENCOSTO ESPUMA LAMINADA, MATERIAL ASSENTO ESPUMA LAMINADA, TRATAMENTO SUPERFICIAL ESTRUTURA NIQUELADO, TIPO BASE FIXO, TIPO ENCOSTO ALTO, APOIO BRAÇO COM BRAÇOS, REGULAGEM VERTICAL SEM REGULAGEM.	FRISOK	UND	50	R\$ 1,160.00	R\$ 58,000.00
5	MESA DE REUNIÃO, OVAL, APROX 2000X740X1300MM, COMPOSTO P/ TAMPO INTEIRIÇO CONFECCIONADO EM AGLOMERADO DE MADEIRA DE ALTA DENSIDADE TERMOESTABILIZADO C/ ESPESSURA DE APROX 25 MM, REVESTIDO EM AMBAS AS FACES EM LAMINADO MELAMÍNICO DE BAIXA PRESSÃO, ENCABEÇAMENTO BORDAS EM FITA DE PVC DE ESPESSURA APROX 2.5 MM C/ QUINAS ARREDONDADAS C/ RAIOS DE 2.5 MM EM TODO SEUPERÍMETRO, NA MESMA COR DO TAMPO, FIXAÇÃO DA ESTRUTURA AO TAMPO P/ MEIO DE BUCHAS METÁLICAS C/ ROSCA FIXA E PARAFUSO SEXTAVADO COMPATÍVEIS, PAINEL FRONTAL CONFECCIONADO EM AGLOMERADO DE MADEIRA DE ALTA DENSIDADE TERMOESTABILIZADO C/ ESPESSURA DE APROX 18 MM, REVESTIDO EM AMBAS AS FACES EM LAMINADO MELAMÍNICO DE BAIXA PRESSÃO NA COR A DEFINIR, ENCABEÇAMENTO DAS BORDAS EM FITA DE PVC DE MIN DE 2.0 MM C/ QUINAS ARREDONDADAS C/ RAIOS DE 2.5 MM NA MESMA COR DO TAMPO, FIXAÇÃO DOS PAINÉIS FRONTAIS A ESTRUTURA POR MEIO DE PARAFUSOS OCULTOS, ESTRUTURA CENTRAL VERTICAL	MAZO	UND	5	R\$ 2,160.00	R\$ 10,800.00



6	LONGARINA PARA 3 LUGARES, TOTALMENTE DESMONTAVEL, QUE PERMITE REGULAGEM DE ESPAÇAMENTO DOS ASSENTOS, ESTRUTURA DA LONGARINA EM AÇO COM BITOLA DE 40X80MM, ESPESSURA MINIMA DE 2MM E COMPRIMENTO MAXIMO DE 1800MM COM ACABAMENTO DE TOPOS EM NYLON RIGIDO EMBUTIDOS NO TUBO, NA MESMA COR DA ESTRUTURA, DOTADO DE 3 POLTRONAS COM ASSENTO E ENCOSTO (CONCAVO) ESTOFADOS COM ESPUMA DE POLIURETANO FLEXIVEL	SÃO LUCAS	UND	50	R\$ 632.00	R\$ 31,600.00
7	ESTANTE DE AÇO COM 05 PRATELEIRAS, EM CHAPA DE AÇO 24/26 MM E PINTURA ELETROSTÁTICA COM ANTI-FERRUGEM, NA COR CINZA, DIMENSÕES: 1980X920X300MM.	MAZO	UND	100	R\$ 339.00	R\$ 33,900.00
8	MESA SECRETARIA COM 2 GAVETAS, MATERIAL MDF MEDINDO 1,20 X 61 X 75 CM NO MINIMO COM PERNAS DE METAL COM PINTURA EPOXI TAMPO EM MADEIRA COM REVESTIMENTO NA COR CINZA.	MAZO	UND	100	R\$ 599.00	R\$ 59,900.00
9	MESA PARA ESCRITÓRIO COM 3 GAVETAS COM CHAVE EM ATERIAL MDF DE NO MINIMO 25MM ESTRUTURA NA COR CINZA E PÉS EM FERRO COM PINTURA EPOXI NA COR CINZA DIMENSÕES 75X60X120	MAZO	UND	50	R\$ 599.00	R\$ 29,950.00
10	BEBEDOURO DE COLUNA DE GARRAFÃO BRANCO. 2 TORNEIRAS EMBUTIDAS. ACEITA GALÕES DE 10 OU 20 LITROS.	ESMALTEC	UND	37	R\$ 890.00	R\$ 32,930.00
11	BEBEDOURO INDUSTRIAL COM CAPACIDADE PARA APROXIMADAMENTE 100 LITROS DE ÁGUA GELADA POR HORA, COM 03 TORNEIRAS DE PRESSÃO, DIMENSÕES: 1,50CM DE ALTURA, 1,01CM DE LARGURA E 0,85CM DE PROFUNDIDADE, COM BANDEJA APARADORA DE AÇO INOXIDÁVEL E DRENO PARA ESCOAMENTO DA ÁGUA, ENTRADA PARA 220 VOLTS.	SÃO LUCAS	UND	12	R\$ 3,400.00	R\$ 40,800.00



12	BEBEDOURO INDUSTRIAL EM INOX 20L DE COLUMA COM 2 TORNEIRAS DE AGUA GELADA, 220V, A 1,25 CM X L 48 CM X P 58 CM. APARADOR BICA DE ÁGUA EM CHAPA DE AÇO INOX COM DRENO PARA SAÍDA REVESTIMENTO EXTERNO EM AÇO INOX, SERPENTINA INTERNA PARA RESFRIAMENTO DA ÁGUA NO RESERVATÓRIO EM AÇO INOX 304, PRÓPRIA PARA CONTATO COM ÁGUA. TOMADA COM TRÊS PINOS, CONF.NORMA BNT/NBR/603351.CERTIFICADO PELO INMETRO	ESMALTEC	UND	12	2990	35880
13	FOGÃO INDUSTRIAL 4 BOCAS - EASY CLEAN NA MESA: ESMALTE ANTI - ADERENTE QUE FACILITA A LIMPEZA. TREMPES E QUEIMADORES FRONTAIS DUPLOS, COM CONTROLE INDIVIDUAL DAS CHAMAS MANIPULADORES DE CONTROLE DAS CHAMAS DE NYLON INJETADO COM TUBO CONDUTOR DE GÁS E REGISTRO EMBUTIDOS PAINEL E BANDEJA COLETORA EM CHAPA DE AÇO PINTADO. ESTRUTURAS EM CANTONEIRAS DE AÇO INJETOR DE GÁS HORIZONTAL QUE EVITA ENTUPIMENTO. PUXADOR DO FORNO DISTANCIADO EM PVC.	PROGÁS	UND	20	R\$ 2,219.61	R\$ 44,392.20
14	FOGÃO INDUSTRIAL 2 BOCAS COM FORNO ESMALTE ANTI - ADERENTE QUE FACILITA A LIMPEZA. TREMPES E QUEIMADORES FRONTAIS DUPLOS, COM CONTROLE INDIVIDUAL DAS CHAMAS MANIPULADORES DE CONTROLE DAS CHAMAS DE NYLON INJETADO COM TUBO CONDUTOR DE GÁS E REGISTRO EMBUTIDOS PAINEL E BANDEJA COLETORA EM CHAPA DE AÇO PINTADO. ESTRUTURAS EM CANTONEIRAS DE AÇO INJETOR DE GÁS HORIZONTAL QUE EVITA ENTUPIMENTO. PUXADOR DO FORNO DISTANCIADO EM PVC.	PROGÁS	UND	40	R\$ 1,840.00	R\$ 73,600.00
15	FOGÃO 4 BOCAS. FORNO CONTA COM CAPACIDADE DE 46 LITROS, COM PUXADOR TUBULAR METÁLICO E ANATÔMICO	PROGÁS	UND	20	R\$ 1,499.00	R\$ 29,980.00



16	FREEZER HORIZONTAL, CAPACIDADE 200 LITROS, COM 1 PORTA FUNÇÃO DE CONGELADOR E EXTRA FRIO, TAMPAS COM DOBRADIÇA BALANCEADA, GABINETE COM PINTURA ELETROSTÁTICA A PÓ, COM ALTA RESISTÊNCIA À CORROSÃO.	ESMALTEC	UND	17	R\$ 3,190.00	R\$ 54,230.00
17	FREEZER HORIZONTAL, CAPACIDADE 500 LITROS, COM 2 PORTAS FUNÇÃO DE CONGELADOR E EXTRA FRIO, TAMPAS COM DOBRADIÇA BALANCEADA, GABINETE COM PINTURA ELETROSTÁTICA A PÓ, COM ALTA RESISTÊNCIA À CORROSÃO.	ESMALTEC	UND	17	R\$ 5,160.00	R\$ 87,720.00
46	ARMÁRIO DE AÇO, 2 PORTAS, MIN (A X L X P) 1980 X 900 X 400 MM, CINZA, C/ CHAVE E MAÇANETA, 5 PRATELEIRAS REGULÁVEIS, CONFECCIONADO EM CHAPA 26 (0,45 MM), PINTURA ELETROSTÁTICA EPOXI-PÓ	MAZO	UND	75	R\$ 1,190.00	R\$ 89,250.00
47	BEBEDOURO DE COLUNA DE GARRAFÃO BRANCO. 2 TORNEIRAS EMBUTIDAS. ACEITA GALÕES DE 10 OU 20 LITROS.	ESMALTEC	UND	113	R\$ 819.00	R\$ 92,547.00
48	BEBEDOURO INDUSTRIAL COM CAPACIDADE PARA APROXIMADAMENTE 100 LITROS DE ÁGUA GELADA POR HORA, COM 03 TORNEIRAS DE PRESSÃO, DIMENSÕES: 1,50CM DE ALTURA, 1,01CM DE LARGURA E 0,85CM DE PROFUNDIDADE, COM BANDEJA APARADORA DE AÇO INOXIDÁVEL E DRENO PARA ESCOAMENTO DA ÁGUA, ENTRADA PARA 220 VOLTS.	SÃO LUCAS	UND	38	R\$3,160.00	120080



49	BEBEDOURO INDUSTRIAL EM INOX 20L DE COLUMA COM 2 TORNEIRAS DE AGUA GELADA, 220V, A 1,25 CM X L 48 CM X P 58 CM. APARADOR BICA DE ÁGUA EM CHAPA DE AÇO INOX COM DRENO PARA SAÍDA REVESTIMENTO EXTERNO EM AÇO INOX, SERPENTINA INTERNA PARA RESFRIAMENTO DA ÁGUA NO RESERVATÓRIO EM AÇO INOX 304, PRÓPRIA PARA CONTATO COM ÁGUA. TOMADA COM TRÊS PINOS, CONF.NORMA BNT/NBR/603351.CERTIFICADO PELO INMETRO.	IBBL	UND	38	RS\$1,360.00	RS\$ 51,680.00
VALOR TOTAL DA PROPOSTA...						RS 1.103.164,20
VALOR TOTAL POR EXTENSO: Um Milhão Cento e Três Mil Cento e Sessenta e Quatro Reais e Vinte Centavos.						

Nos valores propostos estarão inclusos todos os custos operacionais, encargos previdenciários, trabalhistas, tributários, comerciais e quaisquer outros que incidam direta ou indiretamente no fornecimento dos bens.

DECLARO DE DIREITO QUE ACEITO ESTÁ CIENTE DE TODAS AS CLÁUSULAS

DO EDITAL E SEUS ANEXOS.

Declaramos, ainda, que estamos enquadradas no Regime de tributação de Microempresa e Empresa de Pequeno Porte, conforme estabelece o artigo 3º da Lei Complementar 123, de 14 de dezembro de 2006.

São Luís-Ma, 02 de Agosto de 2021



Prefeitura de
**VARGEM
GRANDE**
DE MÃOS DADAS CONSTRUINDO O NOVO



Processo Administrativo nº 0101.05553.2021

Modalidade: Pregão Eletrônico – 043/2021-CPL/PMVG

Tipo: Menor Preço por Item

Objeto: Registro de Preços, do tipo menor preço, visando à Contratação de Empresa para Fornecimento de Materiais Permanentes destinados as Secretarias Municipais do Município de Vargem Grande/MA. Conforme Especificações do Termo de Referência, Anexo I deste Edital.

JUNTADA DE FICHA TÉCNICA: ITEM 02



Ficha Técnica Descritiva do Objeto

Número do edital: 043/2021

Órgão comprador: Prefeitura de Vargem Grande

Lote/Item	DESCRIÇÃO	QUANT	MARCA e MODELO	VAL UNIT.	VAL. TOTAL
2	ARQUIVO DE AÇO PARA PASTA SUSPENSA, 04 GAVETAS, MIN (AXLXP) 1225X470X5 70 MM, COR CINZA, PORTA-ETIQUETA E PUXADORES ESTAMPADOS NAS GAVETAS, PUXADORES COM ACABAMENTO EM PVC NA COR GRAFITE, FECHADURA CILÍNDRICA TIPO YALE COM TRAVAMENTO SIMULTÂNEO DAS GAVETAS E SISTEMA DE DESLIZAMENTO DAS GAVETAS EM PATINS DE NYLON, CONFECCIONADO EM CHAPA DE AÇO, SENDO AS COLUNAS EM CHAPA Nº 16, GAVETAS EM CHAPA Nº 18, TAMPO E FUNDO EM CHAPA Nº 24 E	60	modelo moveis/AA-04E	R\$ 900,00	R\$ 54.000,00



	CORPO EM CHAPA Nº 26, TODAS AS PARTES METÁLICAS DEVERÃO RECEBER TRATAMENTO ATRAVÉS DE PROCESSO ANTI-CORROSIVO POR FOSFATIZAÇÃO E PINTURA ELETROSTÁTICA A PO COM CAMADA ENTRE 30 A 40 MICRONS COM SECAGEM EM ESTUFA A 240°C, CADA GAVETA DEVERÁ POSSUIR CAPAC. ENTRE 30 A 40 PASTAS POR GAVETAS OU MIN 25 KG.				
Prazo de validade da proposta (em dias, conforme estabelecido no edital): 60 dias					
Preço para o lote único (em R\$): R\$ 54.000,00					
Declaramos, para todos os fins de direito, que cumprimos plenamente os requisitos de habilitação e que nossa proposta está em conformidade com as exigências do instrumento convocatório (edital).					
Declaramos, ainda, que estamos enquadradas no Regime de tributação de Microempresa e Empresa de Pequeno Porte, conforme estabelece o artigo 3º da Lei Complementar 123, de 14 de dezembro de 2006. (Somente na hipótese de o licitante ser Microempresa ou Empresa de Pequeno Porte (ME/EPP)).					
Data: 02/08/2021					

**FICHA TECNICA DESCRITIVA DO OBJETO**

Numero do Edital PREGÃO ELETRÔNICO Nº PE-043/2021-CPL/PMVG

Orgao comprador: PREFEITURA MUNICIPAL DE VARGEM GRANDE

LOTE/ITEM	DESCRIÇÃO	QUANT	MARCA E MODELO	V. UNT	V.TOTAL
2	ARQUIVO DE AÇO PARA PASTA SUSPensa, 04 GAVETAS, MIN (AXLXP) 1225X470X570 MM, COR CINZA, PORTA-ETIQUETA E PUXADORES ESTAMPADOS NAS GAVETAS, PUXADORES COM ACABAMENTO EM PVC NA COR GRAFITE, FECHADURA CILÍNDRICA TIPO YALE COM TRAVAMENTO SIMULTÂNEO DAS GAVETAS E SISTEMA DE DESLIZAMENTO DAS GAVETAS EM PATINS DE NYLON, CONFECCIONADO EM CHAPA DE AÇO, SENDO AS COLUNAS EM CHAPA Nº 16, GAVETAS EM CHAPA Nº 18, TAMPO E FUNDO EM CHAPA Nº 24 E CORPO EM CHAPA Nº 26, TODAS AS PARTES METÁLICAS DEVERÃO RECEBER TRATAMENTO ATRAVÉS DE PROCESSO ANTI-CORROSIVO POR FOSFATIZAÇÃO E PINTURA ELETROSTATICA A PO COM CAMADA ENTRE 30 A 40 MICRONS COM SECAGEM EM ESTUFA A 240°C, CADA GAVETA DEVERÁ POSSUIR CAPAC. ENTRE 30 A 40 PASTAS POR GAVETAS OU MIN 25 KG.	60	SÓ AÇO	R\$ 855,28	R\$ 51.316,80

Prazo de validade da proposta (em dias, conforme estabelecido no edital): O prazo de validade da proposta não será inferior a 60 (sessenta) dias, a contar da data de sua apresentação.

Preço para o lote único (em R\$):**R\$ 51.316,80****cinquenta e um mil, trezentos e dezesseis reais e oitenta centavos**

Declaramos, para todos os fins de direito, que cumprimos plenamente os requisitos de habilitação e que nossa proposta está em conformidade com as exigências do instrumento convocatório (edital).

Declaramos, ainda, que estamos enquadradas no Regime de tributação de Microempresa e Empresa de Pequeno Porte, conforme estabelece o artigo 3º da Lei Complementar 123, de 14 de dezembro de 2006.

(Somente na hipótese de o licitante ser Microempresa ou Empresa de Pequeno Porte (ME/EPP)).

Data:02/08/2021

Observação: por força da legislação vigente, é vedada a identificação do licitante.

ITEM 02

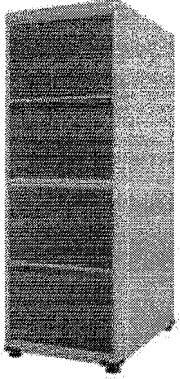

 **ARQUIVO DE AÇO
04 GAVETAS**

ALTURA: 1362 mm
LARGURA: 470 mm
PROFUNDIDADE: 570 mm

MODELO: APOF04SLM/SLTCM

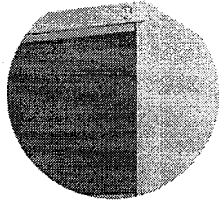
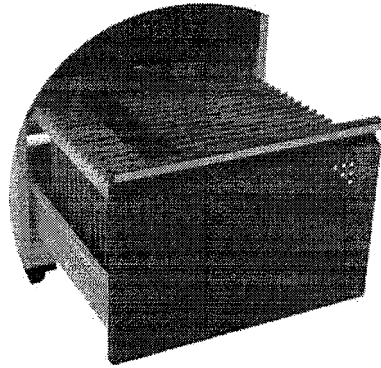

Processo Administrativo nº 0101.05553.2021

Modalidade: Pregão Eletrônico – 043/2021-CPL/PMVG

Tipo: Menor Preço por Item

Objeto: Registro de Preços, do tipo menor preço, visando à Contratação de Empresa para Fornecimento de Materiais Permanentes destinados as Secretarias Municipais do Município de Vargem Grande/MA. Conforme Especificações do Termo de Referência, Anexo I deste Edital.

JUNTADA DE FICHA TÉCNICA: ITEM 03



Ficha Técnica Descritiva do Objeto

Número do edital: 043/2021

Órgão comprador: Prefeitura de Vargem Grande

Lote/Item	DESCRIÇÃO	QUANT	MARCA e MODELO	VAL UNIT.	VAL. TOTAL
3	CADEIRA FIXA TIPO SECRETÁRIA, SEM BRAÇO, COM ACENTO E ENCOSTO ERGONÔMICO E BASCULANTE REGULÁVEL, EM TECIDO E ESPUMA INJETADA D23 SELADA.	100	fk/cfs02	R\$ 500,00	R\$ 50.000,00

Prazo de validade da proposta (em dias, conforme estabelecido no edital): 60 dias

Preço para o lote único (em R\$): R\$ 50.000,00

Declaramos, para todos os fins de direito, que cumprimos plenamente os requisitos de habilitação e que nossa proposta está em conformidade com as exigências do instrumento convocatório (edital).

Declaramos, ainda, que estamos enquadradas no Regime de tributação de Microempresa e Empresa de Pequeno Porte, conforme estabelece o artigo 3º da Lei Complementar 123, de 14 de dezembro de 2006.

(Somente na hipótese de o licitante ser Microempresa ou Empresa de Pequeno Porte (ME/EPP).

Data: 02/08/2021

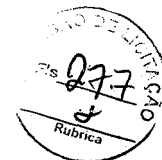

FICHA TECNICA DESCRITIVA DO OBJETO					
Numero do Edital PREGÃO ELETRÔNICO Nº PE-043/2021-CPL/PMVG					
Orgao comprador: PREFEITURA MUNICIPAL DE VARGEM GRANDE					
LOTE/ITEM	DESCRIÇÃO	QUANT	MARCA E MODELO	V. UNT	V.TOTAL
3	CADEIRA FIXA TIPO SECRETÁRIA, SEM BRAÇO, COM ACENTO E ENCOSTO ERGONÔMICO E BASCULANTE REGULÁVEL, EM TECIDO E ESPUMA INJETADA D23 SELADA.	100	SÓ AÇO	R\$ 454,78	R\$ 45.478,40
Prazo de validade da proposta (em dias, conforme estabelecido no edital): O prazo de validade da proposta não será inferior a 60 (sessenta) dias, a contar da data de sua apresentação.					
Preço para o lote único (em R\$):			R\$ 45.478,00		
quarenta e cinco mil, quatrocentos e setenta e oito reais e quarenta centavos					
Declaramos, para todos os fins de direito, que cumprimos plenamente os requisitos de habilitação e que nossa proposta está em conformidade com as exigências do instrumento convocatório (edital).					
Declaramos, ainda, que estamos enquadradas no Regime de tributação de Microempresa e Empresa de Pequeno Porte, conforme estabelece o artigo 3º da Lei Complementar 123, de 14 de dezembro de 2006. (Somente na hipótese de o licitante ser Microempresa ou Empresa de Pequeno Porte (ME/EPP)).					
Data:02/08/2021					

Observação: por força da legislação vigente, é vedada a identificação do licitante.

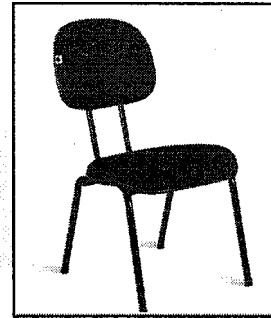

ITEM 03

FICHA TECNICA

Cadeira Secretária Preto Pé Palito Shop Cadeiras

- A cadeira secretária fixa foi projetada para proporcionar conforto e bem estar, tornando o dia-a-dia mais confortável. Utilizada para compor diversos tipos de ambientes profissionais ou particulares.
- Assento e encosto: madeira compensada.
- Assento e encosto: espuma injetada com densidade média de 55kg/m³.
- Revestimento do assento e encosto: em tecido polipropileno azul com preto.
- Base: Confeccionado em tubo de aço de 7/8".
- Medidas Assento: 41 cm largura x 39 cm profundidade x 50 cm espessura
- Medidas Encosto: 36 cm largura x 29 cm altura x 45 espessura
- Altura do Assento até o chão: 45 cm
- Altura total até o chão: 83 cm
- Dimensões aproximadas do produto montado: 42 cm largura x 56 cm profundidade x 83 cm altura
- Conteúdo da embalagem: 1 cadeira.
- Dimensões aproximadas da embalagem: 39 cm largura x 51 cm profundidade x 70 cm altura
- Peso líquido aproximado do produto: 4,7 kg
- Peso recomendado: até 120 kg
- Garantia: 3 meses

OBSERVAÇÕES IMPORTANTES

- Ao receber a mercadoria efetuar a conferência.
- Produto entregue desmontado, porém de fácil montagem. Acompanha manual.
- Para montagem é necessário ferramenta (chave Philips).
- Confira as dimensões do produto e certifique-se de que passará normalmente por elevadores, portas, escadas ou corredores de sua residência.
- As medidas são aproximadas podendo sofrer pequenas variações.



Prefeitura de
**VARGEM
GRANDE**
DE MÃOS DADAS CONSTRUINDO O RIGVO

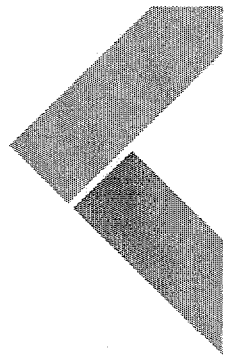
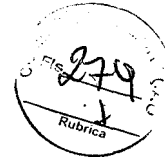

Processo Administrativo nº 0101.05553.2021

Modalidade: Pregão Eletrônico – 043/2021-CPL/PMVG

Tipo: Menor Preço por Item

Objeto: Registro de Preços, do tipo menor preço, visando à Contratação de Empresa para Fornecimento de Materiais Permanentes destinados as Secretarias Municipais do Município de Vargem Grande/MA. Conforme Especificações do Termo de Referência, Anexo I deste Edital.

JUNTADA DE FICHA TÉCNICA: ITEM 04



FICHA TECNICA DESCRITIVA DO OBJETO					
Numero do Edital PREGÃO ELETRÔNICO Nº PE-043/2021-CPL/PMVG					
Orgao comprador: PREFEITURA MUNICIPAL DE VARGEM GRANDE					
LOTE/ITEM	DESCRIÇÃO	QUANT	MARCA E MODELO	V. UNT	V.TOTAL
4	CADEIRA GIRATÓRIA, TIPO PRESIDENTE MATERIAL ESTRUTURA TUBO AÇO, MATERIAL REVESTIMENTO ASSENTO E ENCOSTO CAMURÇA, MATERIAL ESTOFADO ENCOSTO ESPUMA LAMINADA, MATERIAL ASSENTO ESPUMA LAMINADA, TRATAMENTO SUPERFICIAL ESTRUTURA NIQUELADO, TIPO BASE FIXO, TIPO ENCOSTO ALTO, APOIO BRAÇO COM BRAÇOS, REGULAGEM VERTICAL SEM REGULAGEM.	50	SÓ AÇO	R\$ 992,00	R\$ 49.600,00
Prazo de validade da proposta (em dias, conforme estabelecido no edital): O prazo de validade da proposta não será inferior a 60 (sessenta) dias, a contar da data de sua apresentação.					
Preço para o lote único (em R\$):			R\$ 49.600,00 quarenta e nove mil e seiscentos reais		
Declaramos, para todos os fins de direito, que cumprimos plenamente os requisitos de habilitação e que nossa proposta está em conformidade com as exigências do instrumento convocatório (edital).					
Declaramos, ainda, que estamos enquadradas no Regime de tributação de Microempresa e Empresa de Pequeno Porte, conforme estabelece o artigo 3º da Lei Complementar 123, de 14 de dezembro de 2006. (Somente na hipótese de o licitante ser Microempresa ou Empresa de Pequeno Porte (ME/EPP)).					
Data:02/08/2021					

Observação: por força da legislação vigente, é vedada a identificação do licitante.

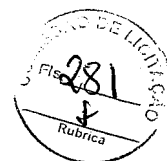
**Ficha Técnica Descritiva do Objeto**

Número do edital: 043/2021

Órgão comprador: Prefeitura de Vargem Grande

Lote/Item	DESCRIÇÃO	QUANT	MARCA e MODELO	VAL UNIT.	VAL. TOTAL
4	CADEIRA GIRATÓRIA, TIPO PRESIDENTE E MATERIAL ESTRUTUR A TUBO AÇO, MATERIAL REVESTIM ENTO ASSENTO E ENCOSTO CAMURÇA, MATERIAL ESTOFADO ENCOSTO ESPUMA LAMINADA MATERIAL ASSENTO ESPUMA LAMINADA TRATAME NTO SUPERFICI AL ESTRUTUR A NIQUELAD O, TIPO BASE FIXO, TIPO ENCOSTO ALTO, APOIO BRAÇO COM BRAÇOS, REGULAGE M VERTICAL SEM REGULAGE M.	50	fk/cgp	R\$ 1.200,00	R\$ 60.000,00

Prazo de validade da proposta (em dias, conforme estabelecido no edital): 60 dias

Preço para o lote único (em R\$): R\$ 60.000,00

Declaramos, para todos os fins de direito, que cumprimos plenamente os requisitos de habilitação e que nossa proposta está em conformidade com as exigências do instrumento convocatório (edital).



Declaramos, ainda, que estamos enquadradas no Regime de tributação de Microempresa e Empresa de Pequeno Porte, conforme estabelece o artigo 3º da Lei Complementar 123, de 14 de dezembro de 2006.

(Somente na hipótese de o licitante ser Microempresa ou Empresa de Pequeno Porte (ME/EPP)).

Data: 02/08/2021

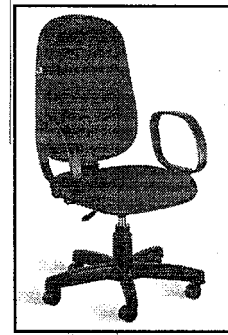

ITEM 04

Cadeira Presidente Giratória Braços Tecido Azul com Preto

- A Cadeira presidente giratória foi projetada para proporcionar conforto e bem estar, tornando o dia-a-dia mais confortável. Utilizada para compor diversos tipos de ambientes profissionais ou particulares.
- Assento e encosto: madeira compensada.
- Assento e encosto: espuma injetada com densidade média de 55kg/m3.
- Revestimento do assento e encosto: em tecido polipropileno azul com preto.
- Braços: fixos em polipropileno.
- Base: em aço com capa protetora em polipropileno.
- Mecanismo: giratório com regulagem de altura com sistema de amortecimento a gás.

- Medidas Assento: 49 cm largura x 48 cm profundidade x 70 espessura
- Medidas Encosto: 46 cm largura x 61 cm altura x 70 espessura

- Altura do Assento até o chão: mínimo 42 cm - máximo 54 cm
- Altura do braço até o chão: mínimo 66 cm - máximo 78 cm
- Altura total até o chão: mínimo 105 cm - máximo 117 cm
- Dimensões aproximadas do produto montado: 60 cm largura x 60 cm profundidade
- Conteúdo da embalagem: 1 cadeira.
- Dimensões aproximadas da embalagem: 78 cm largura x 28 cm profundidade x 65 cm altura
- Peso líquido aproximado do produto: 14 kg
- Peso recomendado: até 120 kg
- Garantia: 3 meses

OBSERVAÇÕES IMPORTANTES

- Ao receber a mercadoria efetuar a conferência.
- Produto entregue desmontado, porém de fácil montagem. Acompanha manual de instrução.
- Para montagem é necessário ferramenta (chave Philips).
- Confira as dimensões do produto e certifique-se de que passará normalmente por elevadores, portas, escadas ou corredores de sua residência.
- As medidas são aproximadas podendo sofrer pequenas variações

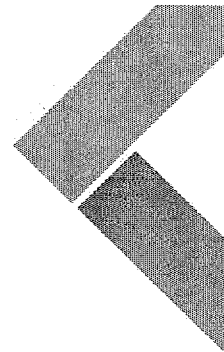

Processo Administrativo nº 0101.05553.2021

Modalidade: Pregão Eletrônico – 043/2021-CPL/PMVG

Tipo: Menor Preço por Item

Objeto: Registro de Preços, do tipo menor preço, visando à Contratação de Empresa para Fornecimento de Materiais Permanentes destinados as Secretarias Municipais do Município de Vargem Grande/MA. Conforme Especificações do Termo de Referência, Anexo I deste Edital.

JUNTADA DE FICHA TÉCNICA: ITEM 05

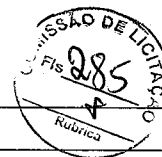
**Ficha Técnica Descritiva do Objeto**

Número do edital: 043/2021

Órgão comprador: Prefeitura de Vargem Grande

Lote/Item	DESCRIÇÃO	QUANT	MARCA e MODELO	VAL UNIT.	VAL. TOTAL
5	MESA DE REUNIÃO, OVAL, APROX 2000X740X1300MM, COMPOSTO P/ TAMPO INTEIRIÇO CONFECCIONADO EM AGLOMERADO DE MADEIRA DE ALTA DENSIDADE TERMOESTABILIZADO C/ ESPESSURA DE APROX 25 MM, REVESTIDO EM AMBAS AS FACES EM LAMINADO MELAMÍNICO DE BAIXA PRESSÃO, ENCABEÇAMENTO BORDAS EM FITA DE PVC DE ESPESSURA APROX 2.5 MM C/ QUINAS ARREDONDADAS C/ RAIOS DE 2.5 MM EM TODO SEUPERÍMETRO, NA MESMA COR DO TAMPO, FIXAÇÃO DA ESTRUTURA AO TAMPO P/ MEIO DE BUCHAS	5	Marca própria	R\$ 800,00	R\$ 4.000,00

METÁLICA S C/ ROSCA FIXA E PARAFUSO SEXTAVAD O COMPATÍV EIS, PAINEL FRONTAL CONFECCI ONADO EM AGLOMER ADO DE MADEIRA DE ALTA DENSIDAD E TERMOEST ABILIZADO C/ ESPESSUR A DE APROX 18 MM, REVESTID O EM AMBAS AS FACES EM LAMINADO MELAMÍNI CO DE BAIXA PRESSÃO NA COR A DEFINIR, ENCABEÇA MENTO DAS BORDAS EM FITA DE PVC DE MIN DE 2.0 MM C/ QUINAS ARREDON DADAS C/ RAIO DE 2.5 MM NA MESMA COR DO TAMPO, FIXAÇÃO DOS PAINES FRONTAIS A ESTRUTUR A POR MEIO DE PARAFUSO S OCULTOS, ESTRUTUR A CENTRAL VERTICAL COMPOST A POR CHAPA DE AÇO SAE 1010/1020 E ESPESSUR				
--	--	--	--	--



	A DE APROX 1.25 MM, POSSUÍND O CALHA VERTICAL REMOVÍVE L EM CHAPA DE AÇO ESPESSUR A MIN 0.5 MM P/ PASSAGEM DE FIAÇÃO BASE DE SUSTENTA ÇÃO INFERIOR DE TUBO DE AÇO GALVANIZ ADO ELÍPTICO SAE 1020 APROX 20 X 45 X 1.9 MM C/ FORMATO CURVO E PROFUNDI DADE DE 500 MM C/ PONTEIRA S DE ACABAME NTO INJETADAS EM POLIPROPI LENO NA COR SEMELHAN TE A ESTRUTUR A METÁLICA E SAPATAS REGULÁVE IS EM FORMA HEXAGON AL C/ ROSCA E INJETADAS EM POLIETILE NO.				
Prazo de validade da proposta (em dias, conforme estabelecido no edital): 60 dias					
Preço para o lote único (em R\$): R\$ 4.000,00					
Declaramos, para todos os fins de direito, que cumprimos plenamente os requisitos de habilitação e que nossa proposta está em conformidade com as exigências do instrumento convocatório (edital).					



Declaramos, ainda, que estamos enquadradas no Regime de tributação de Microempresa e Empresa de Pequeno Porte, conforme estabelece o artigo 3º da Lei Complementar 123, de 14 de dezembro de 2006.

(Somente na hipótese de o licitante ser Microempresa ou Empresa de Pequeno Porte (ME/EPP)).

Data: 02/08/2021



Prefeitura de
**VARGEM
GRANDE**
DE MÃOS BRANÇAS CONSTRUINDO O NOVO

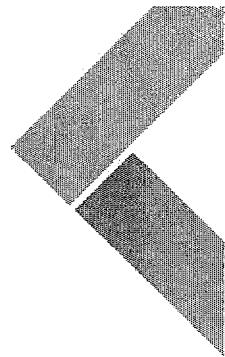

Processo Administrativo nº 0101.05553.2021

Modalidade: Pregão Eletrônico – 043/2021-CPL/PMVG

Tipo: Menor Preço por Item

Objeto: Registro de Preços, do tipo menor preço, visando à Contratação de Empresa para Fornecimento de Materiais Permanentes destinados as Secretarias Municipais do Município de Vargem Grande/MA. Conforme Especificações do Termo de Referência, Anexo I deste Edital.

JUNTADA DE FICHA TÉCNICA: ITEM 06



Ficha Técnica Descritiva do Objeto

Número do edital: 043/2021

Orgão comprador: Prefeitura de Vargem Grande

Lote/Item	DESCRIÇÃO	QUANT	MARCA e MODELO	VAL UNIT.	VAL. TOTAL
6	LONGARIN A PARA 3 LUGARES, TOTALMENTE DESMONTAVEL, QUE PERMITE REGULAGEM DE ESPAÇAMENTO DOS ASSENTOS, ESTRUTURA DA LONGARIN A EM AÇO COM BITOLA DE 40X80MM, ESPESSURA MINIMA DE 2M E COMPRIMENTO MAXIMO DE 1800MM COM ACABAMENTO DE TOPOS EM NYLON RIGIDO EMBUTIDOS NO TUBO, NA MESMA COR DA ESTRUTURA, DOTADO DE 3 POLTRONS COM ASSENTO E ENCOSTO (CONCAVO) ESTOFADOS COM ESPUMA DE POLIURETANO FLEXIVEL	50	modelomoveis/long03	R\$ 1.200,00	R\$ 60.000,00

Prazo de validade da proposta (em dias, conforme estabelecido no edital): 60 dias

Preço para o lote único (em R\$):
R\$ 60.000,00



Declaramos, para todos os fins de direito, que cumprimos plenamente os requisitos de habilitação e que nossa proposta está em conformidade com as exigências do instrumento convocatório (edital).

Declaramos, ainda, que estamos enquadradas no Regime de tributação de Microempresa e Empresa de Pequeno Porte, conforme estabelece o artigo 3º da Lei Complementar 123, de 14 de dezembro de 2006.

(Somente na hipótese de o licitante ser Microempresa ou Empresa de Pequeno Porte (ME/EPP)).

Data: 02/08/2021



FICHA TECNICA DESCRITIVA DO OBJETO					
Numero do Edital PREGÃO ELETRÔNICO Nº PE-043/2021-CPL/PMVG					
Orgao comprador: PREFEITURA MUNICIPAL DE VARGEM GRANDE					
LOTE/ITEM	DESCRIÇÃO	QUANT	MARCA E MODELO	V. UNT	V.TOTAL
6	LONGARINA PARA 3 LUGARES, TOTALMENTE DESMONTAVEL, QUE PERMITE REGULAGEM DE ESPAÇAMENTO DOS ASSENTOS, ESTRUTURA DA LONGARINA EM AÇO COM BITOLA DE 40X80MM, ESPESSURA MININA DE 2M E COMPRIMENTO MAXIMO DE 1800MM COM ACABAMENTO DE TOPOS EM NYLON RIGIDO EMBUTIDOS NO TUBO, NA MESMA COR DA ESTRUTURA, DOTADO DE 3 POLTRONAS COM ASSENTO E ENCOSTO (CONCAVO) ESTOFADOS COM ESPUMA DE POLIURETANO FLEXIVEL	50	SÓ AÇO	R\$ 634,90	R\$ 31.744,80
Prazo de validade da proposta (em dias, conforme estabelecido no edital): O prazo de validade da proposta não será inferior a 60 (sessenta) dias, a contar da data de sua apresentação.					
Preço para o lote único (em R\$):			R\$ 31.745,00		
trinta e um mil, setecentos e quarenta e quatro reais e oitenta centavos					
Declaramos, para todos os fins de direito, que cumprimos plenamente os requisitos de habilitação e que nossa proposta está em conformidade com as exigências do instrumento convocatório (edital).					
Declaramos, ainda, que estamos enquadradas no Regime de tributação de Microempresa e Empresa de Pequeno Porte, conforme estabelece o artigo 3º da Lei Complementar 123, de 14 de dezembro de 2006. (Somente na hipótese de o licitante ser Microempresa ou Empresa de Pequeno Porte (ME/EPP).					
Data:02/08/2021					

Observação: por força da legislação vigente, é vedada a identificação do licitante.

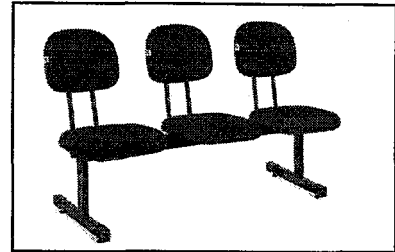

ITEM 06

Longarina Secretária Azul com Preto 3 Lugares Shop Cadeiras

- A cadeira longarina foi projetada para proporcionar conforto e bem estar, tornando o dia-a-dia mais confortável. Utilizada para compor diversos tipos de ambientes profissionais ou particulares.
- Assento e encosto: madeira compensada.
- Assento e encosto: espuma injetada com densidade média de 55kg/m³.
- Revestimento do assento e encosto: em tecido polipropileno azul com preto.
- Base: Confeccionado em tubo de aço carbono 50x30.
- Medidas Assento: 41 cm largura x 39 cm profundidade x 70 espessura
- Medidas Encosto: 30 cm largura x 29 cm altura x 70 espessura
- Altura do Assento até o chão: 45 cm
- Altura total até o chão: 83 cm
- Dimensões aproximadas do produto montado: 145 cm largura x 50 cm profundidade x 83 cm altura
- Conteúdo da embalagem: 1 longarina.
- Peso líquido aproximado do produto: 16,5 kg
- Peso recomendado: até 120 kg / lugar
- Garantia: 3 meses.

OBSERVAÇÕES IMPORTANTES

- Ao receber a mercadoria efetuar a conferência.
- Produto entregue desmontado, porém de fácil montagem. Acompanha manual.
- Para montagem é necessário ferramenta (chave Philips).
- Confira as dimensões do produto e certifique-se de que passará normalmente por elevadores, portas, escadas ou corredores de sua residência.
- As medidas são aproximadas podendo sofrer pequenas variações.



Prefeitura de
**VARGEM
GRANDE**
DE MÃOS DADAS CONSTRUINDO O NOVO



Processo Administrativo nº 0101.05553.2021

Modalidade: Pregão Eletrônico – 043/2021-CPL/PMVG

Tipo: Menor Preço por Item

Objeto: Registro de Preços, do tipo menor preço, visando à Contratação de Empresa para Fornecimento de Materiais Permanentes destinados as Secretarias Municipais do Município de Vargem Grande/MA. Conforme Especificações do Termo de Referência, Anexo I deste Edital.

JUNTADA DE FICHA TÉCNICA: ITEM 07



Ficha Técnica Descritiva do Objeto

Número do edital: 043/2021

Órgão comprador: Prefeitura de Vargem Grande

Lote/Item	DESCRIÇÃO	QUANT	MARCA e MODELO	VAL UNIT.	VAL. TOTAL
7	ESTANTE DE AÇO COM 05 PRATELEIRAS, EM CHAPA DE AÇO 24/26 MM E PINTURA ELETROSTÁTICA COM ANTI-FERRUGEM, NA COR CINZA, DIMENSÕES: 1980X920X300MM.	100	modelomoveis/EA-05/30SR	R\$ 600,00	R\$ 60.000,00

Prazo de validade da proposta (em dias, conforme estabelecido no edital): 60 dias

Preço para o lote único (em R\$): R\$ 60.000,00

Declaramos, para todos os fins de direito, que cumprimos plenamente os requisitos de habilitação e que nossa proposta está em conformidade com as exigências do instrumento convocatório (edital).

Declaramos, ainda, que estamos enquadradas no Regime de tributação de Microempresa e Empresa de Pequeno Porte, conforme estabelece o artigo 3º da Lei Complementar 123, de 14 de dezembro de 2006.

(Somente na hipótese de o licitante ser Microempresa ou Empresa de Pequeno Porte (ME/EPP)).

Data: 02/08/2021



FICHA TECNICA DESCRITIVA DO OBJETO					
Numero do Edital PREGÃO ELETRÔNICO Nº PE-043/2021-CPL/PMVG					
Orgao comprador: PREFEITURA MUNICIPAL DE VARGEM GRANDE					
LOTE/ITEM	DESCRIÇÃO	QUANT	MARCA E MODELO	V. UNT	V.TOTAL
7	ESTANTE DE AÇO COM 05 PRATELEIRAS, EM CHAPA DE AÇO 24/26 MM E PINTURA ELETROSTÁTICA COM ANTI - FERRUGEM, NA COR CINZA, DIMENSÕES: 1980X920X300MM.	100	SÓ AÇO	R\$ 339,87	R\$ 33.987,20
Prazo de validade da proposta (em dias, conforme estabelecido no edital): O prazo de validade da proposta não será inferior a 60 (sessenta) dias, a contar da data de sua apresentação.					
Preço para o lote único (em R\$):			R\$ 33.987,00		
trinta e três mil, novecentos e oitenta e sete reais e vinte centavos					
Declaramos, para todos os fins de direito, que cumprimos plenamente os requisitos de habilitação e que nossa proposta está em conformidade com as exigências do instrumento convocatório (edital).					
Declaramos, ainda, que estamos enquadradas no Regime de tributação de Microempresa e Empresa de Pequeno Porte, conforme estabelece o artigo 3º da Lei Complementar 123, de 14 de dezembro de 2006. (Somente na hipótese de o licitante ser Microempresa ou Empresa de Pequeno Porte (ME/EPP)).					
Data:02/08/2021					

Observação: por força da legislação vigente, é vedada a identificação do licitante.

ITEM 07

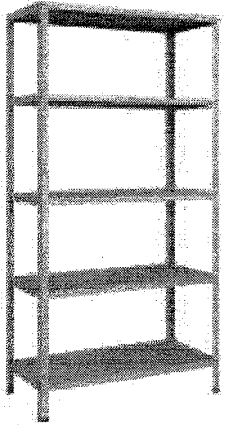

ESTANTE DE AÇO
05 PRATELEIRAS

ALTURA: 1800 mm
LARGURA: 920 mm
PROFUNDIDADE: 300mm

MODELO: EP5A
EP5AR



Prefeitura de
**VARGEM
GRANDE**
DE MÃOS BEMAS CONSTRUINDO O NOVO



Processo Administrativo nº 0101.05553.2021

Modalidade: Pregão Eletrônico – 043/2021-CPL/PMVG

Tipo: Menor Preço por Item

Objeto: Registro de Preços, do tipo menor preço, visando à Contratação de Empresa para Fornecimento de Materiais Permanentes destinados as Secretarias Municipais do Município de Vargem Grande/MA. Conforme Especificações do Termo de Referência, Anexo I deste Edital.

JUNTADA DE FICHA TÉCNICA: ITEM 08



Ficha Técnica Descritiva do Objeto

Número do edital: 043/2021

Órgão comprador: Prefeitura de Vargem Grande

Lote/Item	DESCRIÇÃO	QUANT	MARCA e MODELO	VAL UNIT.	VAL. TOTAL
8	MESA SECRETARIA COM 2 GAVETAS, MATERIAL MDF MEDINDO 1,20 X 61 X 75 CM NO MINIMO COM PERNAS DE METAL COM PINTURA EPOXI TAMPO EM MADEIRA COM REVESTIMENTO NA COR CINZA.	100	Marca própria	R\$ 550,00	R\$ 55.000,00

Prazo de validade da proposta (em dias, conforme estabelecido no edital): 60 dias

Preço para o lote único (em R\$): R\$ 55.000,00

Declaramos, para todos os fins de direito, que cumprimos plenamente os requisitos de habilitação e que nossa proposta está em conformidade com as exigências do instrumento convocatório (edital).

Declaramos, ainda, que estamos enquadradas no Regime de tributação de Microempresa e Empresa de Pequeno Porte, conforme estabelece o artigo 3º da Lei Complementar 123, de 14 de dezembro de 2006.

(Somente na hipótese de o licitante ser Microempresa ou Empresa de Pequeno Porte (ME/EPP)).

Data: 02/08/2021

ITEM 08

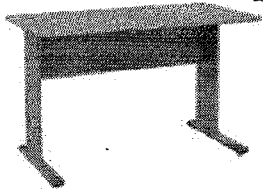

■ MESA AUXILIAR
SECRETÁRIA - GERÊNCIA

ALTURA: 740 mm
LARGURA: 920/1210/
1520 mm
PROFUNDIDADE: 615 mm

MODELO: MX90/
MX120/ MX150

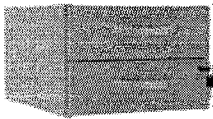

■ GAVETEIRO AÉREO
02 GAVETAS

ALTURA: 200 mm
LARGURA: 295 mm
PROFUNDIDADE: 375 mm

MODELO: MXG02



Prefeitura de
**VARGEM
GRANDE**
DE MÃOS DADAS CONSTRUINDO O NOVO

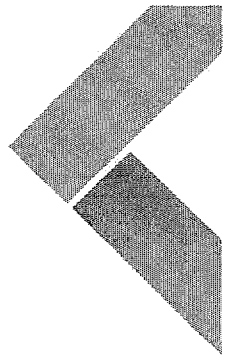

Processo Administrativo nº 0101.05553.2021

Modalidade: Pregão Eletrônico – 043/2021-CPL/PMVG

Tipo: Menor Preço por Item

Objeto: Registro de Preços, do tipo menor preço, visando à Contratação de Empresa para Fornecimento de Materiais Permanentes destinados as Secretarias Municipais do Município de Vargem Grande/MA. Conforme Especificações do Termo de Referência, Anexo I deste Edital.

JUNTADA DE FICHA TÉCNICA: ITEM 09



Ficha Técnica Descritiva do Objeto

Número do edital: 043/2021

Órgão comprador: Prefeitura de Vargem Grande

Lote/Item	DESCRIÇÃO	QUANT	MARCA e MODELO	VAL UNIT.	VAL. TOTAL
9	MESA PARA ESCRITÓRIO COM 3 GAVETAS COM CHAVE EM ATERIAL MDF DE NO MINIMO 25MM ESTRUTURA NA COR CINZA E PÉS EM FERRO COM PINTURA EPOXI NA COR CINZA DIMENSÕES 75X60X120	50	Marca própria	R\$ 620,00	R\$ 31.000,00

Prazo de validade da proposta (em dias, conforme estabelecido no edital): 60 dias

Preço para o lote único (em R\$): R\$ 31.000,00

Declaramos, para todos os fins de direito, que cumprimos plenamente os requisitos de habilitação e que nossa proposta está em conformidade com as exigências do instrumento convocatório (edital).

Declaramos, ainda, que estamos enquadradas no Regime de tributação de Microempresa e Empresa de Pequeno Porte, conforme estabelece o artigo 3º da Lei Complementar 123, de 14 de dezembro de 2006.

(Somente na hipótese de o licitante ser Microempresa ou Empresa de Pequeno Porte (ME/EPP)).

Data: 02/08/2021

ITEM 09

 MESA PÉ GAVETEIRO
03 GAVETAS

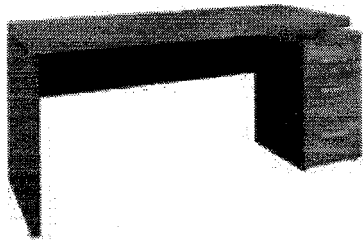

ALTURA: 750 mm
LARGURA: 1640 mm
PROFUNDIDADE: 600 mm

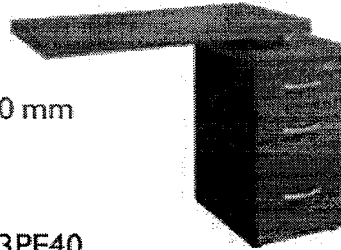

MODELO: MI640PG03PE40



Prefeitura de
**VARGEM
GRANDE**
DE BONS DIAS CONSTRUINDO O NOVO



Processo Administrativo nº 0101.05553.2021

Modalidade: Pregão Eletrônico – 043/2021-CPL/PMVG

Tipo: Menor Preço por Item

Objeto: Registro de Preços, do tipo menor preço, visando à Contratação de Empresa para Fornecimento de Materiais Permanentes destinados as Secretarias Municipais do Município de Vargem Grande/MA. Conforme Especificações do Termo de Referência, Anexo I deste Edital.

JUNTADA DE FICHA TÉCNICA: ITEM 10

PROPOSTA DE PREÇO REFERENTE PREGÃO ELETRÔNICO Nº 43/2021



Item	Descrição	Quant.	Unid.	Valor Unit.	Valor Total
10	BEBEDOURO DE COLUNA DE GARRAÇÃO BRANCO. 2 TORNEIRAS EMBUTIDAS. ACEITA GALÕES DE 10 OU 20 LITROS. Marca/Modelo: KARINA K 20	37	Unid.	R\$ 1.500,00	R\$ 55.500,00
13	FOGÃO INDUSTRIAL 4 BOCAS - EASY CLEAN NA MESA: ESMALTE ANTI - ADERENTE QUE FACILITA A LIMPEZA. TREMPES E QUEIMADORES FRONTAIS DUPLOS, COM CONTROLE INDIVIDUAL DAS CHAMAS MANIPULADORES DE CONTROLE DAS CHAMAS DE NYLON INJETADO COM TUBO CONDUTOR DE GÁS E REGISTRO EMBUTIDOS PAINEL E BANDEJA COLETORA EM CHAPA DE AÇO PINTADO. ESTRUTURAS EM CANTONEIRAS DE AÇO INJETOR DE GÁS HORIZONTAL QUE EVITA ENTUPIMENTO. PUXADOR DO FORNO DISTANCIADO EM PVC Marca/Modelo: Venancio Bravo	20	Unid.	R\$ 3.500,00	R\$ 70.000,00
19	FRIGOBAR CRC 12 CB COM GAVETA RETRÁTIL, 120 LITROS, GRADE RETRÁTIL, PORTA LATAS MODULARES P/ 8 LATINHAS, BANDEJA DE DEGELO APROVEITÁVEL QUE SERVE COMO COMPARTIMENTO EXTRA FRIO. Marca/Modelo: Consul CRC12	10	Unid.	R\$ 1.700,00	R\$ 17.000,00
39	BALANCA ELETRONICA DIGITAL/ CAPACIDADE 40KG Marca/Modelo: RAMUZA DP 50	10	Unid.	R\$ 1.500,00	R\$ 15.000,00
40	BALANCA ELETRONICA TIPO PLATAFORMA/ CAPACIDADE 300KG Marca/Modelo: Ramuza DP 300	10	Unid.	R\$ 2.500,00	R\$ 25.000,00

Validade da Proposta: 60 (sessenta) dias

Prazo de entrega: Conforme o edital

Local de entrega: Conforme o edital

Garantia dos Produtos: Conforme o edital

- Nos preços propostos estão inclusas todas as despesas incidentes sobre o objeto cotado, exceto a instalação e/ou montagem.

02 de Agosto de 2021



Ficha Técnica Descritiva do Objeto

Número do edital: 043/2021

Órgão comprador: Prefeitura de Vargem Grande

Lote/Item	DESCRIÇÃO	QUANT	MARCA e MODELO	VAL UNIT.	VAL. TOTAL
10	BEBEDOURO DE COLUNA DE GARRAFÃO BRANCO. 2 TORNEIRAS EMBUTIDAS. ACEITA GALÕES DE 10 OU 20 LITROS.	37	begel/master	R\$ 1.200,00	R\$ 44.400,00

Prazo de validade da proposta (em dias, conforme estabelecido no edital): 60 dias

Preço para o lote único (em R\$): R\$ 44.400,00

Declaramos, para todos os fins de direito, que cumprimos plenamente os requisitos de habilitação e que nossa proposta está em conformidade com as exigências do instrumento convocatório (edital).

Declaramos, ainda, que estamos enquadradas no Regime de tributação de Microempresa e Empresa de Pequeno Porte, conforme estabelece o artigo 3º da Lei Complementar 123, de 14 de dezembro de 2006.

(Somente na hipótese de o licitante ser Microempresa ou Empresa de Pequeno Porte (ME/EPP)).

Data: 02/08/2021



Prefeitura de
**VARGEM
GRANDE**
DE MÃOS DADAS CONSTRUINDO O NOVO

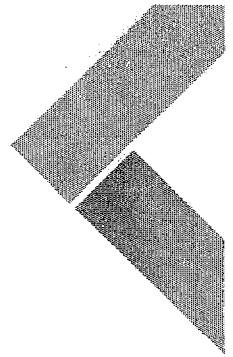

Processo Administrativo nº 0101.05553.2021

Modalidade: Pregão Eletrônico – 043/2021-CPL/PMVG

Tipo: Menor Preço por Item

Objeto: Registro de Preços, do tipo menor preço, visando à Contratação de Empresa para Fornecimento de Materiais Permanentes destinados as Secretarias Municipais do Município de Vargem Grande/MA. Conforme Especificações do Termo de Referência, Anexo I deste Edital.

JUNTADA DE FICHA TÉCNICA: ITEM 11



Ficha Técnica Descritiva do Objeto

Número do edital: 043/2021

Órgão comprador: Prefeitura de Vargem Grande

Lote/Item	DESCRIÇÃO	QUANT	MARCA e MODELO	VAL UNIT.	VAL. TOTAL
11	BEBEDOURO INDUSTRIAL COM CAPACIDADE PARA APROXIMADAMENTE 100 LITROS DE ÁGUA GELADA POR HORA, COM 03 TORNEIRAS DE PRESSÃO, DIMENSÕES: 1,50CM DE ALTURA, 1,01CM DE LARGURA E 0,85CM DE PROFUNDIDADE, COM BANDEJA APARADORA DE AÇO INOXIDÁVEL E DRENO PARA ESCOAMENTO DA ÁGUA, ENTRADA PARA 220 VOLTS.	12	modelomoveis/BB-03TB	R\$ 3.500,00	R\$ 42.000,00

Prazo de validade da proposta (em dias, conforme estabelecido no edital): 60 dias

Preço para o lote único (em R\$): R\$ 42.000,00

Declaramos, para todos os fins de direito, que cumprimos plenamente os requisitos de habilitação e que nossa proposta está em conformidade com as exigências do instrumento convocatório (edital).

Declaramos, ainda, que estamos enquadradas no Regime de tributação de Microempresa e Empresa de Pequeno Porte, conforme estabelece o artigo 3º da Lei Complementar 123, de 14 de dezembro de 2006.

(Somente na hipótese de o licitante ser Microempresa ou Empresa de Pequeno Porte (ME/EPP)).

Data: 02/08/2021



FICHA TECNICA DESCRITIVA DO OBJETO					
Numero do Edital PREGÃO ELETRÔNICO Nº PE-043/2021-CPL/PMVG					
Orgao comprador: PREFEITURA MUNICIPAL DE VARGEM GRANDE					
LOTE/ITEM	DESCRIÇÃO	QUANT	MARCA E MODELO	V. UNT	V.TOTAL
11	BEBEDOURO INDUSTRIAL COM CAPACIDADE PARA APROXIMADAMENTE 100 LITROS DE ÁGUA GELADA POR HORA, COM 03 TORNEIRAS DE PRESSÃO, DIMENSÕES: 1,50CM DE ALTURA, 1,01CM DE LARGURA E 0,85CM DE PROFUNDIDADE, COM BANDEJA APARADORA DE AÇO INOXIDÁVEL E DRENO PARA ESCOAMENTO DA ÁGUA, ENTRADA PARA 220 VOLTS.	12	SÓ AÇO	R\$ 2.747,86	R\$ 32.974,27
Prazo de validade da proposta (em dias, conforme estabelecido no edital): O prazo de validade da proposta não será inferior a 60 (sessenta) dias, a contar da data de sua apresentação.					
Preço para o lote único (em R\$):			R\$ 32.974,32		
trinta e dois mil, novecentos e setenta e quatro reais e vinte e sete centavos					
Declaramos, para todos os fins de direito, que cumprimos plenamente os requisitos de habilitação e que nossa proposta está em conformidade com as exigências do instrumento convocatório (edital).					
Declaramos, ainda, que estamos enquadradas no Regime de tributação de Microempresa e Empresa de Pequeno Porte, conforme estabelece o artigo 3º da Lei Complementar 123, de 14 de dezembro de 2006. (Somente na hipótese de o licitante ser Microempresa ou Empresa de Pequeno Porte (ME/EPP)).					
Data:02/08/2021					

Observação: por força da legislação vigente, é vedada a identificação do licitante.

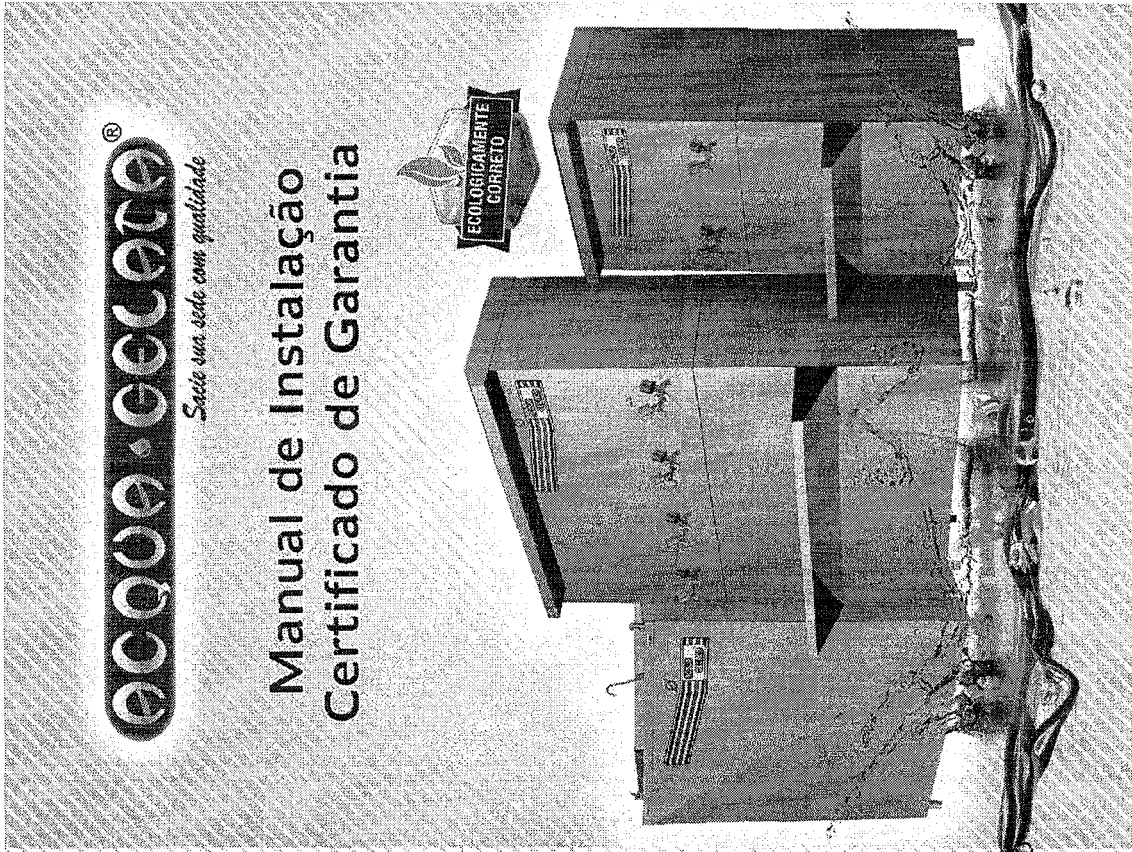

ACQUA GELATA[®]

Sacete sua sede com qualidade

Manual de Instalação Certificado de Garantia



INFORMAÇÕES DE USO

PAG 200 | PAG 100 | PAG 100 Instânti

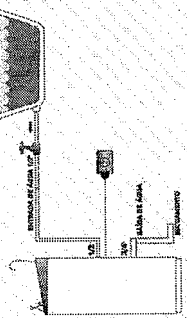

PAG 200 | PAG 150 | PAG 100 | PAG 80 | PAG 50

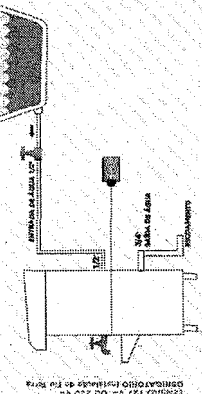

Nos modelos PAG 200, PAG 100 e PAG 100 Instânti para regular a pressão
nos modelos PAG 150, PAG 100 e PAG 80 para regular a pressão
C) Sonda: habilitar, ejetar e lavar.
C) Sonda: anti-sprinkler admitida o Jato.

Anote aqui os dados do seu equipamento.

Modelo:	Tensão Nominal:	127 V~	220 V~
Série:	Torneira:	Copo:	Jato:
Lote:		Natural:	

*MARCA REGISTRADA NOS DEVIDOS ÓRGÃOS FEDERAIS

44 3244-1266 SAC
sac@acquelata.com.br

PRODUZIDO NO BRASIL



ACQUA GELATA IND. E COM. DE REFRIGERAÇÃO LTDA. - CNPJ 72.469.471/0001-54

CONTATOS

FONE: 44 3244-1266
www.acquelata.com.br

Rua Marechal Castelo Branco, 430 | Parque Industrial
Bela Vista | CEP 87140-000 - Paçandu - PR

MANO1 - REV00

Parabéns, você acabou de adquirir um produto de qualidade!

Durante a garantia vigente, a empresa compromete-se a substituir ou consertar gratuitamente as peças defeituosas, após a verificação de condições de uso e possíveis defeitos de funcionamento.

Se o cordão da alimentação está danificado, ele deve ser substituído pelo fabricante ou agente autorizado ou pessoa qualificada a fim de evitar riscos.

Para melhor funcionamento do aparelho, instale-o em um local arejado, fora do alcance de raios solares ou qualquer outra ação do tempo. Não é conveniente embutir ou encostá-lo próximo à parede, pois isto ocasionará aquecimento, aconselhamos manter a distância de aproximadamente 20cm. Verificar atenciosamente a tensão da tomada elétrica, pois a queima dos componentes elétricos, devido à tensão incorreta anula a garantia. Caso haja necessidade de um transformador devido à oscilação de tensão é necessário um estabilizador com potência de 1000 Watts.

Quanto à regulagem do jato das torneiras, dependerá muito da pressão d'água que o aparelho for submetido. Recomendamos uma linha direta da rede abastecedora ou uma ligação de uma caixa alta.

Caso ocorra qualquer sinal de funcionamento incorreto, alerte-se para estas observações:

- Contato da tomada devidamente perfeito;
- Manter o condensador (Grade na parte frontal) sempre limpo.

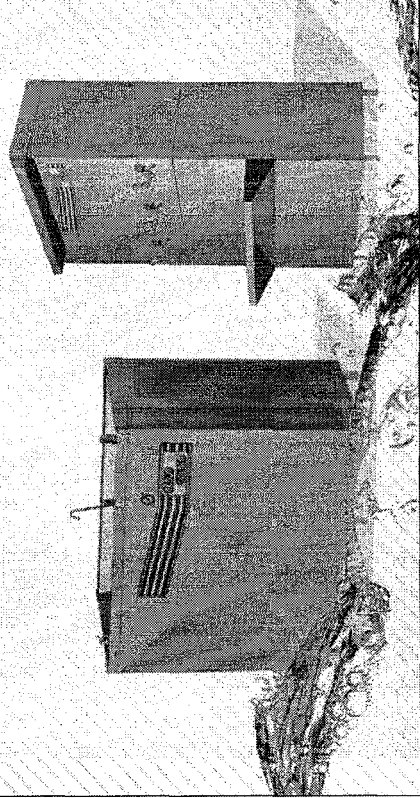

ALGUNS CUIDADOS PARA MANUTENÇÃO

Para a limpeza externa não utilize abrasivos, saponáceos ou detergentes causticos. Limpe somente com pano úmido e sabão neutro. Enxágue cuidadosamente.

Nos modelos PAG 200, PAG 100 e PAG 100 Infantil para regular a pressão das torneiras utiliza uma chave de fenda:

- ☉ Sentido horário diminui o jato.
- ☉ Sentido anti-horário aumenta o jato.

PAG 200 | PAG 100 | PAG 100 Infantil

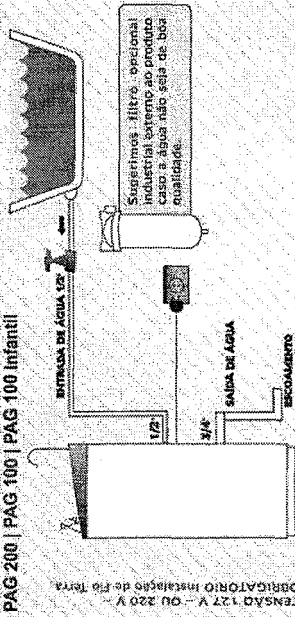

A água quente é recomendada para uso por aproximadamente 2 horas. Não usar extensões elétricas. O produto deve ser ligado em rede elétrica comum - observando sua tensão. Termodato com regulagem.

PRE 300E | PRE 200E | PRE 200 | PRE 100E | PRE 100 | PRE 50

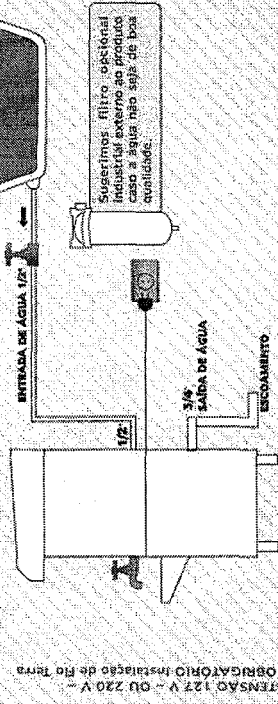

A água atinge a temperatura ideal em aproximadamente 2 horas. Não usar extensões elétricas. O produto deve ser ligado em rede elétrica comum - observando sua tensão. Termodato com regulagem.

INSTALAÇÃO DOS APARELHOS



Prefeitura de
**VARGEM
GRANDE**
DE MÃOS DADAS CONSTRUINDO O NOVO

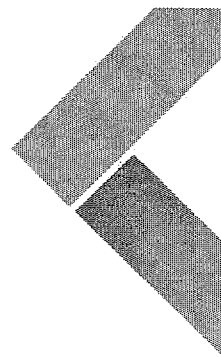

Processo Administrativo nº 0101.05553.2021

Modalidade: Pregão Eletrônico – 043/2021-CPL/PMVG

Tipo: Menor Preço por Item

Objeto: Registro de Preços, do tipo menor preço, visando à Contratação de Empresa para Fornecimento de Materiais Permanentes destinados as Secretarias Municipais do Município de Vargem Grande/MA. Conforme Especificações do Termo de Referência, Anexo I deste Edital.

JUNTADA DE FICHA TÉCNICA: ITEM 12



Ficha Técnica Descritiva do Objeto					
Número do edital: 043/2021					
Órgão comprador: Prefeitura de Vargem Grande					
Lote/Item	DESCRIÇÃO	QUANT	MARCA e MODELO	VAL UNIT.	VAL. TOTAL
12	BEBEDOURO INDUSTRIAL EM INOX 20L DE COLUMA COM 2 TORNEIRAS DE AGUA GELADA, 220V, A 1,25 CM X L 48 CM X P 58 CM. APARADOR BICA DE ÁGUA EM CHAPA DE AÇO INOX COM DRENO PARA SAÍDA REVESTIMENTO EXTERNO EM AÇO INOX, SERPENTINA INTERNA PARA RESFRIAMENTO DA ÁGUA NO RESERVATÓRIO EM AÇO INOX 304, PRÓPRIA PARA CONTATO COM ÁGUA. TOMADA COM TRÊS PINOS, CONF.NORMA BNT/NBR/6033 51.CERTIFICADO PELO INMETRO.	12	modelomoveis/BB-02 TP	R\$ 3.900,00	R\$ 46.800,00
Prazo de validade da proposta (em dias, conforme estabelecido no edital): 60 dias					
Preço para o lote único (em R\$): R\$ 46.800,00					
Declaramos, para todos os fins de direito, que cumprimos plenamente os requisitos de habilitação e que nossa proposta está em conformidade com as exigências do instrumento convocatório (edital).					



Declaramos, ainda, que estamos enquadradas no Regime de tributação de Microempresa e Empresa de Pequeno Porte, conforme estabelece o artigo 3º da Lei Complementar 123, de 14 de dezembro de 2006.

(Somente na hipótese de o licitante ser Microempresa ou Empresa de Pequeno Porte (ME/EPP)).

Data: 02/08/2021

Parabéns, você acabou de adquirir um produto de qualidade!

Durante a garantia vigente, a empresa compromete-se a substituir ou consertar gratuitamente as peças defeituosas, após a verificação de condições de uso e possíveis defeitos de funcionamento.

Se o cordão da alimentação está danificado, ele deve ser substituído pelo fabricante ou agente autorizado ou pessoa qualificada a fim de evitar riscos.

Para melhor funcionamento do aparelho, instale-o em um local arejado, fora do alcance de raios solares ou qualquer outra ação do tempo. Não é conveniente embutir ou encostá-lo próximo à parede, pois isto ocasionará aquecimento; aconselhamos manter a distância de aproximadamente 20cm. Verificar atenciosamente a tensão da tomada elétrica, pois a queima dos componentes elétricos, devido à tensão incorreta anula a garantia. Caso haja necessidade de um transformador devido à oscilação de tensão é necessário um estabilizador com potência de 1000 Watts.

Quanto à regulação do jato das torneiras, dependerá muito da pressão d'água que o aparelho for submetido. Recomendamos uma linha direta da rede abastecedora ou uma ligação de uma caixa alta.

Caso ocorra qualquer sinal de funcionamento incorreto, alerte-se para estas observações:

- Contato da tomada devidamente perfeito;
- Manter o condensador (Grade na parte frontal) sempre limpo.

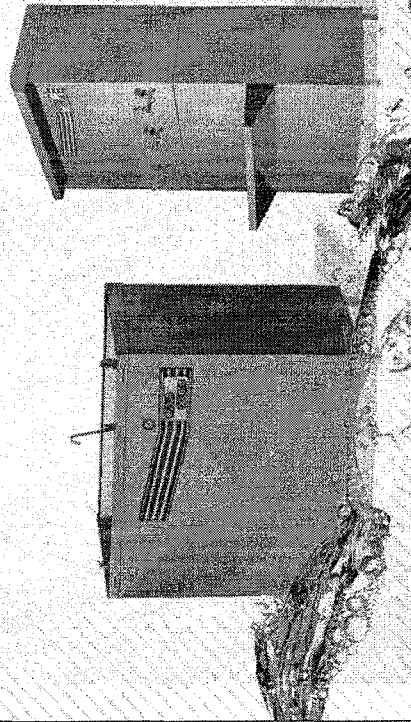

ALGUNS CUIDADOS PARA MANUTENÇÃO

Para a limpeza externa não utilize abrasivos, saponáceos ou detergentes cáusticos. Limpe somente com pano úmido e sabão neutro. Enxágue cuidadosamente.

Nos modelos PAG 200, PAG 100 e PAG 100 Infantil para regular a pressão das torneiras utiliza uma chave de fenda:

- Sentido horário diminui o jato.
- Sentido anti-horário aumenta o jato.

PAG 200 | PAG 100 | PAG 100 Infantil

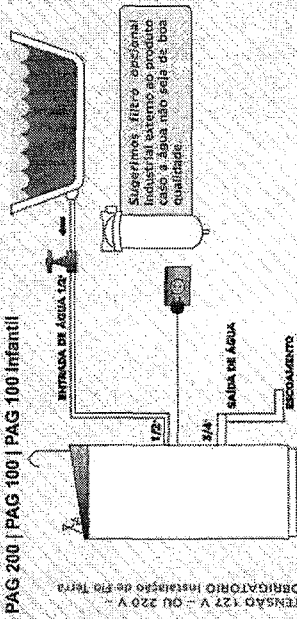

A água utilizada a temperatura ideal é aproximadamente 2 horas.
Não usar enchimento elétrico.
O produto deve ser ligado em rede elétrica segura, observando sua tensão.
Temperatura: 10°C a 30°C.

PRE 300E | PRE 200E | PRE 100E | PRE 100 | PRE 50

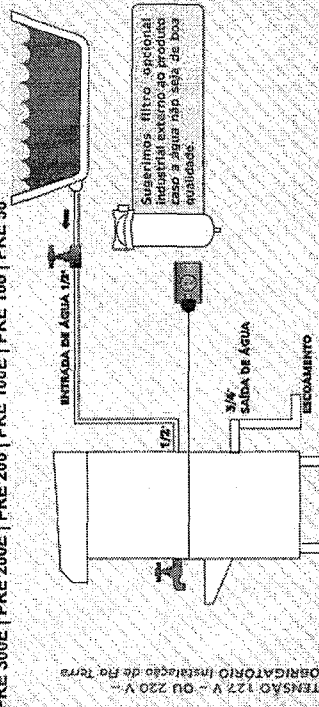

A água utilizada a temperatura ideal é aproximadamente 2 horas.
Não usar enchimento elétrico.
O produto deve ser ligado em rede elétrica segura, observando sua tensão.
Temperatura: 10°C a 30°C.

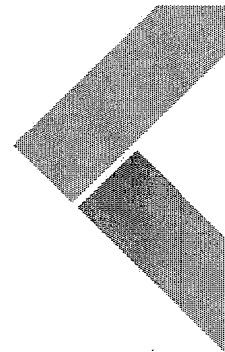

Processo Administrativo nº 0101.05553.2021

Modalidade: Pregão Eletrônico – 043/2021-CPL/PMVG

Tipo: Menor Preço por Item

Objeto: Registro de Preços, do tipo menor preço, visando à Contratação de Empresa para Fornecimento de Materiais Permanentes destinados as Secretarias Municipais do Município de Vargem Grande/MA. Conforme Especificações do Termo de Referência, Anexo I deste Edital.

JUNTADA DE FICHA TÉCNICA: ITEM 13



Ficha Técnica Descritiva do Objeto

Número do edital: 043/2021

Órgão comprador: Prefeitura de Vargem Grande

Lote/Item	DESCRIÇÃO	QUANT	MARCA e MODELO	VAL UNIT.	VAL. TOTAL
13	FOGÃO INDUSTRIAL 4 BOCAS – EASY CLEAN NA MESA: ESMALTE ANTI-ADERENTE QUE FACILITA A LIMPEZA. TREMPES E QUEIMADORES FRONTAIS DUPLOS, COM CONTROLE INDIVIDUAL DAS CHAMAS MANIPULADORES DE CONTROLE DAS CHAMAS DE NYLON INJETADO COM TUBO CONDUTOR DE GÁS E REGISTRO EMBUTIDOS PAINEL E BANDEJA COLETORA EM CHAPA DE AÇO PINTADO. ESTRUTURAS EM CANTONEIRAS DE AÇO INJETOR DE GÁS HORIZONTAL QUE EVITA ENTUPIMENTO. PUXADOR DO FORNO DISTANCIADO EM PVC.	20	modelomoveis/FIO4 BDSF	R\$ 2.500,00	R\$ 50.000,00

Prazo de validade da proposta (em dias, conforme estabelecido no edital): 60 dias



Preço para o lote único (em R\$): R\$ 50.000,00

Declaramos, para todos os fins de direito, que cumprimos plenamente os requisitos de habilitação e que nossa proposta está em conformidade com as exigências do instrumento convocatório (edital).

Declaramos, ainda, que estamos enquadradas no Regime de tributação de Microempresa e Empresa de Pequeno Porte, conforme estabelece o artigo 3º da Lei Complementar 123, de 14 de dezembro de 2006.

(Somente na hipótese de o licitante ser Microempresa ou Empresa de Pequeno Porte (ME/EPP)).

Data: 02/08/2021



ITEM 13

Fogão Industrial **Venâncio** 4 Bocas, Com Forno, Linha Bravo, Preto - **BR4BF**.

Aqui você encontra!

O Fogão Industrial Venâncio Bravo com Forno Preto - **BR4BF** suas grelhas confeccionadas em ferro fundido, trazendo mais resistência e durabilidade para o fogão. Possui queimadores de alto rendimento fabricados em ferro fundido e com o espalha chamas em cobre. Sua potência pode chegar até 3021 kcal/h com seus queimadores duplos!

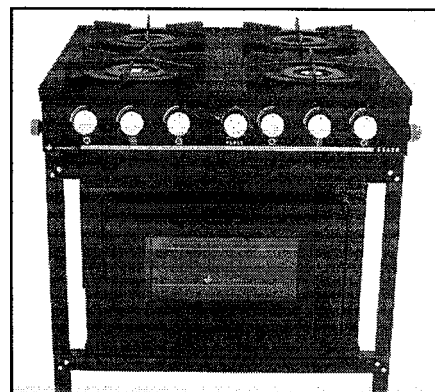

Especificações Técnicas

Marca	Venâncio
Referência / Modelo	BR4BF
Tipo	Industrial
Tipo de Pressão	Baixa Pressão
Bocas	4
Queimadores	- 2 Duplos - 2 Simples - Espalha chamas do queimador central em cobre (Queimadores de alto rendimento confeccionados em ferro fundido, podendo alcançar a potência de até 3.021kcal/h nos queimadores duplos)
Forno	- Porta com visor de vidro e equipada com mola para facilitar a vedação e reter o calor - Isolamento térmico em lã de rocha - Acabamento interno esmaltado à fogo - Acompanha 2 grelhas com limitador
Gás	GLP
Material	- Corpo super reforçado em aço carbono com acabamento em pintura a pó eletrostática com base fosfatizada - Espalha chamas do queimador central em cobre - Queimadores em ferro fundido
Cor	Preto
Recursos	- Mesa esmaltada à fogo com Easy Clean que facilita a limpeza - Dimensões Internas do Forno (LxAxP): 60x29x68 cm
Destaques	- Espalha chamas do queimador central em cobre - Acabamento interno do forno esmaltado à fogo
Na Embalagem	- 1 Fogão - 1 Manual de instruções
Dimensões (LxAxP)	80 x 78 x 80 cm
Peso	84 Kg
Garantia do Fornecedor	3 meses
AVISO	Imagem meramente ilustrativa, podendo conter alguma diferença em sua tonalidade. Os objetos que ambientam as fotos não acompanham o produto.



Prefeitura de
**VARGEM
GRANDE**
DE MÃOS DADAS CONSTRUINDO O NOVO

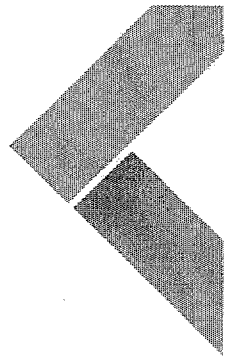

Processo Administrativo nº 0101.05553.2021

Modalidade: Pregão Eletrônico – 043/2021-CPL/PMVG

Tipo: Menor Preço por Item

Objeto: Registro de Preços, do tipo menor preço, visando à Contratação de Empresa para Fornecimento de Materiais Permanentes destinados as Secretarias Municipais do Município de Vargem Grande/MA. Conforme Especificações do Termo de Referência, Anexo I deste Edital.

JUNTADA DE FICHA TÉCNICA: ITEM 14

**Ficha Técnica Descritiva do Objeto**

Número do edital: 043/2021

Órgão comprador: Prefeitura de Vargem Grande

Lote/Item	DESCRIÇÃO	QUANT	MARCA e MODELO	VAL UNIT.	VAL. TOTAL
14	FOGÃO INDUSTRIAL 2 BOCAS COM FORNO ESMALTE ANTI-ADERENTE QUE FACILITA A LIMPEZA. TREPES E QUEIMADORES FRONTAIS DUPLOS, COM CONTROLE INDIVIDUAL DAS CHAMAS MANIPULADORES DE CONTROLE DAS CHAMAS DE NYLON INJETADO COM TUBO CONDUTOR DE GÁS E REGISTRO EMBUTIDOS PAINEL E BANDEJA COLETORA EM CHAPA DE AÇO PINTADO. ESTRUTURAS EM CANTONEIRAS DE AÇO INJETOR DE GÁS HORIZONTAL QUE EVITA ENTUPIAMENTO. PUXADOR DO FORNO DISTANCIADO EM PVC.	40	modelomoveis/FI02 BD CF	R\$ 1.200,00	R\$ 48.000,00

Prazo de validade da proposta (em dias, conforme estabelecido no edital): 60 dias

Preço para o lote único (em R\$):
R\$ 48.000,00



Declaramos, para todos os fins de direito, que cumprimos plenamente os requisitos de habilitação e que nossa proposta está em conformidade com as exigências do instrumento convocatório (edital).

Declaramos, ainda, que estamos enquadradas no Regime de tributação de Microempresa e Empresa de Pequeno Porte, conforme estabelece o artigo 3º da Lei Complementar 123, de 14 de dezembro de 2006.

(Somente na hipótese de o licitante ser Microempresa ou Empresa de Pequeno Porte (ME/EPP)).

Data: 02/08/2021



FICHA TECNICA DESCRITIVA DO OBJETO					
Numero do Edital PREGÃO ELETRÔNICO Nº PE-043/2021-CPL/PMVG					
Orgao comprador: PREFEITURA MUNICIPAL DE VARGEM GRANDE					
LOTE/ITEM	DESCRIÇÃO	QUANT	MARCA E MODELO	V. UNT	V.TOTAL
14	FOGÃO INDUSTRIAL 2 BOCAS COM FORNO ESMALTE ANTI - ADERENTE QUE FACILITA A LIMPEZA. TREMPES E QUEIMADORES FRONTAIS DUPLOS, COM CONTROLE INDIVIDUAL DAS CHAMAS MANIPULADORES DE CONTROLE DAS CHAMAS DE NYLON INJETADO COM TUBO CONDUTOR DE GÁS E REGISTRO EMBUTIDOS PAINEL E BANDEJA COLETORA EM CHAPA DE AÇO PINTADO. ESTRUTURAS EM CANTONEIRAS DE AÇO INJETOR DE GÁS HORIZONTAL QUE EVITA ENTUPIAMENTO. PUXADOR DO FORNO DISTANCIADO EM PVC.	40	SÓ AÇO	R\$ 1.413,57	R\$ 56.542,72
Prazo de validade da proposta (em dias, conforme estabelecido no edital): O prazo de validade da proposta não será inferior a 60 (sessenta) dias, a contar da data de sua apresentação.					
Preço para o lote único (em R\$):			R\$ 56.542,80		
cinquenta e seis mil, quinhentos e quarenta e dois reais e setenta e dois centavos					
Declaramos, para todos os fins de direito, que cumprimos plenamente os requisitos de habilitação e que nossa proposta está em conformidade com as exigências do instrumento convocatório (edital).					
Declaramos, ainda, que estamos enquadradas no Regime de tributação de Microempresa e Empresa de Pequeno Porte, conforme estabelece o artigo 3º da Lei Complementar 123, de 14 de dezembro de 2006. (Somente na hipótese de o licitante ser Microempresa ou Empresa de Pequeno Porte (ME/EPP)).					
Data:02/08/2021					

Observação: por força da legislação vigente, é vedada a identificação do licitante.

ITEM 14

Fogão Industrial Venâncio 2 Bocas, Linha Bravo, Preto - **BR2BF**, fácil manusear e resistente. Aqui você encontra! O Fogão Industrial Venâncio - **BR2BF** possui uma mesa esmaltada à fogo com Easy Clean, facilitando muito a limpeza. Seu corpo é confeccionado em aço carbono com um acabamento em pintura a pó eletrostática. Suas grelhas são resistentes, fabricadas em ferro fundido.

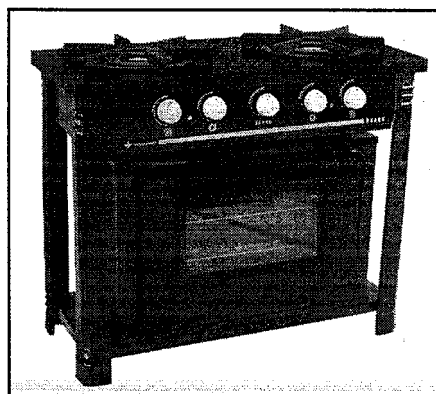
Especificações Técnicas

Marca	Venâncio
Referência / Modelo	BR2BF / Bravo
Tipo	Industrial
Tipo de Pressão	Baixa Pressão
Bocas	2
Queimadores	- 2 Duplos - Espalha chamas do queimador central em cobre (Queimadores de alto rendimento confeccionados em ferro fundido, podendo alcançar a potência de até 3.021kcal/h nos queimadores duplos)
Forno	- Porta com visor de vidro e equipada com mola para facilitar a vedação e reter o calor - Isolamento térmico em lã de rocha - Acabamento interno esmaltado à fogo - Acompanha 2 grelhas com limitador
Gás	GLP
Material	- Corpo super reforçado em aço carbono com acabamento em pintura a pó eletrostática com base fosforizada - Espalha chamas do queimador central em cobre - Queimadores em ferro fundido
Cor	Preto
Recursos	- Mesa esmaltada à fogo com Easy Clean que facilita a limpeza
Destaques	- Espalha chamas do queimador central em cobre - Acabamento interno do forno esmaltado à fogo
Na Embalagem	- 1 Fogão - 1 Manual de instruções
Dimensões (LxAxP)	83 x 70 x 40 cm
Peso	35 Kg
Garantia do Fornecedor	3 meses



Prefeitura de
**VARGEM
GRANDE**
DE MÃOS BOMAS CONSTRUINDO O NOVO



Processo Administrativo nº 0101.05553.2021

Modalidade: Pregão Eletrônico – 043/2021-CPL/PMVG

Tipo: Menor Preço por Item

Objeto: Registro de Preços, do tipo menor preço, visando à Contratação de Empresa para Fornecimento de Materiais Permanentes destinados as Secretarias Municipais do Município de Vargem Grande/MA. Conforme Especificações do Termo de Referência, Anexo I deste Edital.

JUNTADA DE FICHA TÉCNICA: ITEM 15



Ficha Técnica Descritiva do Objeto					
Número do edital: 043/2021					
Órgão comprador: Prefeitura de Vargem Grande					
Lote/Item	DESCRIÇÃO	QUANT	MARCA e MODELO	VAL UNIT.	VAL. TOTAL
15	FOGÃO 4 BOCAS. FORNO CONTA COM CAPACIDADE DE 46 LITROS, COM PUXADOR TUBULAR METÁLICO E ANATÔMICO	20	Clarice/Kromanox Delicato	R\$ 3.100,00	R\$ 62.000,00
Prazo de validade da proposta (em dias, conforme estabelecido no edital): 60 dias					
Preço para o lote único (em R\$): R\$ 62.000,00					
Declaramos, para todos os fins de direito, que cumprimos plenamente os requisitos de habilitação e que nossa proposta está em conformidade com as exigências do instrumento convocatório (edital).					
Declaramos, ainda, que estamos enquadradas no Regime de tributação de Microempresa e Empresa de Pequeno Porte, conforme estabelece o artigo 3º da Lei Complementar 123, de 14 de dezembro de 2006. (Somente na hipótese de o licitante ser Microempresa ou Empresa de Pequeno Porte (ME/EPP)).					
Data: 02/08/2021					

ITEM 15



Fogão Industrial Metalmaq 4 Bocas em Paralelo Grelhas 30x30cm **M18**. Aqui você encontra!

O Fogão Industrial Metalmaq - **M18** possui sua mesa confeccionada em um quadro monobloco com as bocas do fogão estampadas em somente uma chapa, evitando o uso de solda na fabricação e evitando o acúmulo de resíduos. Possui dois queimadores duplos com o consumo médio de 600gr/h e dois queimadores simples que consomem em média 300gr/h.

Especificações Técnicas

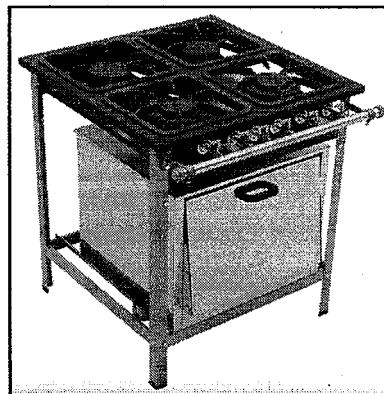

Marca	Metalmaq
Referência / Modelo	M18 / S2000
Tipo	Industrial
Tipo de Pressão	Baixa Pressão
Bocas	4
Queimadores	- 2 Simples - 2 Duplos (Queimadores fundidos em alta temperatura, atingindo alto padrão de dureza)
Forno	- Porta do forno confeccionada em aço inoxidável - Capacidade para 76 litros - Queimador com consumo de 300gr/h - Registro regulador de gás, confeccionado em latão duro niquelado e cromado - Medida externa de 56 x 51 x 44 cm - Medida interna de 48 x 47 x 34 cm
Gás	GLP
Material	- Forno confeccionado em aço inox 430 na frente e na porta. Fundo em aço carbono e restante em chapa galvanizada de 0,5 a 1,2mm - Porta do forno confeccionada em aço inoxidável - Registro regulador de gás, confeccionado em latão duro niquelado e cromado - Tubo distribuidor de gás, confeccionado em liga especial de durabilidade polido de 3/4" - Queimadores e grelhas fundidos em alta temperatura, atingindo alto padrão de dureza
Cor	Preto
Recursos	- Quadro monobloco com as bocas estampadas em uma só chapa, evitando solda e acúmulo de resíduos - Estrutura modulável, tendo compatibilidade com os outros modelos da linha - Estrutura totalmente desmontável, facilitando o transporte e armazenagem
Destques	- Podem ser equipados com fornos, 50x40 (usado em fogões em linha), 50x50 (usado em fogões em paralelo) - Fabricados em ferro com pintura eletrostática
Na Embalagem	- 1 Fogão - 1 Manual de instruções
Dimensões (LxAxP)	73 x 81 x 80 cm
Peso	50,5 Kg
Garantia do Fornecedor	3 meses

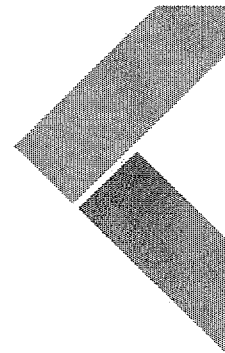

Processo Administrativo nº 0101.05553.2021

Modalidade: Pregão Eletrônico – 043/2021-CPL/PMVG

Tipo: Menor Preço por Item

Objeto: Registro de Preços, do tipo menor preço, visando à Contratação de Empresa para Fornecimento de Materiais Permanentes destinados as Secretarias Municipais do Município de Vargem Grande/MA. Conforme Especificações do Termo de Referência, Anexo I deste Edital.

JUNTADA DE FICHA TÉCNICA: ITEM 16



Ficha Técnica Descritiva do Objeto					
Número do edital: 043/2021					
Órgão comprador: Prefeitura de Vargem Grande					
Lote/Item	DESCRIÇÃO	QUANT	MARCA e MODELO	VAL UNIT.	VAL. TOTAL
16	FREEZER HORIZONTAL, CAPACIDADE 200 LITROS, COM 1 PORTA FUNÇÃO DE CONGELADOR E EXTRA FRIO, TAMPAS COM DOBRADIÇA BALANCEADA, GABINETE COM PINTURA ELETROSTÁTICA A A PÓ, COM ALTA RESISTÊNCIA À CORROSÃO.	17	Philco/H200L	R\$ 3.500,00	R\$ 59.500,00
Prazo de validade da proposta (em dias, conforme estabelecido no edital): 60 dias					
Preço para o lote único (em R\$): R\$ 59.500,00					
Declaramos, para todos os fins de direito, que cumprimos plenamente os requisitos de habilitação e que nossa proposta está em conformidade com as exigências do instrumento convocatório (edital).					
Declaramos, ainda, que estamos enquadradas no Regime de tributação de Microempresa e Empresa de Pequeno Porte, conforme estabelece o artigo 3º da Lei Complementar 123, de 14 de dezembro de 2006. (Somente na hipótese de o licitante ser Microempresa ou Empresa de Pequeno Porte (ME/EPP).					
Data: 02/08/2021					



FREEZER H200L

Mais espaço, mais versátil:
Freezer é refrigerador.

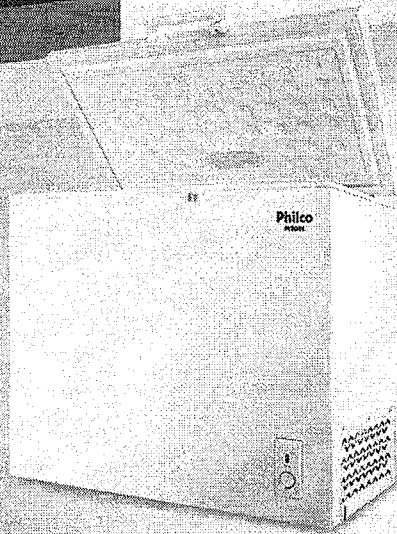
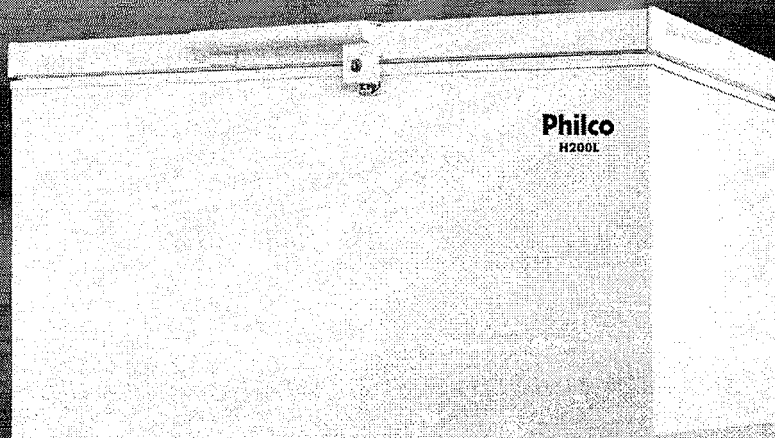

55 cm

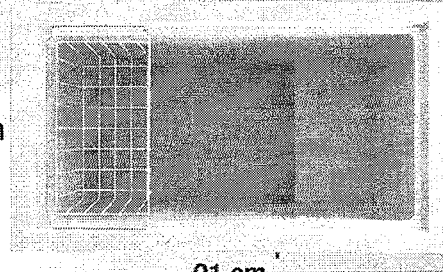

91 cm

Dupla
Função



Congelador



Refrigerador



LIVRE DE CFC

ECOLOGICAMENTE CORRETO,
NÃO AGRIDE O MEIO AMBIENTE



CLASSIFICAÇÃO A

BAIXO CONSUMO DE ENERGIA

Philco

TEM OBRIGADO QUEM A PHILCO FAZ PRA VÓS.



Informações técnicas	Marca Referência Modelo	Philco H200L H200L
Tipo		Horizontal
Tipo de degelo		Manual
Quantidade de portas		1
Função		Freezer
Temperatura		ajustável através de controle localizado no painel frontal.
Cestos	Tipo Quantidade	Aramado 01.
Recursos	Sistema de refrigeração Dreno de gelo Iluminação interna Rodízios	Por Compressor: Sistema de refrigeração que opera com compressor hermético, proporcionando maior capacidade de refrigeração. sim Frontal/Manual. Não sim 02.
Voltagem		110 Volts
Cor		Branco
Chave de Segurança		Possibilita travar o freezer quando necessário.
Gás Refrigerante		R600a.
Corrente (A)		2,15
Capacidade	Armazenamento	200l
Não contém CFC – não agride a camada de ozônio		sim Ecologicamente correto.
Peso aproximado	Peso do produto Peso do produto com embalagem	32 kg. 35 kg.
Dimensões do produto	Largura Altura Profundidade	- Aberto: 90,5 cm - Fechado: 90,5 cm - Aberto: 131 cm - Fechado: 84,5 cm - Aberto: 54,5 cm - Fechado: 54,5 cm
Dimensões do produto com embalagem	Largura Altura Profundidade	93,4 cm. 87 cm. 57 cm.
Garantia	Prazo de garantia	01 ano (3 meses de garantia legal e mais 9 meses de garantia especial concedida pelo fabricante).
Conteúdo da embalagem		- 01 Freezer Industrial.

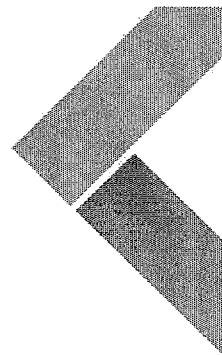

Processo Administrativo nº 0101.05553.2021

Modalidade: Pregão Eletrônico – 043/2021-CPL/PMVG

Tipo: Menor Preço por Item

Objeto: Registro de Preços, do tipo menor preço, visando à Contratação de Empresa para Fornecimento de Materiais Permanentes destinados as Secretarias Municipais do Município de Vargem Grande/MA. Conforme Especificações do Termo de Referência, Anexo I deste Edital.

JUNTADA DE FICHA TÉCNICA: ITEM 17



Ficha Técnica Descritiva do Objeto

Número do edital: 043/2021

Órgão comprador: Prefeitura de Vargem Grande

Lote/Item	DESCRIÇÃO	QUANT	MARCA e MODELO	VAL UNIT.	VAL. TOTAL
17	FREEZER HORIZONTAL, CAPACIDADE 500 LITROS, COM 2 PORTAS FUNÇÃO DE CONGELADOR E EXTRA FRIO, TAMPAS COM DOBRADIÇA BALANCEADA, GABINETE COM PINTURA ELETROSTÁTICA A A PÓ, COM ALTA RESISTÊNCIA À CORROSÃO.	7	metalfrio/DAR 550	R\$ 4.500,00	R\$ 31.500,00

Prazo de validade da proposta (em dias, conforme estabelecido no edital): 60 dias

Preço para o lote único (em R\$): R\$ 31.500,00

Declaramos, para todos os fins de direito, que cumprimos plenamente os requisitos de habilitação e que nossa proposta está em conformidade com as exigências do instrumento convocatório (edital).

Declaramos, ainda, que estamos enquadradas no Regime de tributação de Microempresa e Empresa de Pequeno Porte, conforme estabelece o artigo 3º da Lei Complementar 123, de 14 de dezembro de 2006.

(Somente na hipótese de o licitante ser Microempresa ou Empresa de Pequeno Porte (ME/EPP)).

Data: 02/08/2021

ITEM 17

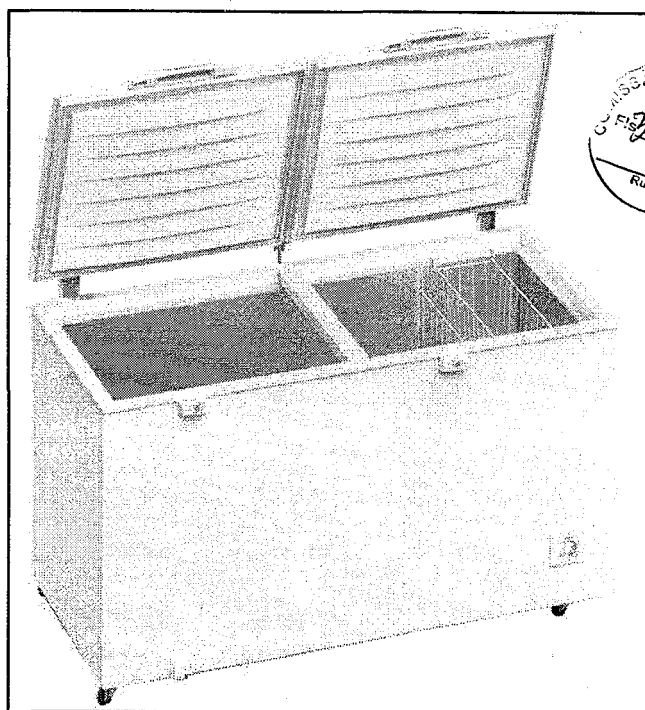
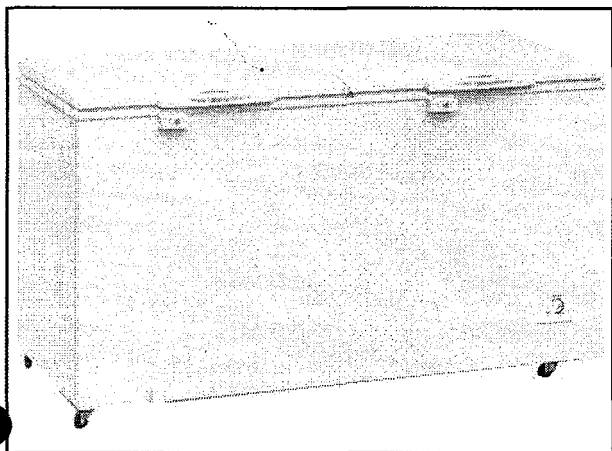
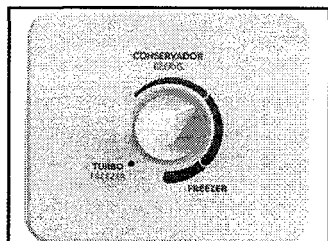

Informações do produto

Freezer Horizontal Electrolux 2 Tampas 513L - Dupla Ação H550

Você pode até achar que freezer é um tipo de eletrodoméstico útil apenas para quem tem comércio, mas não é bem assim. Ter um freezer em casa pode proporcionar uma série de benefícios para quem tem família grande ou, por qualquer motivo, precisa de bastante espaço para armazenar alimentos congelados. No freezer horizontal, você pode guardar grandes volumes que, muitas vezes, não cabem no congelador. E sabendo de como ele pode facilitar a sua vida a Electrolux, conta com o modelo H550. Ele é horizontal e possui degelo manual. Conta com duas portas e tem capacidade líquida total de 513 litros.

Informações técnicas	Marca Referência Modelo	Electrolux H550 110V H550
Tipo		Horizontal
Quantidade de portas ou tampas		2
Tipo de degelo		Manual
Capacidade líquida de armazenamento		513L
Capacidade bruta de armazenamento		521L
Função		Dupla Função: Controle de temperatura para versão freezer ou refrigerador
Temperatura		7°C a -18°C
Recursos		Dreno de Gelo Frontal
Eficiência energética		A
Voltagem		110 Volts

Consumo aproximado de energia 72,5 kWh/mês

Material Metal

Cor Branco

Certificações "A17704203/BC002777/003"

Peso aproximado
📦 Peso do produto 65,5kg
📦 Peso do produto com embalagem 67,5kg

Dimensões do produto
📏 Largura 157,3kg
📏 Altura 92kg
📏 Profundidade 78kg

Dimensões do produto com embalagem
📏 Largura 180kg
📏 Altura 98kg
📏 Profundidade 78,5kg

Garantia
Prazo de Garantia 01 ano (3 meses de garantia legal e mais 9 meses de garantia especial concedida pelo fabricante).

Conteúdo da embalagem - 1 Freezer - Chave para as tampas





Electrolux

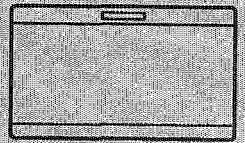

H330, H440, H550

FREEZER

MANUAL DE INSTRUÇÕES

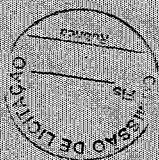

Manual do Usuário

Neste manual você encontra todas as informações para a sua segurança e o uso adequado de seu Freezer. Leia todas as instruções antes de utilizar o aparelho e guarde-as para futuras referências. Em caso de qualquer dúvida, ligue para o **Serviço de Atendimento ao Consumidor 3004 8778** (capitais e regiões metropolitanas) ou **0800 728 8778** (demais localidades).

Guarde a nota fiscal de compra. A garantia só é válida mediante sua apresentação no Serviço Autorizado Electrolux.

A etiqueta de identificação onde estão as informações do código, modelo, fabricante e outras, será utilizada pelo Serviço Autorizado Electrolux caso seu Freezer necessite reparo. Não retire-a do local onde está adesivada.

Consulte nosso site na Internet www.electrolux.com.br, nele você poderá encontrar informações sobre acessórios originais Electrolux, assim como informações de manuais e catálogos de toda a linha de produtos Electrolux.

Dicas Ambientais

O material da embalagem é reciclável. Procure selecionar plásticos, papel e papelão e enviar às companhias de reciclagem.



Este aparelho utiliza gases tanto para a espuma quanto para o sistema de refrigeração, em acordo

com o protocolo de Montreal.

Este equipamento não pode ser tratado como lixo doméstico, devendo ser entregue para descarte a um sistema de reciclagem de equipamentos elétricos e eletrônicos que atenda à legislação local.

Índice

1. Segurança.....	2
2. Instalação.....	4
3. Descrição do Freezer.....	6
4. Como Usar.....	7
5. Limpeza e Manutenção.....	8
6. Descongelamento.....	8
7. Solução de Problemas.....	9
8. Dicas e Conselhos.....	10
9. Informações Técnicas.....	11
10. Certificado de Garantia.....	12



1. Segurança

Este aparelho não se destina à utilização por pessoas (inclusive crianças) com capacidades físicas, sensoriais ou mentais reduzidas, ou por pessoas com falta de experiência e conhecimento, a menos que tenham recebido instruções referentes à utilização do aparelho ou estejam sob a supervisão de uma pessoa responsável pela sua segurança. As crianças devem ser vigiadas para assegurar que elas não estejam brincando com o aparelho.

Para Crianças

Evite acidentes. Após desembalar o Freezer, mantenha o material da embalagem fora do alcance de crianças.

Não permita que seu Freezer seja manuseado por crianças, mesmo estando desligado.

Caso seu Freezer contenha algum pacote de sílica gel ou argila Desi Pak® em seu interior, jogue-o fora e não permita que crianças brinquem com ele.

Para usuários e instaladores

IMPORTANTE

Jamais deixe velas ou incensos acesos sobre o freezer, sob risco de provocar incêndios.

Não armazene substâncias explosivas, tais como latas de aerossol com um propelente inflamável nesse aparelho.

Evite tocar nas paredes do compartimento freezer com as mãos úmidas ou molhadas, pois a baixa temperatura pode causar lesões na pele.

Não coloque recipientes com temperaturas acima de 80°C sobre seu freezer para não danificar a tampa.

Não use aparelhos elétricos dentro dos compartimentos de armazenamento de alimentos do aparelho, a menos que sejam do tipo recomendado pelo fabricante.

Não danifique o circuito de refrigeração.

Não use dispositivos mecânicos ou outros meios para acelerar o processo de descongelamento, além daqueles recomendados pelo fabricante.

Desligue o Freezer da tomada sempre que fizer limpeza ou manutenção.

Nunca desligue o Freezer da tomada puxando pelo cabo elétrico. Use o plugue.

Não prenda, torça ou amarre o cabo elétrico.

Não tente consertá-lo, caso ocorram danos chame o Serviço Autorizado Electrolux, a fim de evitar riscos.

Não armazene no Freezer medicamentos, produtos tóxicos ou químicos, pois podem contaminar os alimentos.

Não se apoie sobre a tampa. As dobradiças poderão desregular-se, prejudicando a vedação do Freezer e comprometendo seu desempenho.

1. Segurança



CUIDADO: Risco de fogo / material inflamável

NOTA: *Esse modelo usa gás refrigerante inflamável R600a em seu sistema selado de refrigeração.*

As seguintes recomendações devem ser observadas para sua segurança:

- *Este eletrodoméstico contém uma pequena quantidade de gás refrigerante R600a, que não é nocivo ao meio ambiente, mas é inflamável. Ele não agride a camada de ozônio, nem aumenta o efeito estufa;*
 - *Durante o transporte e instalação do aparelho, cuide para não provocar danos as peças (compressor, tubos do evaporador e condensador) do sistema de refrigeração;*
 - *Vazamentos de gás refrigerante no sistema de refrigeração (compressor, tubos do evaporador e condensador) podem entrar em combustão e podem provocar danos aos olhos;*
 - *No caso de vazamento de gás refrigerante, evitar a exposição do aparelho e o local onde o mesmo se encontra as chamas (fogo) e qualquer outro dispositivo que gere faísca. Permita a ventilação natural do ambiente onde está o eletrodoméstico por alguns minutos. Após desligue o aparelho da rede elétrica;*
 - *Em caso de dúvidas ligue para o Serviço de Atendimento ao Consumidor (3004-8778 Capitais e Regiões Metropolitanas ou 0800 728 8778 demais localidades);*
 - *O local para a instalação do seu eletrodoméstico deve possuir, pelo menos, 1 metro cúbico para cada 8 gramas de gás refrigerante contidos no aparelho. Consultar quantidade de gás refrigerante contido no aparelho no capítulo Informações Técnicas. Este valor também está indicado na etiqueta de identificação do aparelho.*
- Recomenda-se que uma pessoa do Serviço Autorizado (qualificada e com autorização) efetue o trabalho de manuseio de gás refrigerante de hidrocarboneto, que envolva remoção de algum componente do sistema de refrigeração (compressor, evaporador, condensador) ou do sistema elétrico e eletrônico (soquete lâmpada, interruptor, termostato, etc.). A atividade é considerada perigosa para a realização de terceiros sem*

qualificação técnica.

- *Este eletrodoméstico deve ser ligado a uma tomada aterrada;*
 - **AVISO:** *Mantenha as aberturas para ventilação do aparelho ou na estrutura de embutimento sem obstruções. Respeite as distâncias mínimas (ver item instalação) no local onde o eletrodoméstico será instalado;*
 - **AVISO:** *Não use dispositivos mecânicos ou outros meios para acelerar o processo de descongelamento além daqueles recomendados pelo fabricante;*
 - **AVISO:** *Não danifique o circuito de refrigeração (evaporador, compressor e condensador);*
 - **AVISO:** *Não use aparelhos elétricos dentro dos compartimentos de armazenamento de alimentos do aparelho, ao menos que sejam do tipo recomendado pelo fabricante;*
 - *Não armazene substâncias explosivas, tais como latas de aerossol com um propelente inflamável neste aparelho;*
 - *Não utilize objetos afiados e pontiagudos para retirar o gelo ou para separar alimentos congelados dentro do eletrodoméstico, pois podem causar danos ao evaporador e causar sérios danos ao eletrodoméstico;*
 - *Não use materiais do tipo "sprays" para efetuar ou acelerar o degelo, pois tais materiais podem conter substâncias nocivas que podem reagir e danificar as peças de plástico;*
 - *Não use dispositivos de limpeza a vapor para limpar. Vapor sob pressão pode provocar umidade em componentes elétricos, provocando um curto-circuito.*
- O meio ambiente e a segurança pessoal devem ser considerados quando do descarte do eletrodoméstico. Certifique-se que o eletrodoméstico seja transportado para um lugar apropriado para o descarte e a reciclagem segura. NÃO DEIXE o eletrodoméstico abandonado em aterros sanitários, ou terrenos baldios, pois a espuma utilizada no isolamento e o gás refrigerante contido neste eletrodoméstico são inflamáveis. Siga as instruções:*
- *Desligue o aparelho da rede elétrica.*
 - *Corte o cabo de alimentação no ponto em que ele sai do seu aparelho e destrua o plugue ou torne-o inutilizável para evitar mau uso e que não representem um perigo.*
 - *Remova as tampas, pois em caso de manuseio do eletrodoméstico por crianças, estas podem subir e entrar no interior dos gabinetes, correndo o risco de ficarem presas no interior do produto com risco de sufocamento.*

- *Certifique-se que o eletrodoméstico não apresenta qualquer perigo para as crianças enquanto está sendo armazenado temporariamente para a eliminação.*
- *Antes e durante o transporte para descarte, garanta que a tubulação do sistema de refrigeração não esteja danificada.*
- *Vazamento de gás refrigerante pode causar danos e risco de incêndio;*
- *Este eletrodoméstico contém isolamento de espuma de poliuretano formado por bolhas de gases inflamáveis. Evite qualquer ameaça à segurança seguindo os procedimentos de descarte apropriado indicado acima;*
- *Certifique-se que o eletrodoméstico seja descartado conforme as orientações e em local apropriado para os aparelhos que contenham refrigerantes de hidrocarboneto isobutano: fórmula/nome usual: R600a.*
- *Este aparelho é destinado a uso doméstico e aplicações similares, tais como:*
 - *cozinha de uso do grupo de funcionários em lojas, escritórios e outros ambientes de trabalho;*
 - *casas de fazenda e por clientes em hotéis, motéis e outros ambientes tipo residenciais;*
 - *ambientes de meia-pensão;*
 - *buffet e aplicações similares não destinados ao varejo e/ou uso comercial.*

⚠ ATENÇÃO

Ao posicionar o aparelho, certifique-se de que o cabo de alimentação não esteja preso ou danificado.

⚠ ATENÇÃO

Não posicione adaptadores de tomada de múltiplas entradas (exemplo: tipo T) ou fontes de alimentação portáteis atrás do aparelho.

2. Instalação

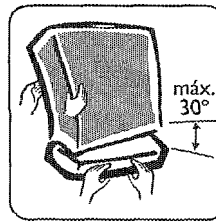

Retirar a Base da Embalagem

Com a ajuda de outra pessoa suspenda cuidadosamente o Freezer para remover a base. Antes de ligar o produto, segure o mesmo e desgrude a ex-

tremidade da fita que está colada na parte traseira do produto e puxe na direção horizontal, para retirar o calço de proteção do compressor. Descarte o calço corretamente.

Escolher o Local

Instale o seu Freezer em um local arejado, que não permita a incidência direta de raios solares e que esteja distante de fontes de calor (fogão, fornos, etc.) e produtos inflamáveis.

Não instale seu Freezer ao ar livre.

Instale seu Freezer em local apropriado garantindo a circulação de ar nas paredes laterais.

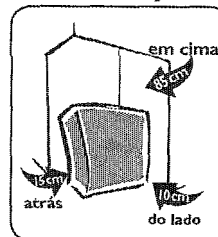

Para o posicionamento definitivo do Freezer, respeite as distâncias mínimas recomendadas:

- **Em cima: 85 cm**
- **Do lado: 10 cm**
- **Atrás: 15 cm**

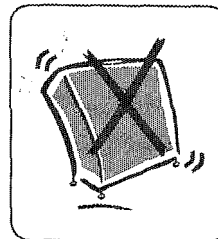

Nivelar

Caso o piso seja irregular, compense o desnível calçando os rodízios.

O nivelamento evita movimento de balanço, vibração e problemas ao seu Freezer.

⚠ ATENÇÃO

Não utilize pés diferentes dos originais.

Após o nivelamento, aguarde no mínimo 2 horas antes de ligar o seu Freezer, para evitar mau funcionamento do mesmo.

Sempre que movimentar seu Freezer será necessário repetir o processo de nivelamento.

Retire o calço do compressor antes de ligar o produto

1. Desgrude a extremidade da fita que esta colada na parte traseira do produto.

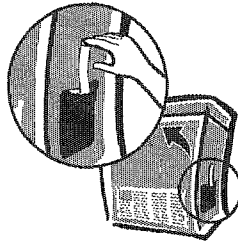

2. Segure o produto e puxe a fita na direção horizontal para retirar o calço de proteção do compressor.

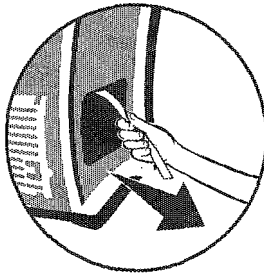

3. Descarte o calço corretamente. Agora o produto pode ser ligado na tomada.



Instalação Elétrica

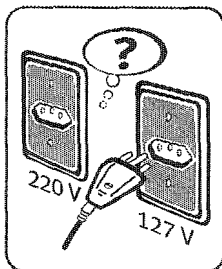

Antes de ligar o seu Freezer, verifique se a tensão da tomada onde será ligado é igual à indicada na etiqueta localizada próxima ao plugue (no cabo de alimentação elétrica), ou na etiqueta de identificação do Freezer.

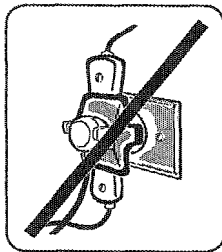

Tenha cuidado para que o Freezer não fique apoiado sobre o cabo elétrico. Ligue seu Freezer a uma tomada exclusiva, não utilize extensões ou conectores tipo T (benjamim). Este tipo de ligação pode causar acidentes com fogo e uma sobrecarga na rede elétrica prejudicando o desempenho do seu Freezer.

Para sua segurança, solicite a um electricista de sua confiança que verifique a condição da rede elétrica do local de instalação do Freezer, e para maiores informações entre em contato com o Serviço Autorizado Electrolux.

Os fios da tomada onde será ligado o seu Freezer devem ser de cobre e instalados de acordo com a NBR5410. Verifique se a variação máxima admissível da tensão no local de instalação, está conforme tabela abaixo. Caso a tensão de alimentação do aparelho esteja fora dos limites indicados na tabela Variação Admissível de Tensão, solicite à concessionária de energia a adequação dos níveis de tensão ou instale um regulador de tensão (estabilizador) com potência não inferior a 1500VA. Danos ao aparelho poderão ocorrer se houver, no local da instalação, variação de tensão fora dos limites especificados ou quedas frequentes no fornecimento de energia.

Variação Admissível de Tensão*		
Tensão (V)	Mínima (V)	Máxima (V)
127	117	133
220	202	231

Os níveis de tensão de alimentação com o qual este aparelho opera são estabelecidos nos "Procedimentos de Distribuição de energia Elétrica no Sistema Nacional (PRODIST)" da ANEEL (Agência Nacional de Energia Elétrica).

Informamos que o plugue do cabo de alimentação deste eletrodoméstico respeita o novo padrão estabelecido pela norma NBR 14136, da Associação Brasileira de Normas Técnicas – ABNT, e pela Portaria nº 02/2007, do Conmetro. Se o cabo de alimentação estiver danificado, este deve ser substituído pelo Serviço Autorizado Electrolux, a fim de evitar riscos.

Caso a tomada da sua residência ainda se encontre no padrão antigo, recomendamos que providencie a substituição e adequação da mesma ao novo padrão NBR14136, com um electricista de sua confiança.

Os benefícios do novo padrão de tomada são:

- Maior segurança contra risco de choque elétrico no momento da conexão do plugue na tomada;
- Melhoria na conexão entre o plugue e tomada, reduzindo possibilidade de mau contato elétrico;
- Diminuição das perdas de energia.

Lembramos, ainda, que para aproveitar o avanço e a segurança da nova padronização, é necessário o aterramento da tomada, conforme a norma de instalações elétricas NBR5410 da ABNT.

Em caso de dúvidas, consulte um profissional da área.

Fio Terra

Se o seu aparelho estiver equipado com plugue de 3 pinos, conecte-o a uma tomada adequada com aterramento. O pino de aterramento do plugue não pode ser cortado.

Para sua segurança solicite a um electricista que instale na sua residência o fio terra de acordo com a norma NBR 5410.

3. Descrição do Freezer



Peças

1. Puxadores
2. Contra-tampa
3. Tampa balanceada
4. Dobradiça
5. Cesto aramado
6. Grade fixa
7. Fechadura expulsora com chave de segurança
8. Dreno frontal
9. Rodízios
10. Botão do Termostato (Regulagem temperatura)
11. Condensador

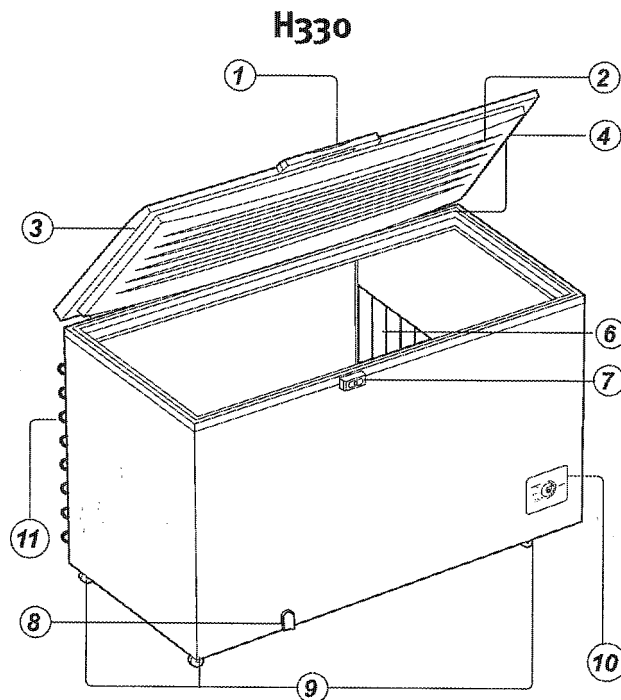

H440 / H550

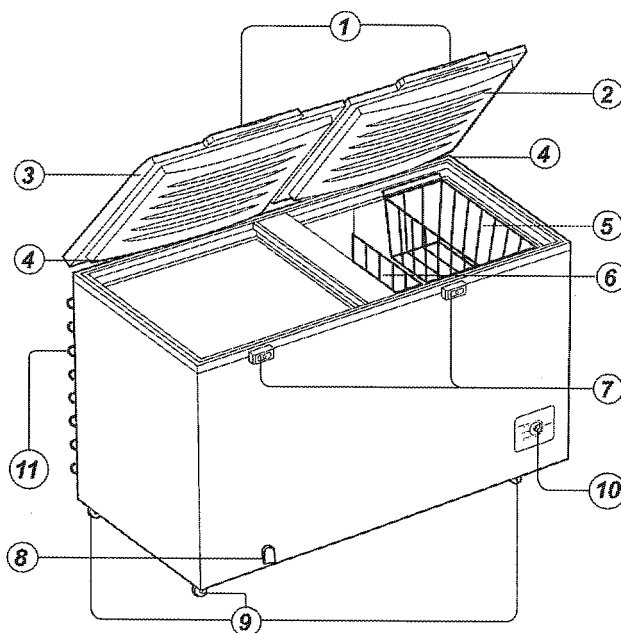

4. Como Usar

Como Ligar e Desligar seu Freezer

Para ligar o produto basta conectar o plugue à tomada e regular a temperatura desejada, conforme capítulo "Regular a temperatura".

Para desligar o produto desconecte o plugue da tomada. Caso o produto tenha sido retirado da tomada ou tenha tido o fornecimento de tensão interrompido, aguarde 10 minutos para religar o produto novamente.

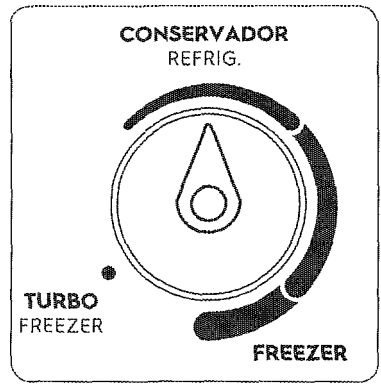

IMPORTANTE

Sempre que desligar o Freezer, aguarde 10 minutos antes de religá-lo.

Carregar / Abastecer

Estas instruções devem ser seguidas antes do primeiro abastecimento ou após o degelo total para limpeza do Freezer.

1. Conecte o plugue de seu Freezer na tomada.
2. Deixe-o funcionando por seis horas antes de armazenar qualquer alimento em seu interior.
3. Carregue de acordo com as orientações a seguir.
4. Após o carregamento, regule o termostato na posição mais indicada, seguindo as informações do item "Regular a Temperatura".

Para uso como Freezer

1. Se a carga a ser armazenada já estiver congelada, poderá ser colocada toda de uma vez. Porém, se a carga a ser armazenada for fresca, é importante que se respeite a capacidade de congelamento do aparelho, conforme indicado no item "Informações Técnicas", usando a regulagem de temperatura na posição TURBO FREEZER.
2. Coloque os alimentos a congelar em contato direto com as paredes internas.
3. Os alimentos frescos não devem ficar encostados aos que já estão congelados.

Modelo	Cap. (kg/24h)
H330	15
H440	18
H550	24

Esta tabela refere-se à capacidade de congelamento de alimentos frescos a cada 24 horas.

Para uso como Conservador

1. Evite colocar toda a carga de uma só vez. Abasteça por etapas, com intervalos de 4 horas.
2. Habitue-se a fazer a complementação da carga sempre remanejando-a, de modo que a nova carga fique no fundo e a já resfriada por cima.
3. Se o botão de regulagem de temperatura estiver nas posições "Freezer" ou "Turbo Freezer" é necessário realizar o degelo antes de mudar o botão para a posição "Conservador" a fim de evitar o derretimento do gelo interno causando excesso de água dentro do produto."

Regular a Temperatura

É o botão de regulagem de temperatura que define a condição de "dupla ação", ou seja, o Produto funcionará como um Conservador ou como um Freezer.

O acesso ao controle de temperatura pode ser feito girando o botão, localizado na frente do produto.

- Na posição "Conservador", o Produto funciona como conservador de alimentos. Dessa forma os alimentos não serão congelados, permanecendo a temperaturas positivas, próximas de 0°C. Esta faixa é indicada para resfriar bebidas, laticínios, etc.
- Na posição "Freezer", o Produto atinge temperaturas de congelamento e sua eficiência será influenciada pela temperatura ambiente, o número de vezes que se abre a tampa do Freezer e a quantidade de alimentos armazenados.
- Na posição "Turbo Freezer", o Freezer funcionará na potência máxima, o que acarretará maior consumo nesta faixa até que esteja satisfeita a condição de congelamento rápido. Pode ser utilizada para o congelamento de alimento frescos. A Função "Turbo Freezer" não sai automaticamente, portanto volte o botão de controle de temperatura para a condição de uso normal (freezer ou conservador) quando esta função não for mais necessária.

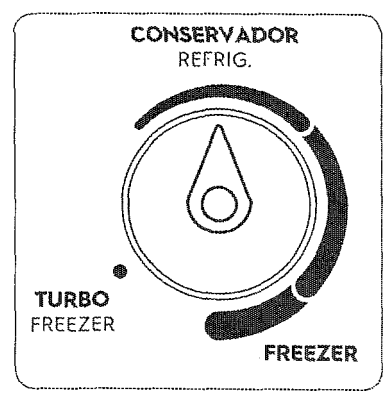

5. Limpeza e Manutenção

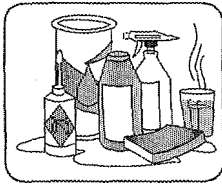

Jamais utilize agentes de limpeza como: álcool, querosene, gasolina, thinner, varsol, solventes, detergentes, ácidos, vinagre e produtos químicos ou abrasivos.

⚠️ ATENÇÃO

Não jogue água diretamente dentro ou fora do Freezer.

Parte Interna

Limpe o interior do Freezer e os acessórios com uma solução de água morna e bicarbonato de sódio (uma colher de sopa de bicarbonato para cada 1 litro de água). Seque-o cuidadosamente.

As peças plásticas não podem ser lavadas com água quente.

Borracha de Vedação da Tampa

A borracha de vedação da tampa deve ser limpa cuidadosamente com sabão neutro e água morna. Enxágue e seque, tomando cuidado para não danificar a borracha.

As borrachas de vedação não devem ser retiradas do produto.

Parte Externa

Para limpar facilmente a parte externa do seu Freezer utilize uma solução de água morna com sabão neutro e depois seque-o cuidadosamente. A cada seis meses efetue a limpeza do condensador na parte traseira do produto, utilizando um aspirador de pó ou um espanador. O pó acumulado impede o correto funcionamento do condensador, afetando o bom desempenho do produto, e acarretando um maior consumo de energia.

6. Descongelamento (degelo)

Degelo do Freezer

Proceda a operação de degelo sempre que a camada de gelo atingir 1 cm ou a espessura de uma caneta.

A formação de uma camada maior de gelo na parte superior é normal.

Degelo com Limpeza

1. Desligue o plugue da tomada.
2. Retire todos os alimentos e coloque-os em uma caixa térmica ou outro produto, mantendo-os o mais junto possível.
3. Retire a tampa do dreno interno e coloque um recipiente na saída externa para coletar a água.
4. Terminado o degelo, é recomendável lavar o aparelho internamente com uma solução de bicarbonato de sódio em água morna (uma colher de sopa de bicarbonato em 1 litro de água). Feito isso, enxugue cuidadosamente e recoloque a tampa do dreno.
5. Ligue o aparelho e recoloque os alimentos seguindo as recomendações anteriores.
6. Para limpeza externa, use apenas um pano úmido e sabão neutro.
7. Para prolongar a vida útil do seu aparelho, bem como deixá-lo com aspecto de novo, é recomendado que seja encerado regularmente (com cera para automóveis) em todas as superfícies metálicas externas, principalmente quando estiver instalado em regiões sujeitas à maresia.
8. A cada 6 meses, limpe o condensador na parte traseira do produto.
9. Se o piso no local de instalação for lavado regularmente, evite molhar a parte inferior do aparelho para prevenir contra a corrosão.
10. Se deseje retirar camadas de gelo das paredes, não utilize elementos cortantes ou pungentes - como facas e espátulas - pois eles podem danificar a superfície e o acabamento do produto.

7. Solução de Problemas



Assistência ao Consumidor

Caso o seu Freezer apresente algum problema de funcionamento, verifique as prováveis causas e correções.

Caso as correções sugeridas não sejam suficientes, chame o Serviço Autorizado Electrolux, que está à sua disposição.

Problemas	Prováveis Causas	Correções
Não funciona (Não liga)	O produto tenha sido retirado da tomada ou tenha tido o fornecimento de tensão interrompido.	Aguardar 10 minutos para religar o produto novamente.
	Plugue desligado da tomada.	Ligar o plugue a tomada.
	Tomada com mau contato.	Corrigir o defeito na tomada elétrica.
Não gela (Refrigeração insatisfatória)	Falta de energia elétrica ou disjuntor desligado.	Aguardar retorno da energia ou ligar o disjuntor.
	Excesso de gelo.	Proceder ao degelo conforme instruções.
	Carga mal distribuída.	Redistribuir melhor os volumes para evitar a má circulação do ar.
	Botão do termostato fora da posição recomendada.	Ver item "Regular a Temperatura" deste manual.
Ruídos anormais	Condensador sujo.	Efetuar limpeza conforme manual.
	Aparelho encostado na parede.	Desencostar da parede, deixando 15cm de folga.
Suor Interno/Externo (umidade excessiva)	Aparelho desnivelado.	Calçar os rodízios para nivelar o aparelho.
	Causado pela utilização de Alimentos desembalados e/ou recipientes com líquidos destampados ou ainda pela má vedação da borracha.	Embralar os alimentos corretamente. Tampar recipientes destampados. Trocar a borracha de vedação.
Elevada formação de gelo no produto.	Falta de degelo. Má vedação do produto.	Realizar o degelo. Trocar a borracha de vedação.
Formação irregular de gelo na parte superior do congelador.	Quando o produto for usado no modo conservador, as paredes do mesmo podem apresentar formação de gelo no topo e sudação na parte inferior.	Realizar degelo, evitar a inserção de alimentos quentes e abertos no freezer.
Excesso de água no interior do produto.	O botão de regulação passou das posições "Freezer" ou "Turbo Freezer" diretamente para "Conservador".	Realizar o degelo no produto antes de usar a opção "Conservador".

Suor na Superfície Externa

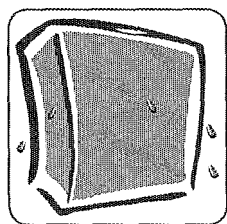

O freezer horizontal quando instalado em locais com umidade relativa do ar acima de 75% é normal que o Freezer apresente condensação externa (suor).

Ruídos Normais de Operação

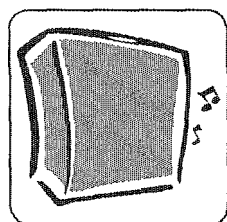

Ao ligar ou desligar, o seu Freezer pode apresentar um "estalo", que é perfeitamente normal. Trata-se do funcionamento do termostato (controle de temperatura).

Seu Freezer em funcionamento pode apresentar um "chiado", principalmente quando o mesmo estiver com a tampa aberta. Este ruído deve-se à expansão do fluido refrigerante dentro do evaporador.

O compressor pode gerar um "ruído". Isto é uma característica dos compressores modernos que funcionam em velocidades maiores que os modelos antigos, apresentando melhor desempenho e menor consumo de energia.

A contração e dilatação dos componentes internos, devida à variação de temperatura, pode gerar pequenos "estalos" em seu Freezer. Isto ocorre durante o funcionamento normal do Freezer e principalmente após o fechamento da tampa.

Aquecimento na Travessa Intermediária e Condensador

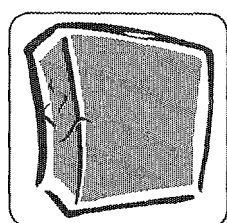

É normal que estas regiões apresentem temperaturas elevadas, pois nelas existem resistências e mecanismos utilizados para garantir a performance do produto.

8. Dicas e Conselhos

Evite o contato de qualquer tipo de óleo ou gordura com as partes plásticas do Freezer, pois pode causar danos as mesmas.

Não coloque garrafas de vidro, de plástico ou latas fechadas quando estiver funcionando como freezer, exceto se recomendado pelo fabricante na embalagem do produto.

Não sobrecarregar o cesto aramado (capacidade máxima: 30kg).

Como Economizar Energia

Mantenha a tampa de seu Freezer aberta apenas o tempo necessário.

Se a tampa não estiver devidamente fechada, aumentará o consumo de energia e poderá ocorrer formação excessiva de gelo.

Faça o degelo e procure regular a temperatura conforme informações contidas neste manual.

Nunca coloque alimentos quentes no Freezer.

Em caso de curta ausência (ex.: Feriados), mantenha o Freezer ligado.

Em caso de ausência prolongada (ex.: Férias), pretendendo desligar o Freezer, remova todos os alimentos e limpe-o deixando a tampa entreaberta para evitar mofo e odores desagradáveis. O fato do Freezer permanecer desligado não comprometerá seu funcionamento ao ser religado.

Caso falte energia elétrica por um período prolongado, procure abrir a tampa um mínimo de vezes enquanto o abastecimento não for restabelecido, para não comprometer a conservação dos alimentos.

Armazenamento de Alimentos

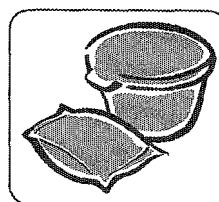

Congele somente alimentos frescos e de boa qualidade.

Ao congelar os alimentos, coloque-os em embalagens adequadas e não tóxicas.

Armazene os alimentos em pequenas porções. Isto, além de facilitar o congelamento, tornará possível a utilização integral de cada porção. O alimento descongelado não pode ser congelado novamente. Seque os recipientes antes de colocá-los no Freezer.

Caso você venha a armazenar produtos alimentícios ou líquidos que absorvam ou transmitam odores muito fortes com facilidade, guarde-os em recipientes com tampa ou embalados cuidadosamente.



9. Informações Técnicas

Modelo		H330	H440	H550
Capacidade (litros) (Norma IEC 62552/2007)		-	-	-
Volume (litros)	Armazenagem	314	400	513
	Bruto	320	407	521
Tempo máximo de conservação sem energia (horas)		30	30	30
Capacidade de congelamento a cada 24h (kg) (Norma IEC 62552/2007)		15	18	24
Degelo		Manual	Manual	Manual
Altura (mm)		920	920	920
Largura (mm)		1073	1323	1573
Profundidade (mm)		760	760	760
Massa líquida ± 2 (kg)		47,5	60	65,5
Tensão (V)		127 220	127 220	127 220
Frequência (Hz)		60	60	60
Gás refrigerante		R600a	R600a	R600a
Quantidade de gás refrigerante contida no produto ± 2 (g)		42	50	58
Consumo de energia kWh/mês (Norma IEC 62552/2007)		46,3	59,2	72,5

Obs.: Caso seja necessário, utilize um transformador com potência de 1500VA.

IMPORTANTE

Este aparelho é destinado a uso doméstico e aplicações similares, tais como:

- Cozinha de uso do grupo de funcionários em lojas, escritórios e outros ambientes de trabalho;
- Casas de fazenda e por clientes em hotéis, motéis e outros ambientes tipo residenciais;
- Ambientes de meia-pensão;
- Buffet e aplicações similares não destinadas ao varejo.

10. Certificado de Garantia



A fabricante Electrolux do Brasil S.A. concede garantia contra qualquer vício de fabricação aplicável nas seguintes condições:

1. O início da vigência da garantia ocorre na data de emissão da competente nota fiscal de venda ao consumidor correspondente ao produto a ser garantido com identificação, obrigatoriamente, de modelo e características de produto;

2. O prazo de vigência da garantia é de 12 (doze) meses contados a partir da data da emissão da nota fiscal preenchida conforme disposição do item "1" deste certificado e divididos da seguinte maneira:

- a) 3 (três) meses de garantia legal; e,
- b) 9 (nove) meses de garantia contratual.

3. A fabricante não concede qualquer forma e/ou tipo de garantia para produtos desacompanhados de nota fiscal de venda ao consumidor, ou produtos cuja nota fiscal esteja preenchida incorretamente (observar orientação do item "1" deste certificado);

Condições desta Garantia:

4. Qualquer defeito que for constatado neste produto deve ser imediatamente comunicado ao Serviço Autorizado Electrolux mais próximo de sua residência, cujo contato e endereço pode ser encontrado na relação que acompanha o produto, no site da fabricante (www.electrolux.com.br), ou, informado pelo Serviço de Atendimento ao Consumidor Electrolux.

5. Esta garantia abrange a substituição de peças que apresentem vícios constatados como de fabricação, além da mão de obra utilizada no respectivo reparo.

6. Vidros, peças plásticas (botões, gavetas, capa dos puxadores, tampas, prateleiras, porta laticínios, frisos, acabamentos, emblemas, etc.) e lâmpadas são garantidos contra vícios de fabricação apenas pelo prazo legal de 90 (noventa) dias, contados a partir da emissão da nota fiscal de compra do produto.

A Garantia perderá a Validade quando:

7. Houver remoção e/ou alteração do número de série ou da etiqueta de identificação do produto.

8. O produto for instalado ou utilizado em desacordo com o Manual de Instruções. Também não terão nenhum tipo de cobertura pelas garantias (legal e contratual), indenização e/ou ressarcimento, materiais ou alimentos armazenados no interior do produto utilizado para os fins citados.

9. O produto for ligado em tensão diferente a qual foi destinado.

10. O produto tiver recebido maus tratos, descuidos ou ainda sofrer alterações, modificações ou consertos feitos por pessoas ou entidades não credenciadas pela Electrolux do Brasil S.A.

11. O defeito for causado por acidente ou má utilização do produto pelo Consumidor.

A Garantia concedida pelo Fabricante não cobrirá:

12. Despesas com Instalação do produto.

13. O não funcionamento ou falhas decorrentes de problemas de fornecimento de energia elétrica e/ou falta de água no local onde o produto está instalado.

14 Despesas com transporte, peças, materiais e mão de obra para preparação do local onde será instalado o produto (ex. rede elétrica, conexões elétricas e hidráulicas, tomadas, esgoto, alvenaria, aterramento, etc.).

15. Chamadas relacionadas unicamente a orientação de uso constantes no Manual de Instruções ou no próprio produto serão passíveis de cobranças.

Outras disposições:

16. As despesas de deslocamento do Serviço Autorizado, para atendimento de produtos instalados fora do município de sua sede, obedecerão os seguintes critérios:

a) para situações existentes nos primeiros 90 (noventa) dias seguintes à data de emissão da nota fiscal de venda ao Consumidor, as despesas serão suportadas pela fabricante;

b) para situações existentes após o 91º (nonagésimo primeiro) dia seguinte à data da emissão da nota fiscal de venda ao Consumidor, as despesas serão suportadas única e exclusivamente pelo Consumidor.

17. As despesas decorrentes e consequentes de instalação de peças que não pertençam ao produto são de responsabilidade única e exclusiva do Consumidor.

18. A Electrolux declara que não há nenhuma outra pessoa física e/ou jurídica habilitada a fazer exceções ou assumir compromissos, em seu nome, referente ao presente certificado de garantia.

19. Este CERTIFICADO DE GARANTIA é válido apenas para produtos vendidos e utilizados no território brasileiro, sendo que qualquer dúvida sobre as disposições do mesmo devem ser esclarecidas pelo manual de instruções, pelo site da fabricante ou pelo Serviço de Atendimento ao Consumidor Electrolux.

20. Para sua comodidade, preserve o MANUAL DE INSTRUÇÕES, CERTIFICADO DE GARANTIA E A NOTA FISCAL DO PRODUTO. Quando necessário, consulte a nossa Rede Nacional de Serviços Autorizados e/ou o Serviço de Atendimento ao Consumidor.

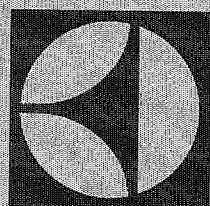

Cestos Organizadores

COMPRE AVULSO E GARANTA
O MELHOR APROVEITAMENTO
DO SEU FREEZER.

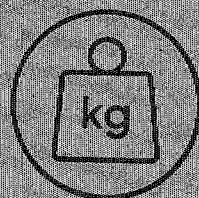

Suporta
até 30 kg

Adquira seu cesto aqui

loja.electrolux.com.br

Cód.: 41043810

MODELO
352

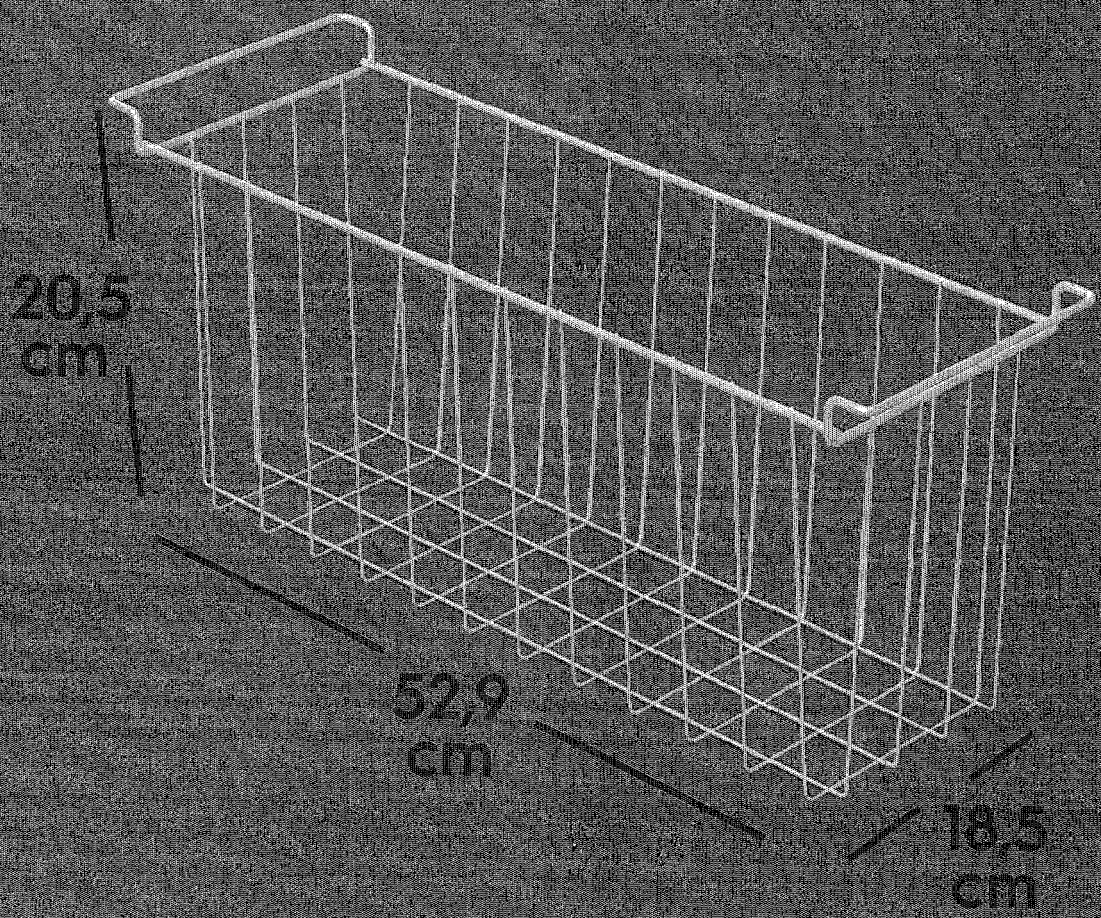

 **Electrolux**

www.electrolux.com.br



3004 8778 Capitais e Regiões Metropolitanas
0800 728 8778 Demais Regiões

Electrolux do Brasil S.A.
CNPJ 76.487.032/0001-25
R. Ministro Gabriel Passos, 360
Fone: 41 3371-7000
CEP 81520-900
Curitiba - PR - Brasil



A18069901/D
G0027103/004
Jul/20





Prefeitura de
**VARGEM
GRANDE**
DE MÃOS DADAS CONSTRUINDO O NOVO

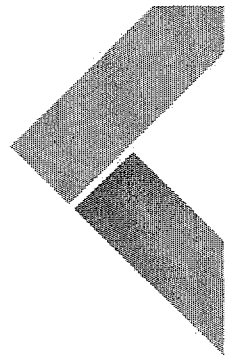

Processo Administrativo nº 0101.05553.2021

Modalidade: Pregão Eletrônico – 043/2021-CPL/PMVG

Tipo: Menor Preço por Item

Objeto: Registro de Preços, do tipo menor preço, visando à Contratação de Empresa para Fornecimento de Materiais Permanentes destinados as Secretarias Municipais do Município de Vargem Grande/MA. Conforme Especificações do Termo de Referência, Anexo I deste Edital.

JUNTADA DE FICHA TÉCNICA: ITEM 18



Ficha Técnica Descritiva do Objeto					
Número do edital: 043/2021					
Órgão comprador: Prefeitura de Vargem Grande					
Lote/Item	DESCRIÇÃO	QUANT	MARCA e MODELO	VAL UNIT.	VAL. TOTAL
18	GELADEIRA DEGELO SECO 300 LITROS BRANCA COM GAVETÃO HORTIFRUTI.	17	consul/CRB3 6AB	R\$ 2.500,00	R\$ 42.500,00
Prazo de validade da proposta (em dias, conforme estabelecido no edital): 60 dias					
Preço para o lote único (em R\$): R\$ 42.500,00					
Declaramos, para todos os fins de direito, que cumprimos plenamente os requisitos de habilitação e que nossa proposta está em conformidade com as exigências do instrumento convocatório (edital).					
Declaramos, ainda, que estamos enquadradas no Regime de tributação de Microempresa e Empresa de Pequeno Porte, conforme estabelece o artigo 3º da Lei Complementar 123, de 14 de dezembro de 2006. (Somente na hipótese de o licitante ser Microempresa ou Empresa de Pequeno Porte (ME/EPP)).					
Data: 02/08/2021					

ITEM 18

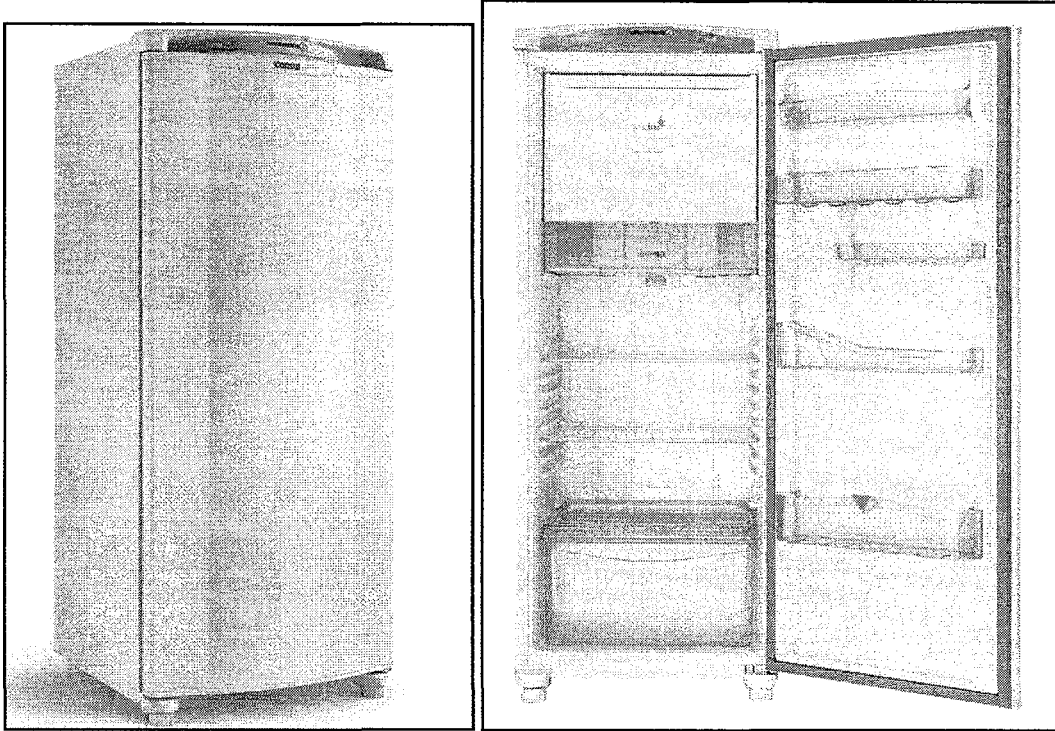

Facilite o seu dia a dia

A Geladeira Consul Facilite com 300 litros de capacidade é a primeira Frost Free de uma porta do mercado.

Pensada para você que quer facilitar o seu dia a dia, conta com um espaçoso congelador, compartimento extra-frio, gaveta multiuso e controle externo de temperatura.

Sistema Frost Free

Tirar tudo de dentro, passar horas descongelando a geladeira e molhar todo o chão da cozinha dá o maior trabalho, não é mesmo? Com o sistema Frost Free não existe formação de gelo nas paredes internas e nem molhadeira na hora de limpar. Demorou para você ter uma geladeira assim.

Congelador espaçoso

O congelador da Geladeira Consul tem 47 litros de capacidade e cabe o que você precisar. Como é Frost Free e não tem formação de gelo nas paredes, sobra muito mais espaço.

Controle de temperatura externo

Com ele você seleciona a temperatura ideal para a sua geladeira sem precisar abrir a porta, economizando energia e tempo.

Compartimento extra-frio

Localizado abaixo do congelador, é perfeito para guardar aqueles alimentos que precisam de uma refrigeração extra como queijos, frios e iogurtes. Bem pensado, né?



Especificações técnicas

Medidas, itens, especificações e informações sobre o produto

Medidas

Com Caixa



Largura
64,5cm



Altura
156,8cm



Profundidade
71,5cm

Itens

Display

Não Possui

Marca

Consul

Capacidade Total (L)

300

Tipo de Degelo

Frost Free

Porta ovos

Sim

Nº de Portas

1

Dispenser de água

Não

Capacidade Geladeira (L)

253

Porta latas

Sim

Display

Não Possui

Capacidade Freezer (L)

47

Recipiente para guardar gelo

Não

Pés niveladores

Sim

Controle de temperatura

Sim

Formato

1 porta

Trava de segurança

Não

Especificações

Eficiência Energética

A

Garantia do Fornecedor (mês)

12

Cor

Branco

Energia (Elétrica)

REFRIGERADOR

Fabricante

Whirlpool S.A.

Marca

CONSUL

Tipo de degelo

Automatico

Modelo/tensão (V)

CRB36 / 220

Mais eficiente

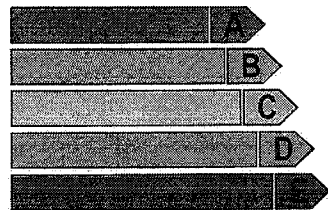

A

Menos eficiente

CONSUMO DE ENERGIA (kWh/mês)
(adotado no teste clima tropical)

35,5

Volumes: compartimento refrigerado (ℓ)
compartimento do congelador (ℓ)
total do refrigerador (ℓ)

253,0

47,0

300,0

Temperatura do congelador (°C)

* -6

Regulamento Especifico Para Uso da Etiqueta Nacional de Conservação de Energia
Lista de Refrigeradores e seus Assesmentados - RESPO1-REF

Instruções de instalação e recomendações de uso, leia o Manual
do aparelho



PROCEL

PROGRAMA NACIONAL DE
CONSERVAÇÃO DE ENERGIA ELÉTRICA



IMPORTANTE: A REMOÇÃO DESTA ETIQUETA ANTES DA VENDA ESTÁ EM DESACORDO COM O CÓDIGO DE DEFESA DO CONSUMIDOR



Prefeitura de
**VARGEM
GRANDE**
DE MÃOS BRABAS CONSTRUINDO O NOVO

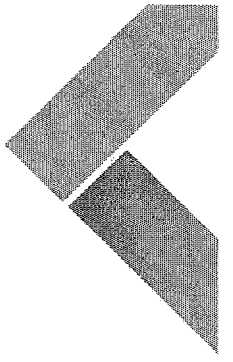

Processo Administrativo nº 0101.05553.2021

Modalidade: Pregão Eletrônico – 043/2021-CPL/PMVG

Tipo: Menor Preço por Item

Objeto: Registro de Preços, do tipo menor preço, visando à Contratação de Empresa para Fornecimento de Materiais Permanentes destinados as Secretarias Municipais do Município de Vargem Grande/MA. Conforme Especificações do Termo de Referência, Anexo I deste Edital.

JUNTADA DE FICHA TÉCNICA: ITEM 19



Ficha Técnica Descritiva do Objeto

Número do edital: 043/2021

Órgão comprador: Prefeitura de Vargem Grande

Lote/Item	DESCRIÇÃO	QUANT	MARCA e MODELO	VAL UNIT.	VAL. TOTAL
19	FRIGOBAR CRC 12 CB COM GAVETA RETRÁTIL, 120 LITROS, GRADE RETRÁTIL, PORTA LATAS MODULARES P/ 8 LATINHAS, BANDEJA DE DEGELO APROVEITÁVEL QUE SERVE COMO COMPARTIMENTO EXTRA FRIO.	10	Midea/MRC 12B	R\$ 2.200,00	R\$ 22.000,00

Prazo de validade da proposta (em dias, conforme estabelecido no edital): 60 dias

Preço para o lote único (em R\$): R\$ 22.000,00

Declaramos, para todos os fins de direito, que cumprimos plenamente os requisitos de habilitação e que nossa proposta está em conformidade com as exigências do instrumento convocatório (edital).

Declaramos, ainda, que estamos enquadradas no Regime de tributação de Microempresa e Empresa de Pequeno Porte, conforme estabelece o artigo 3º da Lei Complementar 123, de 14 de dezembro de 2006.

(Somente na hipótese de o licitante ser Microempresa ou Empresa de Pequeno Porte (ME/EPP)).

Data: 02/08/2021

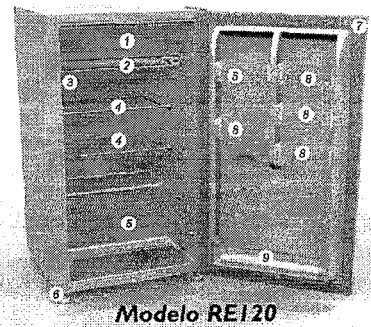
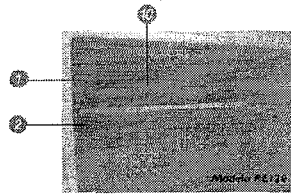

ITEM 19

Modelo RE120

Tipo de Degelo

Manual

Características Gerais

Compartimento Cold Drink: gela bebidas rapidamente, economizando tempo.

Compartimento Flex Box: facilita a abertura para colocar e retirar alimentos proporcionando mais espaço e melhor organização interna.

Tampa do compartimento Flex Box reversível para prateleira extra: proporciona mais espaço e melhor organização interna.

Certificado pelo Inmetro: Nível A de consumo de energia

Porta-latas com capacidade para 10 latas: espaço específico para armazenamento de latas de bebidas em geral.

Porta-latas reversíveis: podem ser utilizados como prateleiras na porta, armazenando qualquer tipo de embalagem, basta inverter o lado do encaixe.

Forma de gelo IceCover: faz e conserva gelo com mais higiene, mantendo-o isolado de eventuais impurezas.

Compartimento Extra Frio: melhor conservação dos alimentos e mais rapidez para gelá-los.

Controle de temperatura: regula a temperatura conforme necessidade. Economiza energia e preserva melhor os alimentos.

3 anos de garantia contra corrosão na porta e no gabinete: qualidade Zynclux, garantindo a resistência do produto.

Prateleira inferior da porta para garrafas: capacidade para garrafas de até 2.5L.

Pés niveladores frontais: fácil nivelamento do produto, facilitando a limpeza.

Prateleiras aramadas internas removíveis: melhor armazenamento dos alimentos e mais praticidade

Especificações Técnicas

Tensão/Voltagem	- 220V - 110V
Capacidade de armazenagem total (L)	122
Consumo de Energia	A (menos 25% de consumo)
Garantia	12 meses
Cor	Bronco
Eficiência Energética	A
Observações	1. Não nos responsabilizamos pela instalação/montagem deste produto. Para eventuais peças adicionais, bem como possíveis limitações à utilização de todas as funcionalidades, consulte o fabricante. 2. Foto meramente ilustrativa.
Largura	Até 50,9 cm
Profundidade	De 51 a 60,9 cm
Entrega do Produto	Não nos responsabilizamos pelo transporte por escadas/elevadores, guincho ou içamento deste produto.

Dimensões

Altura	88,00 cm
Largura	49,50 cm
Profundidade	54,00 cm
Peso	26,00 kg

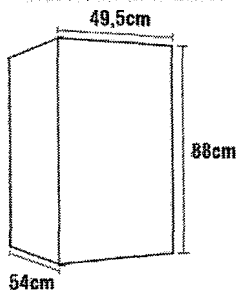

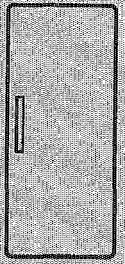

RE80, RE120

REFRIGERADOR

MANUAL DE INSTRUÇÕES

Manual do Usuário

Obrigado por escolher a Electrolux. Neste manual você encontra todas as informações para a sua segurança e o uso adequado de seu Refrigerador. Leia todas as instruções antes de utilizar o aparelho e guarde-as para futuras referências. Em caso de qualquer dúvida, ligue para o Serviço de Atendimento ao Consumidor (3004 8778 para capitais e regiões metropolitanas ou 0800 728 8778 para demais localidades).

ATENDIMENTO
AO CONSUMIDOR



Guarde a nota fiscal de compra. A garantia só é válida mediante sua apresentação no Serviço Autorizado Electrolux.

A etiqueta de identificação onde estão as informações do código, modelo, fabricante e outras, será utilizada pelo Serviço Autorizado Electrolux caso seu Refrigerador necessite reparo. Não retire-a do local onde está adesivada.

Consulte nosso site na Internet www.electrolux.com.br, nele você poderá encontrar informações sobre acessórios originais Electrolux, assim como informações de manuais e catálogos de toda a linha de produtos Electrolux.

Dicas Ambientais

O material da embalagem é reciclável. Procure selecionar plásticos, papel e papelão e enviar às companhias de reciclagem.



Este aparelho utiliza gases tanto para a espuma quanto para o sistema de refrigeração, em acordo com o protocolo de Montreal.

Este equipamento não pode ser tratado como lixo doméstico, devendo ser entregue para descarte a um sistema de reciclagem de equipamentos elétricos e eletrônicos que atenda à legislação local.

Índice

Segurança	02
Instalação	03
Descrição do Refrigerador	04
Como Usar	05
Limpeza e Manutenção	07
Descongelamento (Degelo)	07
Solução de Problemas	08
Dicas e Conselhos	09
Diagrama Elétrico	11
Informações Técnicas	12
Certificado de Garantia	14

1. Segurança

Este aparelho não se destina à utilização por pessoas (inclusive crianças) com capacidades físicas, sensoriais ou mentais reduzidas, ou por pessoas com falta de experiência e conhecimento, a menos que

tenham recebido instruções referentes à utilização do aparelho ou estejam sob a supervisão de uma pessoa responsável pela sua segurança. As crianças devem ser vigiadas para assegurar que elas não estejam brincando com o aparelho.

Este aparelho destina-se a uso doméstico, tais como:

- Áreas de cozinha em lojas, escritórios e outros ambientes de trabalho;
- Casas em fazenda, hotéis, motéis e outros tipos de ambientes residenciais;
- Ambientes do tipo albergues;
- Buffet e outras aplicações de não varejo.

Para Crianças

Evite acidentes. Após desembalar o refrigerador, mantenha o material da embalagem fora do alcance de crianças.

Não permita que seu refrigerador seja manuseado por crianças, mesmo estando desligado.

Caso seu refrigerador contenha algum pacote de sílica gel ou argila Desi Pak® em seu interior, jogue-o fora e não permita que crianças brinquem com ele.

Pacote de sílica gel ou argila Desi Pak®

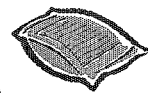

Para o Usuário / Instalador

IMPORTANTE

Desligue o Refrigerador da tomada sempre que fizer limpeza ou manutenção.

Nunca desligue o Refrigerador da tomada puxando pelo cabo elétrico. Use o plugue.

Não prenda, torça ou amarre o cabo elétrico. Se o cabo de alimentação estiver danificado, este deve ser substituído pelo Serviço Autorizado Electrolux, a fim de evitar riscos.

Não armazene no Refrigerador medicamentos, produtos tóxicos ou químicos, pois podem contaminar os alimentos.

Produtos em aerosol sob alta pressão, identificados pela palavra inflamável ou com o símbolo de uma pequena chama, não podem ser armazenados em nenhum refrigerador ou freezer sob o risco de explosão.

Não se apoie sobre as portas. As dobradiças poderão desregular-se, prejudicando a vedação do Refrigerador e comprometendo seu desempenho.

Transporte seu refrigerador na posição vertical (em pé). Não se recomenda o transporte na posição horizontal (deitado).

Não deposite recipientes com temperatura superior a 80°C em cima do seu Refrigerador, sob o risco de danificar o tampo superior do produto.

AVISO: *Não use dispositivos mecânicos ou outros meios para acelerar o processo de descongelamento, além daqueles recomendados pelo fabricante.*

AVISO: *Não use aparelhos elétricos dentro dos compartimentos de armazenamento de alimentos do aparelho, a menos que sejam do tipo recomendado pelo fabricante.*

AVISO: *Não danifique o circuito de refrigeração.*

⚠️ ATENÇÃO

Jamais deixe velas ou incensos acesos sobre o Refrigerador, sob risco de provocar incêndios.



2. Instalação

Reversão de Porta

Havendo a necessidade de reverter a porta, chame o Serviço Técnico Autorizado. A primeira reversão será realizada gratuitamente, pelo Serviço Autorizado, dentro do prazo de garantia.

Retirar a Base da Embalagem

Incline cuidadosamente o Refrigerador para um dos lados. Com a ajuda de outra pessoa quebre a base com as mãos. Incline o Refrigerador para o outro lado e retire o restante da base.

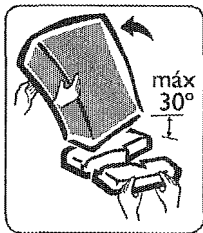

Escolher o Local

Instale o seu refrigerador em um local arejado que não permita a incidência direta de raios solares e que esteja distante de fontes de calor (fogão, fornos, etc.) e produtos inflamáveis.

Não instale seu refrigerador ao ar livre.

Para o posicionamento definitivo do refrigerador, respeite as distâncias mínimas recomendadas:

- Em cima: 10 cm
- Do lado: 3 cm
- Atrás: 3 cm

Verifique se o espaço deixado na frente do refrigerador é suficiente para permitir a abertura completa da porta.

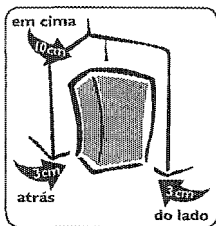

Nivelar

Nivele seu Refrigerador com a porta fechada.

Incline cuidadosamente o Refrigerador e gire os pés niveladores.

Verifique com um nível de bolha se o Refrigerador está nivelado e com os quatro pés firmemente apoiados no chão. Para facilitar o fechamento da porta do seu Refrigerador, deixe-o levemente inclinado para trás. O nivelamento evita movimento de balanço, vibração e problemas ao seu Refrigerador.

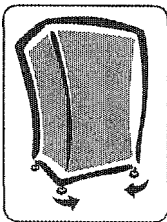

⚠️ ATENÇÃO

Não utilize pés diferentes dos originais. Aguarde no mínimo 2 horas antes de ligar o seu Refrigerador, para evitar mau funcionamento do mesmo.

Sempre que movimentar seu refrigerador será necessário repetir o processo de nivelamento.

Instalação Elétrica

Antes de ligar o seu Refrigerador, verifique se a tensão (voltagem) da tomada onde será ligado é igual à indicada na etiqueta localizada próxima ao plugue (no cabo de alimentação elétrica), ou na etiqueta de identificação do Refrigerador.

Tenha cuidado para que o Refrigerador não fique apoiado sobre o cabo elétrico. Ligue seu Refrigerador a uma tomada exclusiva, não utilize extensões ou conectores tipo T (benjamim). Este tipo de ligação pode causar acidentes com fogo e uma sobrecarga na rede elétrica prejudicando o desempenho do seu Refrigerador.

Para sua segurança, solicite a um electricista de sua confiança que verifique a condição da rede elétrica do local de instalação do Refrigerador, e para maiores informações entre em contato com o Serviço Autorizado Electrolux.

Os fios da tomada onde será ligado o seu Refrigerador devem ser de cobre e instalados de acordo com a NBR5410. Verifique se a variação máxima admissível da tensão no local de instalação, está conforme tabela abaixo. Caso a tensão no local de instalação esteja fora destes limites, adapte um regulador de tensão (estabilizador) não inferior a 1500 VA.

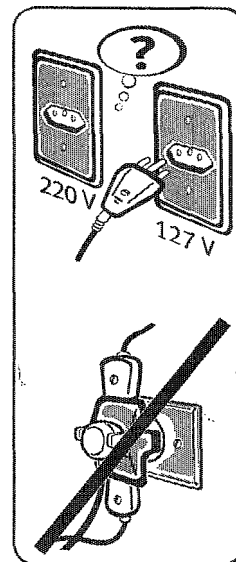

Varição Admissível de Tensão*

Tensão (V)	Mínima (V)	Máxima (V)
127	116	133
220	201	231

* Os níveis de tensão de alimentação com o qual este aparelho opera são estabelecidos nos "Procedimentos de Distribuição de Energia Elétrica no Sistema Elétrico Nacional (PRODIST)" da ANEEL (Agência Nacional de Energia Elétrica).

Informamos que o plugue do cabo de alimentação deste eletrodoméstico respeita o novo padrão estabelecido pela norma NBR 14136, da Associação Brasileira de Normas Técnicas – ABNT, e pela Portaria nº 02/2007, do Conmetro.

Assim, caso a tomada da sua residência ainda se encontre no padrão antigo, recomendamos que providencie a substituição e adequação da mesma ao novo padrão NBR14136, com um electricista de sua confiança.

Os benefícios do novo padrão de tomada são:

- Maior segurança contra risco de choque elétrico no momento da conexão do plugue na tomada;
- Melhoria na conexão entre o plugue e tomada, reduzindo possibilidade de mau contato elétrico;
- Diminuição das perdas de energia.

Lembramos, ainda, que para aproveitar o avanço e a segurança da nova padronização, é necessário o aterramento da tomada, conforme a norma de instalações elétricas NBR5410 da ABNT.

Em caso de dúvidas, consulte um profissional da área.

Fio Terra

Seu aparelho está equipado com plugue do cabo de alimentação de 3 pinos. O pino de aterramento não pode ser cortado.

Para sua segurança solicite a um electricista que instale na sua residência o fio terra de acordo com a norma NBR 5410.

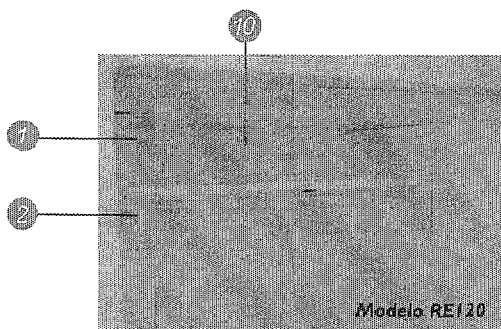

3. Descrição do Refrigerador

Peças

1. Compartimento extra frio
2. Compartimento cold drink (gaveta de degelo)
3. Controle de temperatura (termostato)
4. Prateleiras internas removíveis (somente modelo RE120)
5. Compartimento Flex Box
6. Pés niveladores frontais
7. Porta reversível (somente modelo RE80)
8. Prateleira porta latas
9. Prateleira removível para garrafas
10. Fôrma de gelo (somente modelo RE120)
11. Compressor

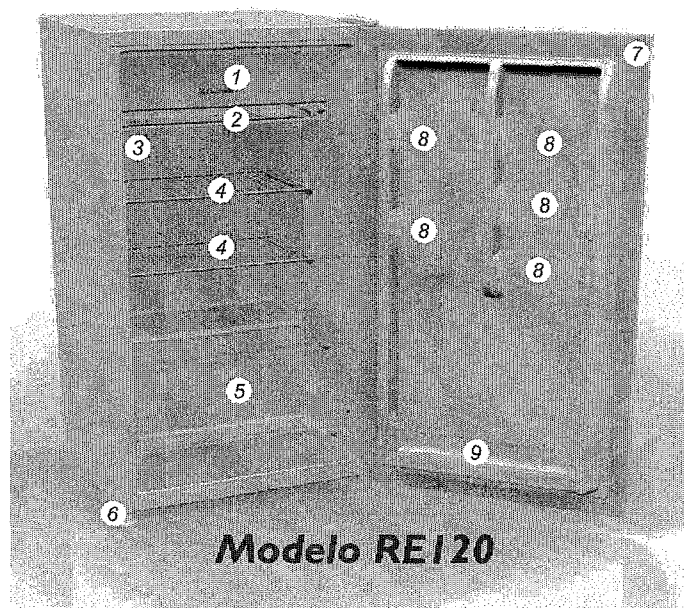
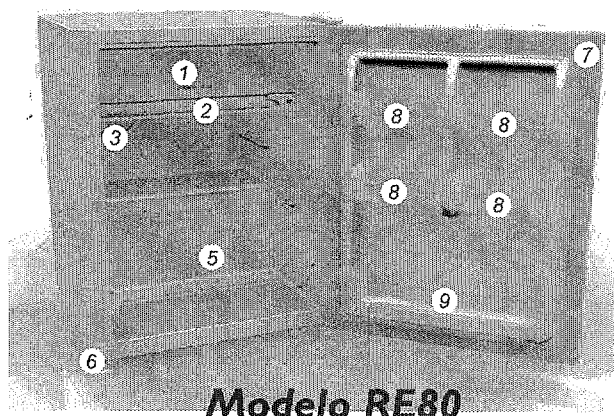



Cold drink

Este compartimento possui temperatura mais baixa que o resto do refrigerador. Serve para refrigerar bebidas (latas e garrafas) mais rapidamente, porém podem congelar se armazenadas por muito tempo.

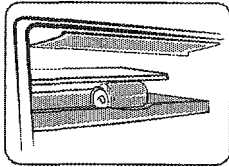

Gaveta de degelo

O compartimento tem função de aparador d'água durante o degelo.

Compartimento Flex Box

As prateleiras basculantes possibilitam maior flexibilidade na abertura do compartimento, permitindo abertura frontal e superior.

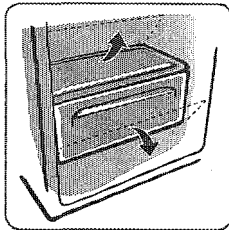

Prateleira porta-latas

Esta prateleira tem dupla função: além de ser usada como porta-latas, também poderá ser usada para colocar outras embalagens conforme figura ao lado.

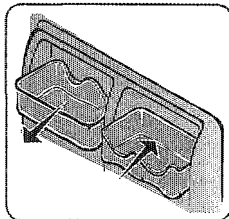

Fôrma de gelo (somente modelo RE120)

Seu refrigerador possui uma exclusiva e prática fôrma de gelo. Para correta utilização recomendamos:

- Encha-a com água até a marca indicativa.
- Coloque-a no compartimento extra frio com o formato das pedras de gelo para baixo, conforme figura 1.
- Após o congelamento, retire a fôrma do compartimento extra frio e pressione-a um pouco para as pedras de gelo soltarem-se. Caso queira, coloque água dentro da fôrma, pressione-a e despeje o conteúdo no copo ou jarra.
- Evite preencher se a fôrma não estiver vazia.

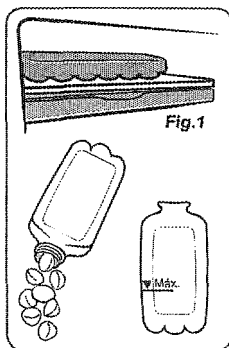

Reversão de Porta

Havendo a necessidade de reverter a porta, chame o Serviço Técnico Autorizado. A primeira reversão será realizada gratuitamente, pelo Serviço Autorizado, dentro do prazo de garantia.

4. Como Usar

Como Ligar e Desligar seu Refrigerador

Para ligar ou desligar o seu Refrigerador, basta conectar ou desconectar o plugue da tomada.

Carregar / Abastecer

IMPORTANTE

Sempre que desligar o Refrigerador, aguarde 10 minutos antes de religá-lo.

Estas instruções devem ser seguidas antes do primeiro abastecimento ou após o degelo total para limpeza do Refrigerador.

1. Conecte o plugue de seu Refrigerador na tomada e regule o controle da temperatura (termostato) na posição Frio Máximo.
2. Deixe-o funcionando por duas horas antes de armazenar qualquer alimento em seu interior para estabilizar a temperatura dentro do Refrigerador.
3. Inicie o carregamento pelas prateleiras, deixando a porta por último. É importante respeitar os limites máximos de cargas indicados abaixo.
4. Após o carregamento, regule o termostato na posição mais indicada, seguindo as informações do item "Tabela de Referência para Regulagem da Temperatura".

Limites Máximos de Carga

	RE80	RE120
Capacidade de Armazenamento	Peso (kg)	Peso (kg)
Compartimento Cold drink (gaveta de degelo)	4	4
Prateleira porta-latas	1	1
Prateleira garrafas	4	4
Compartimento Flex Box	4	4
Prateleira aramada (somente mod. RE120)	-	7,5

366
 Rubrica

Regular a Temperatura

A temperatura interna do Refrigerador depende da temperatura ambiente, da quantidade de alimentos armazenados e do número de vezes que a porta é aberta.

Procure sempre usar uma regulagem de temperatura adequada para cada situação, pois o não cumprimento destas instruções poderá acarretar frio excessivo (desperdício de energia) ou altas temperaturas (suor interno, perda de alimentos).

A faixa pontilhada do mínimo deverá ser utilizada somente em casos extremos, se houver congelamento de alimentos.

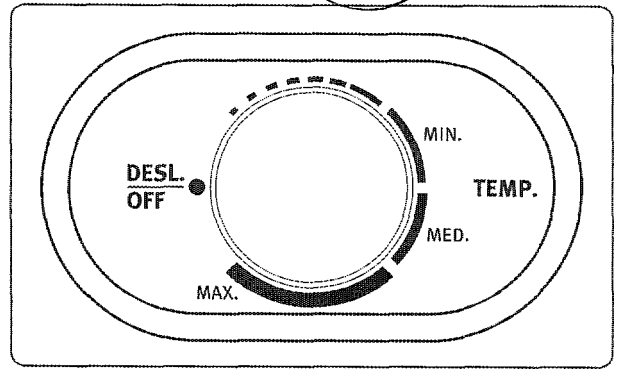

Recomenda-se ainda evitar abrir a porta com muita frequência.

Tabela de Referência para Regulagem da Temperatura

Posições	Funções	Condições de Uso do Refrigerador		
		Temp. Ambiente	Carga	Abertura da Porta
Mínimo	Frio Moderado	Menor 18°C	Baixa	Pouco Freqüente
Médio	Uso Normal	18°C a 28°C	Normal	Pouco Freqüente
Máximo	Frio Máximo	Acima 28°C	Alta	Pouco Freqüente
Desligado	Desligado	-	-	-

5. Limpeza e Manutenção

Não utilize espátulas metálicas, objetos pontiagudos, escovas e agentes de limpeza como: álcool, querosene, gasolina, água sanitária, thinner, solventes, varsol, ácidos, vinagres ou outros produtos químicos ou abrasivos não recomendados neste manual.

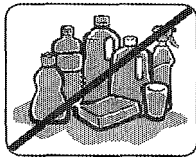

Desligue sempre o Refrigerador antes de realizar esta operação, tomando cuidado de não tocar no condensador e no compressor, pois os mesmos podem estar quentes.

⚠ ATENÇÃO

Não jogue água diretamente dentro ou fora do Refrigerador.

Parte Interna

Limpe o interior do Refrigerador e os acessórios com uma solução de água morna e bicarbonato de sódio (uma colher de sopa de bicarbonato para cada 1 litro de água). Seque-o cuidadosamente.

As peças plásticas não podem ser lavadas com água quente.

Parte Externa

Para limpar facilmente a parte externa do seu Refrigerador utilize uma solução de água morna com sabão neutro e depois seque-o cuidadosamente. Efetue de 6 em 6 meses uma limpeza na parte traseira do Refrigerador, utilizando um aspirador de pó ou um espanador. O pó acumulado afeta o bom desempenho do Refrigerador e acarreta num maior consumo de energia.

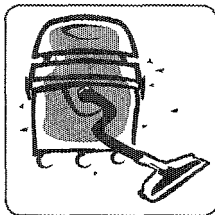

Borracha de Vedação da Porta

A borracha de vedação da porta deve ser limpa cuidadosamente com sabão neutro e água morna. Enxágue e seque, tomando cuidado para não danificar a borracha.

6. Descongelo

Proceda a operação de degelo sempre que a camada de gelo atingir 1 cm ou a espessura de uma caneta.

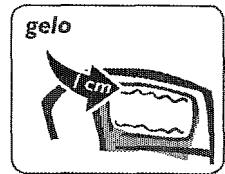

Degelo sem Limpeza

Utilize este procedimento quando for apenas degelar o Refrigerador, sem limpá-lo.

Recomendamos a realização do degelo com o Refrigerador ligado durante o período da noite. Mantenha a porta fechada o maior tempo possível e proceda da seguinte maneira:

1. Coloque o termostato na posição de degelo (Posição "Desl.").
2. Não desligue o plugue da tomada.
3. Retire os alimentos do compartimento extra frio e do compartimento Cold drink (gaveta de degelo).
4. Feche a porta do produto.
5. Após terminado o degelo, retire a água coletada na gaveta de degelo, enxugue o compartimento extra frio e regule o termostato na posição desejada.
6. Recoloque os alimentos.

Degelo com Limpeza

Utilize este procedimento para degelar e limpar o Refrigerador.

1. Retire o plugue da tomada.
2. Retire todos os alimentos do interior do Refrigerador, iniciando por aqueles armazenados na porta.
3. Retire todos os acessórios (prateleiras) do interior do Refrigerador mantendo, entretanto, a gaveta de degelo em seu devido local.

4. Para acelerar o processo de degelo, mantenha a porta aberta. Você poderá fazer uso de um ventilador colocado em frente ao Refrigerador na altura do compartimento refrigerador.

5. Depois de terminado o degelo, limpe o Refrigerador seguindo as instruções do item "Limpeza e Manutenção", ligue o plugue na tomada e deixe-o funcionar com o termostato regulado na posição máxima por duas horas. Após este período, retorne a regulagem à posição de uso seguindo as informações do item "Como Usar - Regular a Temperatura".

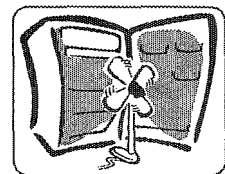

6. Carregue o Refrigerador. Inicie o carregamento pelas prateleiras internas, deixando a porta por último.



7. Solução de Problemas

Assistência ao Consumidor

Caso o seu Refrigerador apresente algum problema de funcionamento, verifique as prováveis causas e correções.

Caso as correções sugeridas não sejam suficientes, chame o Serviço Autorizado Electrolux, que está à sua disposição.

Prováveis Causas/Correções

Se o Refrigerador não Funciona (não Liga)	<ul style="list-style-type: none">• O plugue não está devidamente conectado na tomada elétrica.• O circuito elétrico (tomada, cabos, disjuntores) está em más condições.• Falta de energia elétrica ou disjuntor desligado.• Botão do termostato na posição desligado.	<ul style="list-style-type: none">• Verifique o plugue e a tomada em que o Refrigerador está ligado.• Verifique o circuito elétrico e se necessário, chame um electricista.• Aguardar retorno da energia elétrica, ligar o disjuntor ou verificar problemas na rede elétrica.• Girar o botão para posição de uso conforme "Tabela de Referência para Regulagem da Temperatura".
Ruído	<ul style="list-style-type: none">• Refrigerador encostado na parede.• Refrigerador desnivelado.	<ul style="list-style-type: none">• Desencostar da parede, deixando 15 cm de folga.• Ajustar os pés niveladores conforme instruções "Nivelar", deixando o refrigerador perfeitamente assentado no chão.
Não gela corretamente	<ul style="list-style-type: none">• Excesso de gelo no compartimento extra frio.• Prateleiras aramadas cobertas com toalhas ou excesso de vasilhas que impeçam a livre circulação do ar.• Controle do termostato em numeração muito baixa.• Botão do termostato na posição "DESL".	<ul style="list-style-type: none">• Realizar degelo conforme instruções.• Retirar as toalhas ou distribuir melhor as vasilhas para evitar a má circulação do ar.• Ajustar para numeração mais alta conforme orientação do manual.• Girar o controle para a graduação adequada.

Suor na Superfície Externa

Segundo a norma internacional ISO7371, os refrigeradores, freezers e combinados de uso doméstico não devem apresentar escorrimento de água na superfície externa, mas quando instalados em locais com umidade relativa do ar acima de 80% e temperatura ambiente maior que 32°C é normal que o Refrigerador apresente condensação externa (suor).

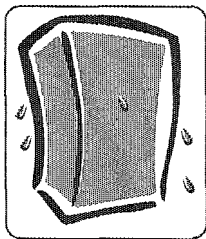

Vedação da Porta

Ao fechar a porta de seu Refrigerador, haverá formação de vácuo interno, dificultando a abertura, o que é normal devido a perfeita vedação, a qual contribui para a redução do consumo de energia. Portanto, não force a abertura. Aguarde de um a dois minutos antes de abrir novamente.

Ruídos Normais de Operação

Ao ligar ou desligar, o seu Refrigerador pode apresentar um "estalo", que é perfeitamente normal. Trata-se do funcionamento do termostato (controle de temperatura).

Seu Refrigerador em funcionamento pode apresentar um "chiado", principalmente quando o mesmo estiver com a porta aberta. Este ruído deve-se à expansão do fluido refrigerante dentro do compartimento extra frio.

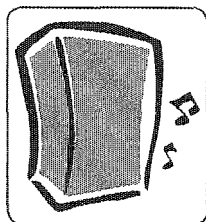

O compressor pode gerar um "ruído". Isto é uma característica dos compressores modernos que funcionam em velocidades maiores que os modelos antigos, apresentando melhor desempenho e menor consumo de energia.

A contração e dilatação dos componentes internos, devida à variação de temperatura, pode gerar pequenos "estalos" em seu Refrigerador. Isso ocorre durante o funcionamento normal do Refrigerador e principalmente após o fechamento da porta.

Aquecimento nas Laterais

É normal que esta região apresente temperatura elevada, pois nela circula o fluido refrigerante em alta temperatura.

8. Dicas e Conselhos

Evite o contato de qualquer tipo de óleo ou gordura com as partes plásticas do Refrigerador, pois pode causar danos às mesmas.

Não lubrifique a dobradiça da porta do seu Refrigerador em hipótese alguma para não causar danos às partes plásticas.

Caso você venha armazenar produtos alimentícios ou líquidos que absorvem ou transmitem odores muito fortes com facilidade, guarde os alimentos em recipientes com tampas ou embalados cuidadosamente.

Evite conservar alimentos que não estejam guardados em recipientes com tampas ou embalagens cuidadosamente lacradas. Assim se evita a transmissão de odores fortes para o gelo formado no compartimento extra frio e para a água degelada.

É importante que os alimentos sejam retirados do compartimento extra frio antes de efetuar o degelo para evitar mau cheiro na água do degelo e também para evitar a deterioração dos alimentos.

Como Economizar Energia

1. Em caso de falta de energia elétrica, procure não abrir a porta do Refrigerador. Isso garantirá que a temperatura interna seja mantida por um tempo maior.

2. Mantenha a porta do seu refrigerador aberta apenas o tempo necessário, se a porta não estiver devidamente fechada, aumentará o consumo de energia e poderá ocorrer a formação excessiva de gelo.

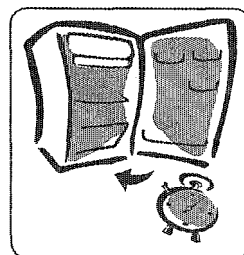

3. Não utilize toalhas ou plásticos para forrar as prateleiras de seu refrigerador e distribua bem os alimentos para facilitar a circulação de ar frio entre eles.

4. Nunca coloque alimentos quentes do Refrigerador.

5. Em caso de curta ausência (ex.: feriados) seu Refrigerador poderá ficar ligado, não esquecendo que pode haver falta de energia elétrica prolongada durante sua ausência.

6. Em caso de ausência prolongada (ex.: Férias), pretendendo desligar o Refrigerador, remova todos os alimentos e limpe-o deixando a porta entreaberta para evitar mofo e odores desagradáveis. O fato do Refrigerador permanecer desligado não comprometerá seu funcionamento ao ser religado.



Armazenamento de Alimentos

Para preservar as características dos alimentos ou líquidos mantenha-os em recipientes fechados.

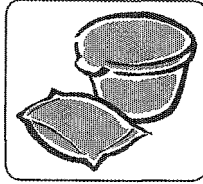

Para verduras, legumes e frutas coloque-os em sacos plásticos e armazene-os na gaveta de legumes e/ou bandeja de frutas.

Seque os recipientes antes de colocá-los no Refrigerador.

Caso você venha a armazenar produtos alimentícios ou líquidos que absorvam ou transmitam odores muito fortes com facilidade, guarde-os em recipientes com tampa ou embalados cuidadosamente.

Transporte

Caso necessite transportar seu Refrigerador em pequenos deslocamentos, incline-o para trás ou para um dos lados com ângulo máximo de 30°.



Caso necessite transportar seu Refrigerador em longos deslocamentos (ex.: mudança), movimente-o em pé.

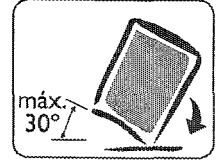

9. Diagrama Elétrico

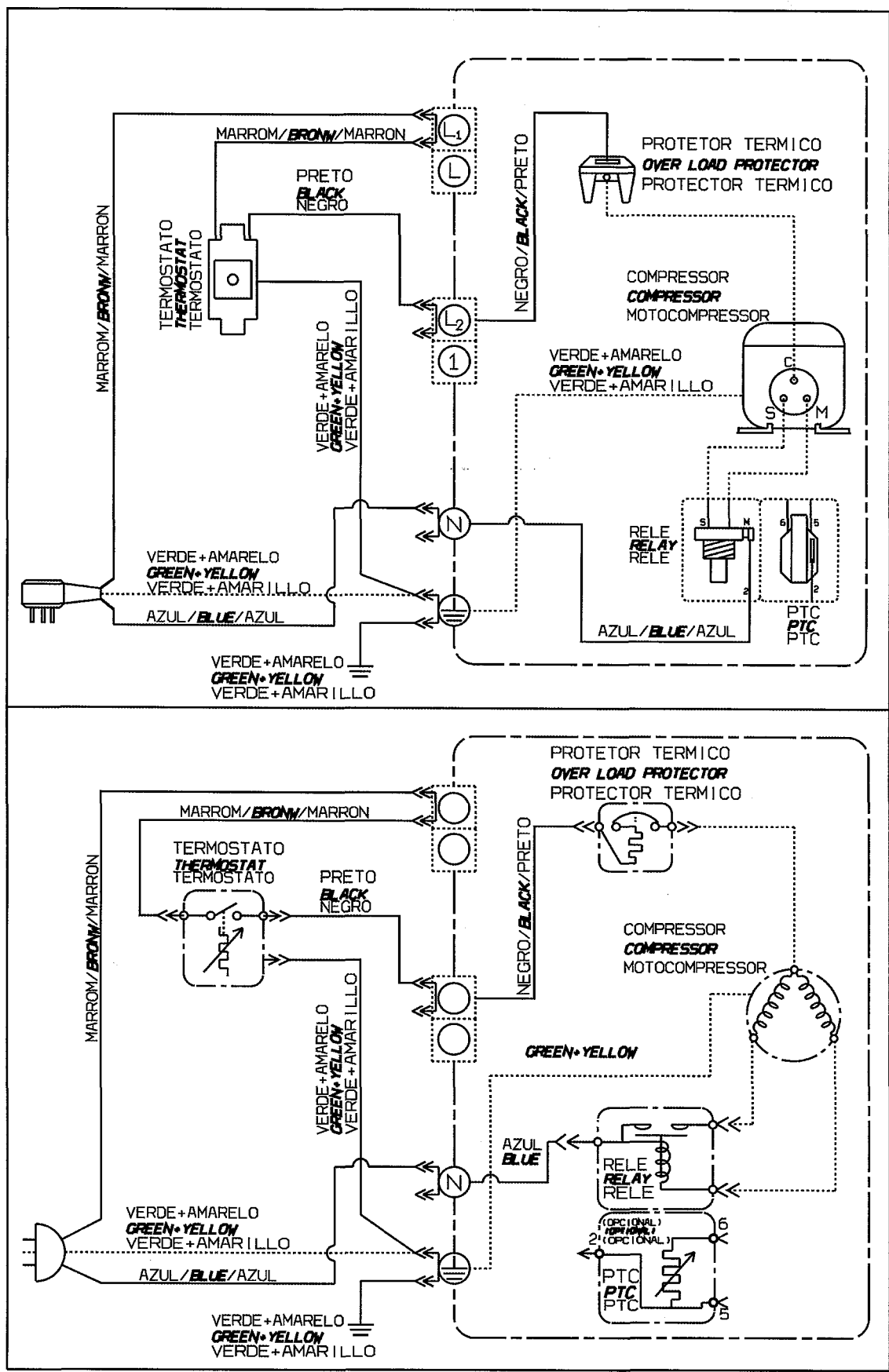



10. Especificações Técnicas

Modelo	RE80	RE120
Capacidade (litros) (norma IEC 62552/2007)		
Armazenamento Refrigerador	79	122
Altura (mm)	640	880
Largura (mm)	495	495
Profundidade (mm)	540	540
Profundidade com porta aberta 90° (mm)	1110 (*)	1110 (*)
Frequência (Hz)	60	60
Tensão (V)	127 220	127 220
Consumo de energia (kWh/mês) (norma IEC 62552/2007)	17,4 17,4	19,1 19,1
Gás refrigerante	R134a	R134a
Massa (kg)	21,5	25

(*) Inclui distância mínima até a parede.

É possível colocar até 20 kg sobre o Refrigerador.

Caso seja necessário utilize um transformador com potência de 500W. Esta informação é válida para os produtos com voltagem 127V e 220V.

IMPORTANTE

Este aparelho é destinado a uso doméstico e aplicações similares, tais como:

- *Cozinha de uso do grupo de funcionários em lojas, escritórios e outros ambientes de trabalho;*
- *Casas de fazenda e por clientes em hotéis, motéis e outros ambientes tipo residenciais;*
- *Ambientes de meia-pensão;*
- *buffet e aplicações similares não destinadas ao varejo.*



Certificado de Garantia

A fabricante Electrolux do Brasil S.A. concede garantia contra qualquer vício de fabricação aplicável nas seguintes condições:

1. O início da vigência da garantia ocorre na data de emissão da competente nota fiscal de venda ao consumidor correspondente ao produto a ser garantido com identificação, obrigatoriamente, de modelo e características de produto;
2. O prazo de vigência da garantia é de 12 (doze) meses contados a partir da data da emissão da nota fiscal preenchida conforme disposição do item "1" deste certificado e divididos da seguinte maneira:
 - a) 3 (três) meses de garantia legal; e,
 - b) 9 (nove) meses de garantia contratual.
3. A fabricante não concede qualquer forma e/ou tipo de garantia para produtos desacompanhados de nota fiscal de venda ao consumidor, ou produtos cuja nota fiscal esteja preenchida incorretamente (observar orientação do item "1" deste certificado);
4. Para os produtos modelo RE80 e RE120, subseqüentemente a garantia de 12 (doze) meses mencionada no item "2", a fabricante concede garantia suplementar de 24 (vinte e quatro) meses aplicável exclusivamente aos vícios provenientes de oxidação e/ou corrosão natural, eventualmente identificados em porta(s) e/ou gabinete(s), e itens metálicos intrínsecos de porta(s) e/ou gabinete(s) de tais produtos acima identificados;
5. Exclui-se da garantia suplementar mencionada no item "4", casos de corrosão provocada por riscos, deformações ou similares decorrentes da utilização do produto, bem como eventos conseqüentes da aplicação de produtos químicos, abrasivos ou similares que danifiquem a qualidade do material componente;

Condições desta Garantia:

6. Qualquer defeito que for constatado neste produto deve ser imediatamente comunicado ao Serviço Autorizado Electrolux mais próximo de sua residência, cujo contato e endereço pode ser encontrado na relação que acompanha o produto, no site da fabricante (www.electrolux.com.br), ou, informado pelo Serviço de Atendimento ao Consumidor Electrolux.
7. Esta garantia abrange a substituição de peças que apresentem vícios constatados como de fabricação, além da mão de obra utilizada no respectivo reparo.
8. Vidros, peças plásticas (botões, gavetas, capa dos puxadores, tampas, prateleiras, porta laticínios, frisos, acabamentos, emblemas, etc.) e lâmpadas] são garantidos contra vícios de fabricação apenas pelo prazo legal de 90 (noventa) dias, contados a partir da emissão da nota fiscal de compra do produto.

A Garantia perderá a Validade quando:

9. Houver remoção e/ou alteração do número de série ou da etiqueta de identificação do produto.
10. O produto for instalado ou utilizado em desacordo com o Manual de Instruções e utilizado para fins diferentes do uso doméstico (uso comercial, laboratorial, industrial, etc.). Também não terão nenhum tipo

de cobertura pelas garantias (legal e contratual), indenização e/ou ressarcimento, materiais ou alimentos armazenados no interior do produto utilizado para os fins citados.

11. O produto for ligado em tensão diferente a qual foi destinado.

12. O produto tiver recebido maus tratos, descuidos ou ainda sofrer alterações, modificações ou consertos feitos por pessoas ou entidades não credenciadas pela Electrolux do Brasil S.A.

13. O defeito for causado por acidente ou má utilização do produto pelo Consumidor.

A Garantia concedida pelo Fabricante não cobrirá:

14. Despesas com Instalação do produto.

15. Produtos ou peças danificadas por acidente de transporte ou manuseio, riscos, amassamentos ou atos e efeitos da natureza.

16. O não funcionamento ou falhas decorrentes de problemas de fornecimento de energia elétrica e/ou falta de água no local onde o produto está instalado.

17. Despesas com transporte, peças, materiais e mão de obra para preparação do local onde será instalado o produto (ex. rede elétrica, conexões elétricas e hidráulicas, tomadas, esgoto, alvenaria, aterramento, etc.).

18. Chamadas relacionadas unicamente a orientação de uso constantes no Manual de Instruções ou no próprio produto serão passíveis de cobranças.

Outras disposições:

19. As despesas de deslocamento do Serviço Autorizado, para atendimento de produtos instalados fora do município de sua sede, obedecerão os seguintes critérios:

a) para situações existentes nos primeiros 90 (noventa) dias seguintes à data de emissão da nota fiscal de venda ao Consumidor, as despesas serão suportadas pela fabricante;

b) para situações existentes após o 91º (nonagésimo primeiro) dia seguinte à data da emissão da nota fiscal de venda ao Consumidor, as despesas serão suportadas única e exclusivamente pelo Consumidor.

20. As despesas decorrentes e conseqüentes de instalação de peças que não pertençam ao produto são de responsabilidade única e exclusiva do Consumidor.

21. A Electrolux declara que não há nenhuma outra pessoa física e/ou jurídica habilitada a fazer exceções ou assumir compromissos, em seu nome, referente ao presente certificado de garantia.

22. Este CERTIFICADO DE GARANTIA é válido apenas para produtos vendidos e utilizados no território brasileiro, sendo que qualquer dúvida sobre as disposições do mesmo devem ser esclarecidas pelo manual de instruções, pelo site da fabricante ou pelo Serviço de Atendimento ao Consumidor Electrolux.

23. Para sua comodidade, preserve o MANUAL DE INSTRUÇÕES, CERTIFICADO DE GARANTIA E A NOTA FISCAL DO PRODUTO. Quando necessário, consulte a nossa Rede Nacional de Serviços Autorizados e/ou o Serviço de Atendimento ao Consumidor.

www.electrolux.com.br



3004 8778 Capitais e Regiões Metropolitanas
0800 728 8778 Demais Localidades



69492051/K
G9992650/013
Nov/17

Electrolux do Brasil S.A.
R. Ministro Gabriel Passos, 360
Fone: 41 3371-7000
CEP 81520-900
Curitiba - PR - Brasil
CNPJ 76.487.032/0001-25

